

PowerSeries Neo Centrale d'alarme

Manuel de l'utilisateur V1.1



Modèles :
HS2016-4/HS-2016/HS2032/HS2064/HS2128

AVERTISSEMENT : Le présent manuel contient des informations relatives aux limitations concernant l'utilisation et les fonctionnalités du produit ainsi que les limitations de la responsabilité du fabricant. Lisez attentivement le manuel dans son intégralité.

Mesures de sécurité pour le personnel de service

Avertissement : Lors de l'utilisation de cet équipement connecté à un réseau téléphonique, respectez les mesures de sécurité données avec ce produit. Conservez ces instructions pour une consultation future. Informez les utilisateurs finaux des mesures de sécurité qui doivent être respectées lors de la manipulation de cet équipement.

Avant d'installer l'équipement

Vérifiez que votre emballage contient les éléments suivants :

- Manuels d'installation et de l'utilisateur, y compris les MESURES DE SÉCURITÉ.

LISEZ et CONSERVEZ ces instructions !

Respectez TOUS LES AVERTISSEMENTS ET INSTRUCTIONS données dans ce document et/ou sur l'équipement.

- HS2016-4/HS-2016/2032/2064/2128 alarm controller
- Alimentation électrique, à insertion directe.
- Matériel de montage.

Choix de la bonne position pour la centrale d'alarme

Utilisez la liste suivante comme guide pour trouver la position adaptée à l'installation de cet équipement :

- Installer près d'une prise téléphonique et d'une prise électrique.
- Choisir un lieu à l'abri des chocs ou de vibration.
- Placer la centrale d'alarme sur une surface ferme, plane et suivre les instructions d'installation.

NE PAS installer ce produit où des personnes pourraient marcher sur le(s) câble(s) du circuit secondaire.

NE PAS connecter la centrale d'alarme à des prises électriques du même circuit que celui utilisé par des appareils plus puissants.

NE PAS choisir un endroit qui expose votre centrale d'alarme aux rayons directs du soleil, à une chaleur excessive, à de l'humidité, des vapeurs, des produits chimiques ou de la poussière.

NE PAS installer cet équipement près de l'eau. (par exemple, baignoire, lavoir/évier, sous-sol humide, près d'une piscine).

NE PAS installer cet équipement et ces accessoires dans des zones soumises à des risques d'explosion.

NE PAS connecter cet équipement à des prises électriques commandées par un interrupteur mural ou des minuteries automatiques.

ÉVITER les sources d'interférences.

ÉVITER d'installer l'équipement près de radiateurs, climatiseurs d'air, ventilateurs et réfrigérateurs.

ÉVITER de placer l'équipement près ou sur des objets métalliques (par exemple, poteaux muraux).

- Voir « Emplacement des détecteurs et plan d'évacuation » à la page 1 pour savoir où placer les détecteurs de fumée et de gaz CO.

Mesures de sécurité à suivre lors de l'installation

- **NE JAMAIS** installer cet équipement et/ou le câblage téléphonique pendant un orage.
- **NE JAMAIS** toucher les fils ou les bornes non isolées tant que la ligne téléphonique n'est pas coupée de l'interface du réseau.
- Placer les câbles afin d'éviter tout accident. Les câbles connectés NE doivent PAS être soumis à des contraintes mécaniques excessives.
- Utilisez exclusivement l'alimentation électrique fournie avec cet équipement. L'utilisation d'une alimentation électrique non agréée peut endommager votre équipement.
- Pour les versions à insertion directe, utilisez le transformateur fourni avec l'appareil.

AVERTISSEMENT : CET ÉQUIPEMENT N'EST PAS DOTÉ D'UN INTERRUPTEUR MARCHE/ARRÊT D'ALIMENTATION PRINCIPALE. LE CORDON DE L'ALIMENTATION ÉLECTRIQUE DIRECTE ENFICHABLE JOUE LE RÔLE DE DISPOSITIF DE DÉCONNEXION ET DOIT ÊTRE UTILISÉ POUR ISOLER RAPIDEMENT L'ÉQUIPEMENT DE L'ALIMENTATION. IL EST IMPÉRATIF DE GARANTIR UN ACCÈS LIBRE À CE CORDON ET À LA PRISE OU AU CONNECTEUR CONCERNÉ.

REMARQUE IMPORTANTE !

Cette centrale d'alarme doit être installée et utilisée dans un environnement qui fournit un degré 2 maximum de pollution et de protection contre les surtensions de catégorie II, DANS DES LIEUX PRIVÉS DE DANGER, exclusivement intérieurs. L'équipement est à INSERTION DIRECTE (transformateur externe) et est conçu pour être installé, entretenu et/ou réparé uniquement par un agent de service [Un agent de service est une personne qui a reçu une formation technique adéquate et qui a l'expérience nécessaire des risques encourus lors de la réalisation d'une réparation et des actions à prendre pour réduire les risques pour soi ou pour les autres personnes]. Aucune pièce au sein de cet équipement n'est remplaçable par

l'utilisateur final. Le câblage (câbles) mis en place pour l'installation du système d'alarme et des accessoires doit être isolé par des matériaux comme PVC, TFE, PTFE, FEP, Néoprène ou Polyamide.

(a) L'équipement doit être fixé à une paroi du bâtiment avant de le faire fonctionner.

(b) Le câblage interne doit être acheminé de façon à éviter :

- Des contraintes excessives sur les fils et le desserrage des bornes de connexion ;
- Des dommages à l'isolant du conducteur.

(c) L'élimination des batteries usagées doit être réalisée conformément aux réglementations locales sur le recyclage et la récupération des déchets.

(d) Avant toute intervention, DÉCONNECTEZ l'alimentation et la ligne téléphonique.

(e) NE PAS faire passer des câblages au-dessus de la carte de circuit imprimé.

(f) L'installateur doit garantir qu'un dispositif de déconnexion facilement accessible est prévu dans le bâtiment pour les installations connectées en permanence.

L'alimentation électrique doit être de classe II, à SÉCURITÉ INTÉGRÉE avec une isolation double ou renforcée entre le CIRCUIT/BOÎTIER PRIMAIRE et SECONDAIRE et doit être de type agréé par les autorités locales. Toutes les règles de câblage nationales doivent être respectées.

Contenu de l'emballage

Section 1 Introduction	7
1.1 À propos du système	7
Section 2 Installation	12
2.1 Vue d'ensemble de la procédure d'installation	12
2.2 Installation de la centrale d'alarme	12
2.3 Câblage	13
2.4 Installation des modules	17
Section 3 Configuration	28
3.1 Procédure de configuration de base	28
3.2 Utilisation du clavier	28
3.3 Attribution	29
3.4 Utilisation des partitions	31
3.5 Indication de problème	32
3.6 Configuration d'une partition par clavier	32
3.7 Configuration du communicateur alternatif	34
3.8 Mise à niveau locale du micrologiciel	35
3.9 Test du système	35
Section 4 Fonctionnement du système	37
4.1 Armement et désarmement	37
4.2 Partition en comparaison avec un clavier global	37
4.3 Étiquettes	38
4.4 Annonce	39
4.5 Touches de fonction de clavier	40
4.6 Sélection de la langue	42
4.7 Commandes [*]	43
4.8 Commande et contrôle par SMS	57
4.9 Vérification visuelle	57
Section 5 Programmation	58
5.1 Comment effectuer la programmation	58
5.2 Méthodes de Programmation	58
5.3 Description de la programmation	62
Section 6 Fiche technique de programmation	128
6.1 Programmation des étiquettes	128
6.2 Configuration de zone	132
6.3 Temps du système	135
6.4 Codes d'accès	136
6.5 Programmation PGM	136
6.6	149
6.7	149
6.8 Blocage du système	149
6.9 Options du système	150
6.10 Communications	165
6.11 Programmation par liaison DLS	168

6.12 Saisie virtuelle	169
6.13 Programmation de la planification	169
6.14 Programmation du module audio	174
6.15 Programmation de dispositif sans fil	178
6.16 Test et information système	181
6.17 Programmation de module	182
6.18 Test de fonctionnement	182
6.19 Réglage de la batterie	183
6.20 Restauration des paramètres par défaut d'usine	183
Section 7 Dépannage	185
7.1 Test de fonctionnement	185
7.2 Dépannage	185
Annexe 1 Codes de diagnostic	186
Annexe 2 Bibliothèque de mots	194
Annexe 3 Tableaux de programmation par modèle	196
Annexe 4 Regulatory Approvals	204
Annexe 5 Caractères ASCII	211
Annexe 6 Schémas de câblage	212
Annexe 7 Caractéristiques techniques	220
Annexe 8 Répertoire	231

Section 1 Introduction

1.1 À propos du système

La centrale d'alarme PowerSeries Neo est un système d'alarme évolutif et riche en fonctions conçu pour un usage résidentiel et commercial simple. La centrale d'alarme prend en charge aussi bien les dispositifs câblés que ceux sans fil. Ce paragraphe dresse la liste des caractéristiques de la centrale d'alarme, des modèles disponibles et des dispositifs compatibles.

Les symboles suivants sont employés pour indiquer que des méthodes ou des fonctions d'utilisation sont disponibles uniquement dans certains pays. Si aucun symbole n'est présent, la méthode ou la fonction d'utilisation est disponible pour tous les pays sauf indication contraire.

 - Amérique du Nord

 - Europe

 - France

 - Royaume-Uni

1.1.1 Caractéristiques

Les caractéristiques suivantes sont disponibles sur la centrale d'alarme PowerSeries Neo.

Zones

- 16, 32, 64, ou 128 zones sans fil prises en charge et 8 zones câblées disponibles sur la centrale
- 40 types de zone et 14 attributs de zone programmables
- Jusqu'à 16 claviers sans fil différents pris en charge
- Jusqu'à 32 clés sans fil et télécommandes de demande d'aide différentes prises en charge
- Jusqu'à 94 balises de proximité différentes prises en charge

Codes d'accès

- Jusqu'à 98  97) codes d'accès : 94 (niveau 2-EN) un code maître système (niveau 3-EN), un code d'installateur code (niveau 3-EN), un code de maintenance
- Attributs programmables pour chaque code d'utilisateur (" Attributs de code d'accès" à la page 50)

Sorties programmables (PGM)

- Jusqu'à 4 sorties programmables (PGM) sur la centrale d'alarme avec 49 options disponibles
- 22, 38, 80, 148 sorties programmables au maximum

Fonctions de supervision du système

Le système PowerSeries Neo surveille de façon permanente un certain nombre de problèmes possibles et fournit une indication sonore et visuelle sur le clavier. Les problèmes incluent :

- Panne d'alimentation secteur
- Problème de zone
- Problème de détection d'incendie
- Problème de ligne téléphonique
- Problème de communicateur
- Niveau de batterie faible
- Brouillage RF
- Défaut d'alimentation électrique AUX
- Échec de communication
- Défaut de module (supervision ou sabotage)

Fonctions Additionnelles

- Prise en charge de dispositif sans fil bidirectionnel
- Vérification visuelle (images + audio)*
- Prise en charge de balise de proximité

- Planification PGM
- Armement rapide
- Étiquettes d'utilisateur, de partition, de module, de zone et système
- Réponse de boucle système programmable
- Version logicielle de clavier et de centrale consultable par l'intermédiaire d'un clavier
- Type de zone à carillon de porte
- Type PGM à niveau faible de batterie

1.1.2 Modèles compatibles

Les modèles suivants de centrale d'alarme sont disponibles :

- HS2016-4
- HS2016
- HS2032
- HS2064
- HS2128

Différences entre les modèles

Le tableau ci-dessous fournit la liste des caractéristiques de chaque modèle de système d'alarme.

Tableau 1-1 Différences entre les modèles

Caractéristiques	HS2128	HS2064	HS2032	HS2016	HS2016-4
Zones câblées	128	64	32	16	16
Entrées de zone intégrées	8	8	8	6	8
Zones à dispositif sans fil	128	64	32	16	16
Partitions	8	8	4	2	2
Utilisateurs	95	95	72	48	48
Sorties intégrées	4	4	2	2	4
Nb. de sorties maximum	148	80	38	22	24
Claviers	16	8	8	8	8
Clés sans fil	32	32	32	16	16
Sirènes sans fil	16	8	8	4	4
Wireless repeaters *	8	8	8	4	4
Balises de proximité	94	94	71	47	47
Alt Comm. Nb. de num. tél.	4	4	4	4	4
Nb. de num. tél. programmable par l'utilisateur	8	8	8	8	8
Mémoire tampon d'événement	1000	500	500	500	500
Extenseur de 8 zones HSM2108	15	7	3	1	1
Alimentation électrique HSM2300	4	3	3	3	3
Extenseur de sorties à courant fort/alimentation électrique HSM2204	4	3	1	1	1
Extenseur de 8 sorties HSM2208	16	8	4	2	2
Module d'intégration sans fil bidirectionnel	1	1	1	1	1
Module de vérification sonore HSM2955	1	1	1	1	1

*Pour les installations UL installations, 2 répéteurs doivent être installés pour un bon acheminement du signal.

1.1.3 Dispositifs compatibles

Les dispositifs sans fil et les modules ci-dessous sont compatibles avec cette centrale d'alarme.

Remarque : Dans le tableau ci-dessous et tout au long de ce document, la lettre x dans le numéro de modèle représente la fréquence de fonctionnement du dispositif comme suit : 9 (912-919 MHz), 8 (868 MHz), 4 (433 MHz).

Remarque : Seuls les modèles fonctionnant dans la plage 912-919 MHz sont homologués UL/ULC si précisé. Seuls les dispositifs approuvés ^{UL} sont utilisables avec les systèmes homologués UL/ULC.

Tableau 1-2 Dispositifs compatibles

Modules	
Claviers sans fil	HS2LCDWFx HS2LCDWFPx HS2LCDWFPVx
Claviers câblés avec module d'intégration sans fil bidirectionnel	HS2LCDRFx ^{UL} HS2LCDRFPx ^{UL} HS2ICNRFx ^{UL} HS2ICNRFx ^{UL}
Claviers câblés	HS2LCD ^{UL} HS2LCDP ^{UL} HS2ICN ^{UL} HS2ICNP ^{UL} HS2LED ^{UL}
Clavier tactile Remarque: Pour ULC-S559 applications énumérées le clavier de l'écran tactile HS2TCHP est pour une utilisation supplémentaire seulement.	HS2TCHP ^{UL}
Module d'intégration sans fil bidirectionnel	HSM2HOSTx ^{UL}
Extenseur de 8 zones	HSM2108 ^{UL}
Extenseur de 8 sorties	HSM2208 ^{UL}
Alimentation électrique	HSM2300 ^{UL}
Extenseur de 4 sorties à courant fort	HSM2204 ^{UL}
Communicateur alternatif	3G2080 ^{UL} 3G2080R ^{UL} TL280 ^{UL} TL280R ^{UL} TL2803G ^{UL} TL2803GR ^{UL} PCL-422 ^{UL}

Dispositifs câblés	
Détecteurs de fumée à 2 fils x= A, B, ou C A : modèles homologués ULC B : modèles homologués UL C : modèles européens et australiens	FSA-210x ^{UL} FSA-210xT ^{UL} FSA-210xS ^{UL} FSA-210xST ^{UL} FSA-210xLST ^{UL} FSA-210xR ^{UL} FSA-210xRT ^{UL} FSA-210xRS ^{UL} FSA-210xRST ^{UL} FSA-210xLRST ^{UL}
Détecteurs de fumée à 4 fils x= A, B, ou C A : modèles homologués ULC B : modèles homologués UL C : modèles européens et australiens	FSA-410x ^{UL} FSA-410xT ^{UL} FSA-410xS ^{UL} FSA-410xST ^{UL} FSA-410xLST ^{UL} FSA-410xR ^{UL} FSA-410xRT ^{UL} FSA-410xRS ^{UL} FSA-410xRST ^{UL} FSA-410xLRST ^{UL}
Détecteur de gaz CO	CO-12/24 ^{UL} 12-24SIR ^{UL} FW-CO12 ^{UL} FW-CO1224 ^{UL} CO1224 ^{UL}
Dispositifs sans fil	
Détecteur de fumée PG sans fil	PGx926 ^{UL}
Détecteur de fumée et détecteur thermique PG sans fil	PGx916 ^{UL}
Détecteur de gaz CO PG sans fil	PGx913 ^{UL}
Détecteur de mouvement IPR PG sans fil	PGx904(P) ^{UL}
Détecteur de mouvement IPR PG sans fil + caméra	PGx934(P) ^{UL}
Détecteur de mouvement à rideaux PG sans fil	PGx924 ^{UL}
Détecteur de mouvement à double technologie PG sans fil	PGx984(P)
Détecteur de mouvement à miroir PG sans fil	PGx974(P) ^{UL}
Détecteur de mouvement extérieur PG sans fil	PGx994 ^{UL}
Détecteur de bris de glace PG sans fil	PGx912
Détecteur de chocs PG sans fil	PGx935 ^{UL}
Détecteur d'inondation PG sans fil	PGx985 ^{UL}
Détecteur de température PG sans fil (usage en intérieur)	PGx905 ^{UL}
Sonde de température d'extérieur (PGx905 nécessaire)	PGTEMP-PROBE
Clé PG sans fil	PGx939 ^{UL}

Clé PG sans fil	PGx929 ^{UL}
Clé de demande d'aide PG sans fil	PGx938 ^{UL}
Clé à 2 boutons PG sans fil	PGx949 ^{UL}
Sirène intérieure PG sans fil	PGx901 ^{UL}
Sirène extérieure PG sans fil	PGx911 ^{UL}
Répétiteur PG sans fil	PGx920 ^{UL}
Contact de porte / fenêtre PG sans fil	PGx975 ^{UL}
Contact de porte / fenêtre PG sans fil avec sortie AUX	PGx945 ^{UL}
Récepteurs de central de télésurveillance	
SG-System I, II, III, IV, 5	
Armoires	
<p>La carte principale des modules HS2128/HS2064/HS2032/HS2016 peut être installée dans un des boîtiers métalliques ci-dessous : les contacts de protection anti-sabotage peuvent être installés dans tous les boîtiers, y compris la détection d'ouverture de porte et/ou de retrait de la position d'installation. Les portes peuvent être fixées solidement avec des vis ou des serrures.</p> <ul style="list-style-type: none"> • Modèle PC5003C (porte amovible) fabriqué en acier de calibre 22Ga, peint, dimensions : 248 mm (L) x 298 mm (l) x 76 mm (H), poids : 4,5 kg (avec carte principale, batterie et transformateur intégré) • Le modèle Power UC1 est en acier peint de catégorie 18, dimensions : 315 mm (L) x 319 mm (l) x 100 mm (H), poids : 6,15 kg (avec carte principale, batterie et transformateur intégré). <p>....</p> <p>Pour les installations conformes EN50131-1 Degré 2, tous les trous latéraux des armoires doivent être recouverts (bouchés) si aucun accessoire, qui utilisera ces trous de fixation, n'est installé dans l'armoire.</p> <p>L'équipement doit être fixé à une paroi du bâtiment avant de le faire fonctionner. Insérez 4 vis (adaptées au matériel du mur sur lequel il est fixé) dans les quatre trous de fixation prévus à l'arrière de la base de l'armoire.</p>	

Section 2 Installation

2.1 Vue d'ensemble de la procédure d'installation

Les étapes ci-dessous vous aideront à l'installation du système d'alarme. Lisez entièrement ce paragraphe pour avoir une compréhension générale de l'ordre d'installation. Travailler selon ce plan permettra de réduire les problèmes et le temps global nécessaire à l'installation.

Étape 1 – Établir la disposition

Dessinez un croquis du site et insérez tous les dispositifs de détection du système d'alarme, les extenseurs de zone, les claviers et tout autre module nécessaire.

Étape 2 – Installer la centrale

Décidez le lieu d'installation de la centrale d'alarme et fixez-la au mur à l'aide du matériel de montage. Voir "Fixation de l'armoire" à la page 13.

Étape 3 – Câbler la centrale d'alarme

Câblez chacun des modules vers la centrale d'alarme en suivant les lignes directrices données dans le paragraphe "Câblage Corbus" à la page 14.

Étape 4 – Câbler les zones

Complétez tout le câblage des zones. Suivez les lignes directrices données dans le paragraphe "Câblage de zone" à la page 19 pour connecter les zones en boucles fermées normales (NF), à résistance simple EDL, à résistances doubles EDL, les zones à détection d'incendie et les zones à armement par interrupteur à clé.

Étape 5 – Compléter le câblage

Complétez tous les autres câblages qui incluent les sirènes ou les sonneries, les connexions à la ligne téléphonique, les mises à la terre ou tout autre câblage nécessaire. Suivez les lignes directrices données dans le paragraphe "Descriptions des bornes" à la page 13.

Étape 6 – Mettre sous tension la centrale

Une fois tout le câblage de la centrale d'alarme et des zones complété, connectez la batterie et mettez sous tension le système. La centrale d'alarme ne démarrera pas si la batterie est la seule connectée.

Étape 7 – Attribuer les claviers et les modules

Tous les claviers doivent être attribués afin de faire fonctionner le système. Pour attribuer le premier clavier, voir "Attribution du premier clavier" à la page 30. Pour attribuer d'autres claviers, voir "Programmation de dispositif sans fil" à la page 121.

Étape 8 – Confirmer la supervision de module

Par défaut, tous les modules sont supervisés lors de l'installation. La supervision est active à tout moment. Pour confirmer que chaque module est correctement supervisé, voir "[903] Confirmer des modules" à la page 124.

Étape 9 – Attribuer les dispositifs sans fil

Les dispositifs sans fil sont attribués par le module émetteur-récepteur sans fil (HSM2HOSTx) ou le clavier RF, et la section [804] de la programmation de l'installateur. Voir "Programmation de dispositif sans fil" à la page 121 pour attribuer des dispositifs sans fil.

Étape 10 – Programmer le système

Le paragraphe 5 à la "Programmation" à la page 58 une description complète de la méthode de programmation de la centrale d'alarme. Il donne une description complète des diverses options et fonctions programmables. Remplissez complètement les fiches de programmation qui commencent en "Fiche technique de programmation" à la page 128 avant toute tentative de programmation du système.

Étape 11 – Tester le système

Testez complètement la centrale pour s'assurer que toutes les fonctions et les caractéristiques fonctionnent comme programmées.

2.2 Installation de la centrale d'alarme

Commencez l'installation par le montage de la centrale d'alarme dans l'armoire métallique à l'aide des entretoises fournies. Les modules facultatifs, comme le HSM2108 et HSM2208, peuvent aussi être montés dans l'armoire.

Installez le matériel dans l'ordre indiqué dans les pages suivantes.

2.2.1 Fixation de l'armoire

Installez la centrale dans un endroit sec, préférablement près d'une source d'alimentation secteur non commutée et d'une ligne téléphonique entrante. Complétez tout le câblage avant d'appliquer l'alimentation secteur ou de connecter la batterie.

2.3 Câblage

Tous les points d'entrée de câblage sur l'armoire sont indiqués par des flèches. Tous les circuits sont classés UL à puissance limitée à l'exception des conducteurs de la batterie. Un espace de séparation de 6,4 mm (¼") minimum doit être respecté à tous les points entre le câblage et les connexions à puissance limitée et non limitée.

2.3.1 Descriptions des bornes

Les bornes suivantes sont disponibles sur la centrale d'alarme PowerSeries Neo.

Borne	Description
CA	Bornes d'alimentation. Connectez la batterie avant de connecter l'alimentation secteur. Ne connectez pas la batterie ou le transformateur tant que tous les autres câblages ne soient complétés.
BAT+, BAT-	Bornes de la batterie. Utilisées pour fournir l'alimentation de secours et le courant supplémentaire quand les demandes du système dépassent la puissance de sortie du transformateur comme quand le système est en alarme. Ne connectez pas la batterie tant que tous les autres câblages ne soient complétés.
AUX+, AUX-	Bornes auxiliaires. Utilisées pour alimenter les modules, les détecteurs, les relais, les voyants, etc. (700 mA max.). Connectez le pôle positif du dispositif à la borne AUX+ et le pôle négatif à la borne AUX-.
SONNERIE+, SONNERIE-	Pour alimenter une sirène ou sonnerie. Connectez le pôle positif de n'importe quel dispositif d'avertissement et d'alarme à la borne SONNERIE+ et le pôle négatif à la borne SONNERIE-.
ROUGE, NOIR, JAUNE, VERT	Bornes Corbus. Utilisées pour fournir la communication entre la centrale d'alarme et les modules connectés. Chaque module a quatre bornes Corbus qui doivent être connectées au bus Corbus.
PGM1 à PGM4	Bornes de sortie programmable. Utilisées pour activer les dispositifs comme les voyants. (PGM1, PGM3, et PGM4 : 50 mA ; PGM2 : 300 mA ou configurable comme entrée)
Z1 à Z8 COM	Bornes d'entrée de zone. De façon idéale, chaque zone doit avoir un dispositif de détection ; cependant, plusieurs dispositifs de détection peuvent être câblés à la même zone.
TIP, RING, T-1, R-1	Bornes de ligne téléphonique.
EGND	Connexion de mise à la terre.
PCLINK_1	DLS/SA
PCLINK_2	DLS/SA, Communicateur alternatif

2.3.2 Chemin de câblage de puissance limitée et non limitée

Tous les points d'entrée de câblage sont indiqués sur le schéma par des flèches. Tous les circuits sont classés comme pour les installations UL à puissance limitée à l'exception des conducteurs de la batterie qui ne sont pas à puissance limitée.

Un espace de séparation de 6,4 mm (¼") minimum doit être respecté à tous les points entre le câblage et les connexions à puissance limitée et non limitée. Voir "Schémas de câblage" à la page 212 pour les schémas étendus.

Remarque : L'entrée de câblage à puissance limitée doit être séparée en utilisant un accès différent d'entrée du câblage à puissance non limitée.

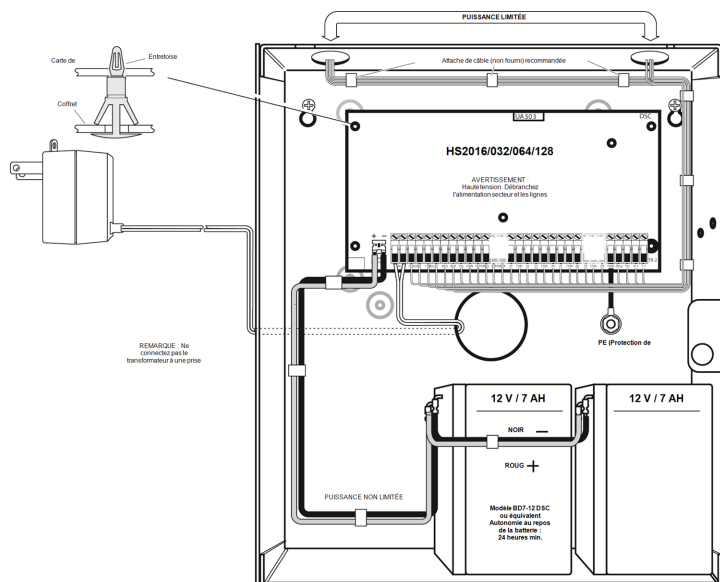

Figure 2-1 Acheminement du câblage (Amérique du Nord uniquement)

2.3.3 Câblage Corbus

Les bornes Corbus ROUGE et NOIR sont utilisées pour l'alimentation alors que celles JAUNE et VERT sont utilisées pour la communication des données. Les quatre bornes Corbus de la centrale d'alarme doivent être connectées aux quatre bornes ou fils de chaque module.

Les conditions suivantes s'appliquent :

- Le bus Corbus doit être tiré avec des câbles à deux paires ou quatre paires torsadées de calibre 22, de préférences.
- Les modules peuvent être tirés de façon autonome vers la centrale, connectés en série ou par té de prise.

Remarque : Tout module peut être connecté n'importe où le long du bus Corbus. Tirez des câbles séparés pour les claviers, les extenseurs de zone, etc. n'est pas nécessaire.

Remarque : Aucun module ne doit être distant de plus de 305 m/1000 pieds (en longueur de câble) de la centrale. N'utilisez pas des câbles blindés pour le câblage Corbus.

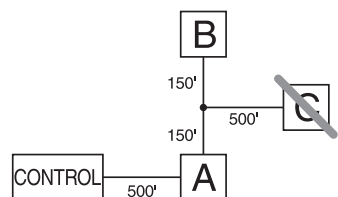

Figure 2-2 Câblage Corbus

Le module (A) est correctement câblé car il est dans les 305 m/1000 pieds à partir de la centrale, en longueur de câble. Le module (B) est correctement câblé car il est dans les 305 m/1000 pieds à partir de la centrale, en longueur de câble. Le module (C) n'est PAS correctement câblé car il est au-delà des 305 m/1000 pieds de câble à partir de la centrale.

Courants nominaux

Afin que le système fonctionne correctement, la puissance de sortie de la centrale d'alarme et des modules d'alimentation électrique ne doit pas être dépassée. Utilisez les données ci-dessous pour vérifier que le courant disponible ne soit pas dépassé.

Tableau 2-1 Valeurs nominales du système

Dispositif	Sortie	Valeur nominale (12 V _{CC})
HS2016-4 HS2016 HS2032 HS2064 HS2128	AUX :	700mA. Soustraire la valeur nominale donnée pour chaque clavier, module d'extension et accessoire connecté aux bornes AUX ou Corbus. Une valeur d'au moins 100 mA doit être réservée pour le bus Corbus.
	SONNERIE :	700mA. Valeur nominale continue. 2,0 A. Bornes en court-circuit. Disponible uniquement avec la batterie de secours connectée. Non prévus pour les applications certifiées UL/ULC.
HSM2208	AUX :	250mA. Valeur nominale continue. Soustraire pour chaque dispositif connecté. Soustraire la charge totale sur cette borne de la sortie AUX/Corbus de la centrale d'alarme.
HSM2108	AUX :	100 mA. Soustraire pour chaque dispositif connecté. Soustraire la charge totale sur cette borne de la sortie AUX/Corbus de la centrale.

Calcul du courant de la centrale d'alarme

Maximum (Au repos ou en alarme)

AUX (700 mA max. y compris PGM 1-4)

Corbus (700 mA max.)***

PCLink+ (Com. Alt. : 125 mA)

Total (ne pas dépasser 700 mA)

*** Voir "Table de calcul de courant Corbus" à la page 15.

Pour les applications homologuées UL, ULC et commerciales, le courant total en alarme et au repos ne peut pas dépasser 700 mA.

Tableau 2-2 Table de calcul de courant Corbus

Élément	Courant (mA)	x	Quantité	Total (mA)
HS2016/HS2032/HS2064/HS2128	85	X	1	85
HS2LCD	105	x		
HS2ICN	105	x		
HS2LED	105	x		
HS2LCDP	105	x		
HS2ICNP	105	x		

Élément	Courant (mA)	x	Quantité	Total (mA)
HS2LCDRF	105	x		
HS2ICNRF	105	x		
HS2ICNRFP	105	x		
HS2TCHP	160	x		
Courant nécessaire pour les dispositifs connectés =				
HSM2108*	30	x		
Courant de sortie AUX du HSM2108				
HSM2208*	40	x		
Courant de sortie AUX du HSM2208				
HSM2300/2204*	35	x		
HSM2HOSTx	35	x		
HSM2955**		x		
3G208(R)/TL2803G(R)/TL280(R)	125 (PCLINK)	x		
Courant total Corbus =				

*Ces unités débitent un courant du bus Corbus pour alimenter les dispositifs externes au module. Ce courant doit être ajouté au courant total Corbus. Voir les spécifications du fabricant pour le courant absorbé de chaque dispositif.

** Pour HSM2955 consommation de courant se reporter au manuel d'installation HSM2955.

Perte de ligne

Des pertes de tension par résistance de câble doivent être prises en considération pour toutes les installations. Pour garantir un bon fonctionnement, une tension d'au moins 12,5 VCC doit être appliquée à tous les modules sur le système (quand l'alimentation secteur est connectée et la batterie entièrement chargée). Si une tension inférieure à 12,5 VCC est appliquée, le fonctionnement du système est compromis.

Pour corriger le problème, essayez l'une ou toutes les solutions suivantes :

1. Connectez une alimentation électrique HSM2300/2204 entre la centrale d'alarme et le module pour alimenter le bus Corbus.
2. Réduisez la longueur de câble Corbus au module.
3. Augmentez le calibre du câble.

Limites de capacité

Une augmentation de la capacité sur le bus Corbus altérera la transmission des données et ralentira le système. La capacité augmente pour chaque mètre de câble ajouté au bus Corbus. La capacité nominale du câble utilisé déterminera la longueur maximale du bus Corbus.

Par exemple, un câble à 4 fils, non blindé, de calibre 22, possède une capacité nominale de 20 picofarads par pied (soit 20 nF/1000 pieds). Pour tous les 300 mètres (1000 pieds) de câble ajoutés, peu importe où il passe, la capacité du bus Corbus augmente de 20 nF.

Le tableau suivant indique la longueur totale de câble pour une valeur nominale de la capacité du câble utilisé :

Tableau 2-3 Capacité de câble

Capacité de câble pour 300 m (1000 pieds)	Longueur totale de câble Corbus
15 nF	1616 m/5300 pieds
20 nF	1220m/4000 pieds
25 nF	976m/3200 pieds
30 nF	810m/2666 pieds
35 nF	693m/2280 pieds

40 nF

608m/2000 pieds

2.4 Installation des modules

Supprimez toutes les sources d'alimentation lors de la connexion des modules à la centrale d'alarme.

2.4.1 Extenseur de zone

La centrale d'alarme principale dispose de bornes pour les zones 1 à 8. Les extenseurs de zone HSM2108 supplémentaires augmentent éventuellement le nombre de zones sur le système. Chaque extenseur de zone forme un groupe de 8 zones. Lors de l'attribution, l'extenseur de zone est automatiquement assigné à l'emplacement de zone suivant disponible. Connectez les bornes ROUGE, NOIR, JAUNE et VERT aux bornes Corbus sur la centrale d'alarme. Courant absorbé de la carte : 30mA.

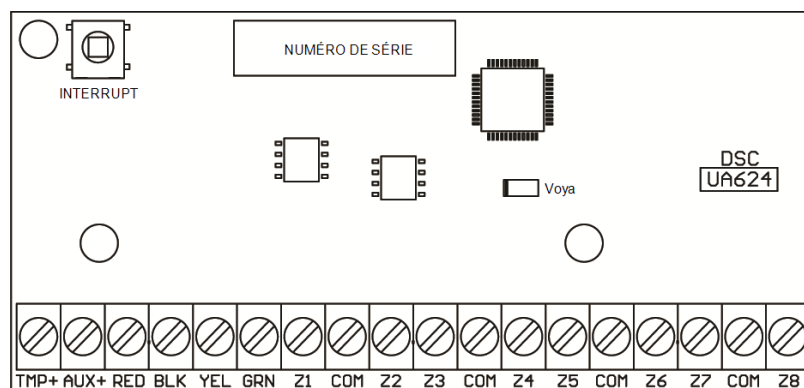

Figure 2-3 Extenseur de zone HSM2108

Consultez le feuillet d'installation du module HSM2108 pour de plus amples informations.

2.4.2 Extenseur de sorties

Le module HSM2208 est utilisé pour ajouter jusqu'à 8 sorties programmables à courant faible au système d'alarme.

La connexion Corbus à 4 fils est utilisée par la centrale pour communiquer avec le module. Connectez les bornes ROUGE, NOIR, JAUNE et VERT aux bornes Corbus sur la centrale d'alarme. Courant absorbé de la carte : 40 mA.

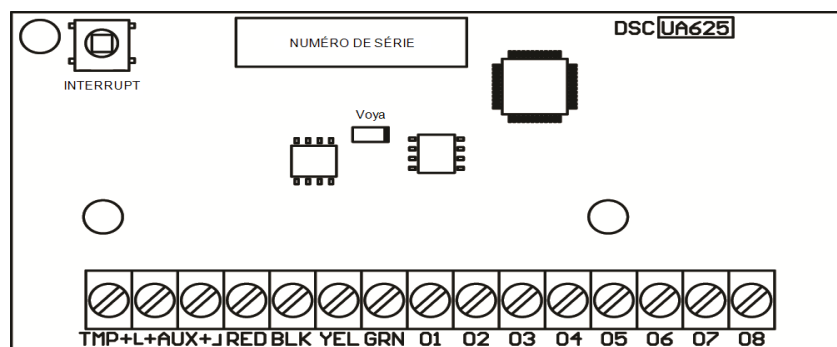

Figure 2-4 Extenseur de sorties HSM2208

2.4.3 Module émetteur-récepteur sans fil

Le module d'intégration sans fil bidirectionnel HSM2HOSTx fournit une communication entre les dispositifs sans fil et la centrale d'alarme.

Connectez le module HSM2HOSTx aux quatre fils du bus Corbus de la centrale d'alarme selon le schéma ci-dessous.

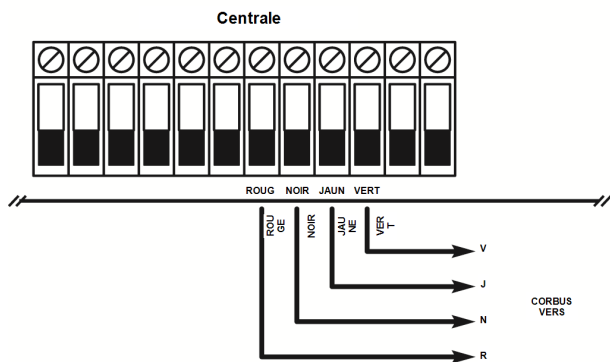

Figure 2-5 Schéma de câblage du système HSM2HOSTx

Après avoir complété le câblage, reconnectez l'alimentation du système de sécurité. Courant absorbé de la carte : 35 mA

2.4.4 Câblage d'une alimentation électrique

Le module d'alimentation électrique/de sorties à courant fort HSM2300/2204 fournit jusqu'à 1,0 A de courant supplémentaire et peut être utilisé pour ajouter jusqu'à quatre sorties programmables (HSM2204 uniquement) au système d'alarme.

La connexion Corbus à 4 fils fournit une communication entre le module et la centrale d'alarme. Connectez les bornes ROUGE, NOIR, JAUNE et VERT aux bornes Corbus ROUGE, NOIR, JAUNE et VERT sur la centrale d'alarme. Si O1 n'est pas utilisé, connectez une résistance de 1 K à la borne Aux. Courant absorbé de la carte : 1,2A.

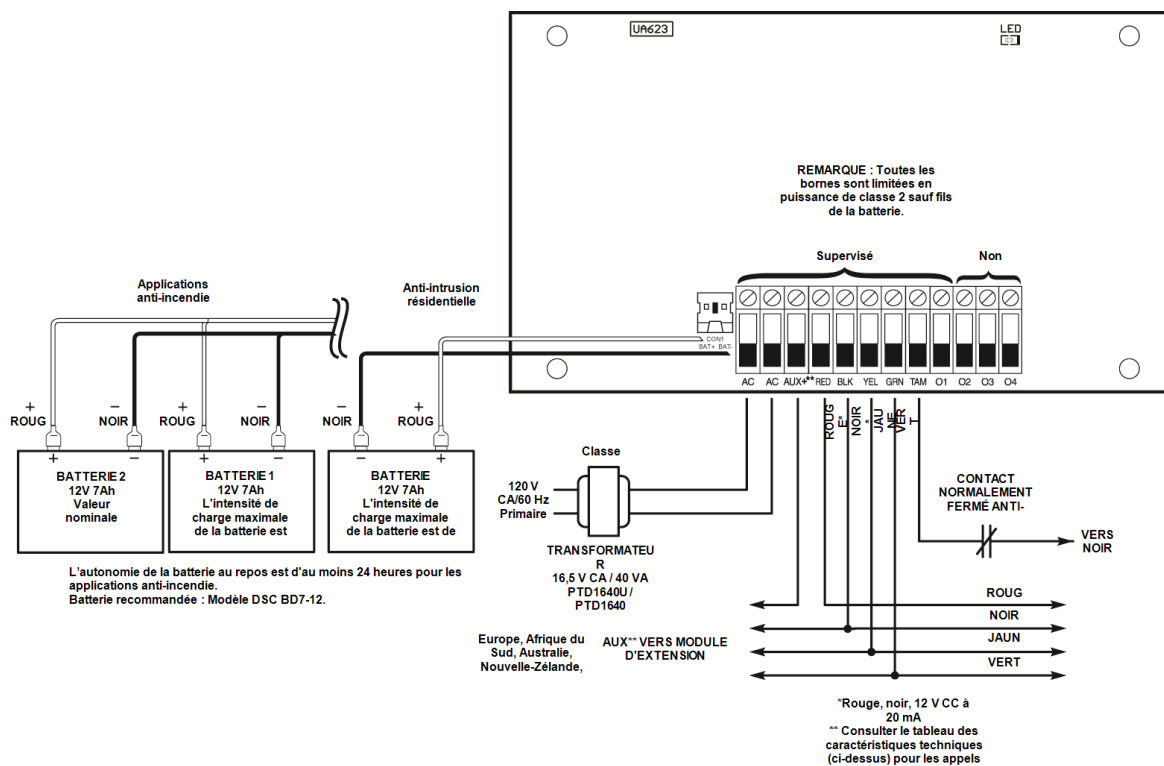

Figure 2-6 Câblage d'une alimentation électrique

2.4.5 Câblage de clavier

Pour câbler un clavier à la centrale d'alarme, retirez la plaque arrière du clavier (consultez le feuillet d'installation du clavier) et connectez les bornes R, N, J et V aux bornes correspondantes sur la centrale d'alarme.

Câblage de zone/PGM de clavier

Les dispositifs câblés peuvent être connectés aux claviers avec des entrées (zones) ou des sorties (PGM). Il n'est pas alors nécessaire de tirer des câbles vers la centrale d'alarme pour chaque dispositif.

Pour connecter une zone aux claviers HS2LCD, HS2ICON et HS2LED, reliez un fil à la borne P/Z et l'autre à la borne N. Pour les dispositifs actifs, utilisez les fils rouge et noir pour alimenter le dispositif. Reliez le fil rouge à la borne R (positif) et le fil noir à la borne N (négatif).

Les zones de clavier prennent en charge les boucles normalement fermées, à configuration Simple d'Extrémité De Ligne et Double Extrémité De Ligne.

Pour connecter une sortie PGM, reliez un fil à la borne P et l'autre à la borne R.

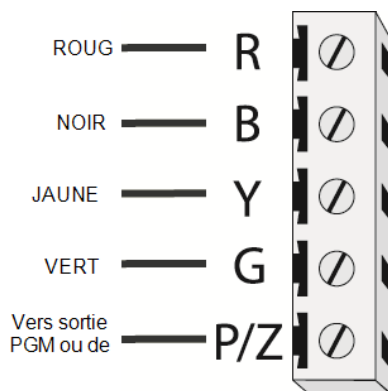

Figure 2-7 Bornes P/Z de clavier

Remarque : Lors de l'utilisation de la supervision d'extrémité de ligne, connectez la zone selon l'une des configurations précisées au "Câblage de zone" à la page 19. Les résistances d'extrémité de ligne doivent être placées sur l'extrémité du dispositif de boucle, non sur le clavier.

Assignment des zones de clavier

Lors de l'utilisation d'entrées de zone de clavier, chaque entrée utilisée doit être affectée à un numéro de zone dans la programmation de l'installateur.

Vérifiez d'abord d'avoir attribué tous les claviers installés aux emplacements souhaités (Voir "[902] Ajout/Suppression de modules" à la page 123). Ensuite, attribuez les zones de clavier en accédant à la sous-section 011 de la section de programmation [861]-[876] pour les claviers 1-16. Entrez un numéro de zone à 3 chiffres pour chacune des zones de clavier. Ce numéro doit être programmé dans l'emplacement auquel le clavier est assigné.

Remarque : Si une entrée de zone de clavier est assignée au numéro de zone 1-8, la zone correspondante ne peut pas être utilisée sur la centrale d'alarme principale.

Une fois les zones de clavier assignées, vous devez aussi programmer les définitions de zone et les attributs de zone. Voir "[001] les Types de Zone" à la page 66 and Voir "Configuration de zone" à la page 65.

2.4.6 HSM2955 Câblage

Pour le câblage d'informations, consulter HSM2955 manuel d'installation # 29008435xxx.

2.4.7 Câblage du communicateur alternatif

Voir le manuel d'installation du communicateur alternatif.

2.4.8 Câblage de zone

Mettez hors tension la centrale d'alarme et complétez tout le câblage de zone.

Les zones peuvent être câblées pour superviser les dispositifs « normalement ouvert » (par ex. les détecteurs de fumée) ou les dispositifs « normalement fermé » (par ex. les contacts de porte). La centrale d'alarme peut aussi être programmée pour une configuration à résistance simple d'extrémité de ligne ou double d'extrémité de ligne.

La programmation des zones est réalisée à l'aide des sections de programmation suivantes :

- [001] pour sélectionner la définition de zone
- [013] Option [1] pour les configurations « normalement fermé » ou EDL ; Option [2] pour les configurations SEDL ou DEDL

Respectez les lignes directrices suivantes lors du câblage des zones :

- Pour les installations homologuées SEDL ou DEDL uniquement
- Câble de calibre 22 AWG minimum, calibre 18 AWG maximum
- Ne pas utiliser des câbles blindés
- Ne pas dépasser 100Ω pour la résistance de câble. Consultez le tableau ci-dessous :

Tableau 2-4 Tableau de câblage de zone anti-intrusion

Calibre de câble	Longueur maximale vers la résistance EDL (pieds/mètres)
22	3000/914
20	4900/1493
19	6200/1889
18	7800/2377

Les chiffres se basent sur une résistance de câble maximale de 100Ω.

Normalement ouvert et normalement fermé

Connectez les dispositifs câblés à toute borne Z et COM. Câblez les dispositifs normalement fermés en série et les dispositifs normalement ouverts en parallèle.

Remarque : Pour les installations UL, n'utilisez pas les boucles normalement fermées.

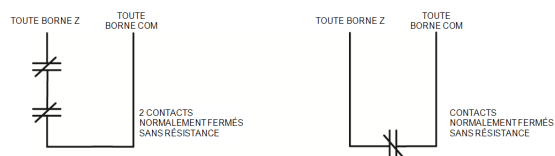

Figure 2-8 Normalement fermé

Le graphique suivant illustre l'état des zones sous certaines conditions pour les boucles NF :

Tableau 2-5 État de boucle NF

Résistance de boucle	État de boucle
0Ω (câblage en court-circuit, boucle en court-circuit)	Sécurisé
Infini (câblage interrompu, boucle ouverte)	Violé

Résistance simple d'extrémité de ligne (SEDL)

Quand les résistances SEDL sont installées en bout de boucle de zone, la centrale d'alarme détecte si le circuit est protégé, ouvert ou en court-circuit. La résistance SEDL doit être installée en bout de boucle pour une bonne supervision.

Pour activer la supervision SEDL, programmez la section [013], options [1] et [2] sur « Éteint ».

Remarque : Cette option doit uniquement être choisie si des contacts ou des dispositifs de détection soit à boucle normalement ouverte, soit à boucle normalement fermée sont utilisés.

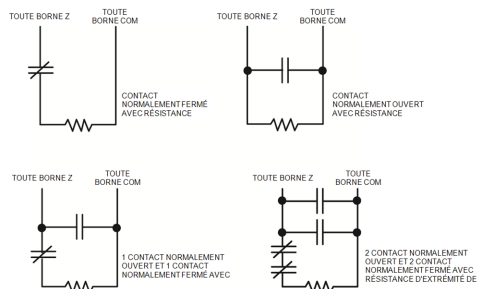

Figure 2-9 Câblage SEDL

Le graphique suivant illustre l'état des zones sous certaines conditions pour la configuration SEDL :

Tableau 2-6 État de boucle SEDL

Résistance de boucle	État de boucle
0W (câblage en court-circuit, boucle en court-circuit)	Violé
5600W (contact fermé)	Sécurisé
Infini (câblage interrompu, boucle ouverte)	Violé

Résistance double d'extrémité de ligne (DEDL)

Quand les résistances doubles d'extrémité de ligne (DEDL) sont installées en bout de boucle de zone, la seconde résistance permet à la centrale de déterminer si la zone est en alarme, sabotée ou en défaut.

Remarque : Toute zone programmée à détection d'incendie et à supervision de 24 heures doit être câblée avec une résistance SEDL peu importe le type de supervision de câblage de zone sélectionné pour la centrale. Si vous changez les options de supervision de zone de la configuration DEDL vers SEDL ou de NF à DEDL, mettez hors tension le système entièrement puis sous tension à nouveau pour garantir un bon fonctionnement.

Pour activer la supervision DEDL, programmez la section [013], option [1] sur « Désactivé » et option [2] sur « Activé ».

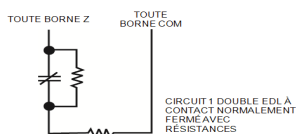

Figure 2-10 Câblage DEDL

Remarque : Si l'option de supervision DEDL est activée, toutes les zones câblées doivent être câblées avec des résistances DEDL, à l'exception des zones de détection d'incendie et de supervision de 24 heures. N'utilisez pas des résistances DEDL pour les zones à détection d'incendie ou de supervision de 24 heures.

Remarque : Ne câblez pas les zones à détection d'incendie aux bornes de la zone du clavier si l'option de surveillance DEDL est sélectionnée.

Remarque : Cette option peut être uniquement être choisie si des contacts ou des dispositifs de détection à boucle normalement fermée (NF) sont utilisés. Un seul contact NF peut être connecté à chaque zone.

Le graphique suivant illustre l'état des zones sous certaines conditions pour la configuration DEDL :

Tableau 2-7 État de boucle DEDL

Résistance de boucle	État de boucle
0Ω (câblage en court-circuit, boucle en court-circuit)	Défaut
5600Ω (contact fermé)	Sécurisé
Infini (câblage interrompu, boucle ouverte)	Sabotage
11200Ω (contact ouvert)	Violé

2.4.9 Câblage PGM

Les tensions de fonctionnement min/max des dispositifs, détecteurs et modules est de 9,5 V CC - 14 V CC.

Les sorties PGM sont mises à la terre lorsqu'elles sont activées par la centrale d'alarme. Connectez le pôle positif du dispositif à la borne AUX+ et le pôle négatif à la borne PGM.

Les sorties PGM 1, 3 et 4 fournissent 50 mA ; la sortie PGM 2 fournit jusqu'à 300 mA.

Un relais est nécessaire pour les intensités supérieures à 50 mA ou 300 mA. La sortie PGM2 est utilisable aussi pour les détecteurs de fumée à 2 fils.

Remarque : Utilisez des résistances SEDL sur les zones à détection incendie uniquement.

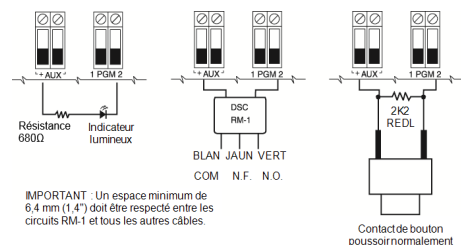

Figure 2-11 Sortie de voyant à résistance de limitation de courant et sortie à étage de relais facultative.

L'identifiant de compatibilité UL pour la gamme FSA-210B est : FS200

Remarque : Pour les installations homologuées ULC, utilisez la gamme FSA-210A et FSA-410A.

2.4.10 Câblage de sonnerie

Ces bornes fournissent 700 mA de courant à 10,4-12,5 V CC pour les installations commerciales/résidentielles. Pour se conformer à la norme NFPA 72 sur les exigences d'un motif trois temps, la section [013] Option [8] doit être sur « Allumé ». Notez que des alarmes à impulsion ou continues sont aussi prises en charge.



Figure 2-12 Câblage de sonnerie

La sortie de sonnerie est supervisée et de puissance limitée par un CTP de 2A. Si elles sont inutilisées, connectez une résistance de 1000Ω aux bornes Sonnerie+ et Sonnerie- pour empêcher que la centrale d'alarme signale un problème. Voir "[*] [2] Affichage des problèmes" à la page 45.

2.4.11 Câblage de ligne téléphonique

Reliez les bornes de connexion de la ligne téléphonique (TIP, Ring, T-1, R-1) à un connecteur RJ-31x comme indiqué dans le diagramme suivant. Pour la connexion de plusieurs dispositifs sur la ligne téléphonique, câblez en suivant la séquence indiquée. Utilisez des fils de calibre 26 AWG pour le câblage.

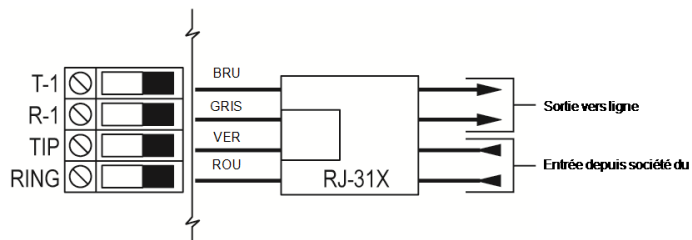

Figure 2-13 Câblage de ligne téléphonique

Remarque : Veuillez vous assurer que tous les connecteurs et les prises sont conformes aux dimensions, à la tolérance et de type métallique comme requis par la norme 47 C.F.R. Partie 68, Sous-Partie F. Pour un bon fonctionnement, aucun autre équipement téléphonique ne doit être connecté entre la centrale et l'installation de la société de télécommunication.

2.4.12 Câblage de détecteur de fumée

Toutes les zones définies comme à détection d'incendie doivent être câblées selon le schéma suivant :

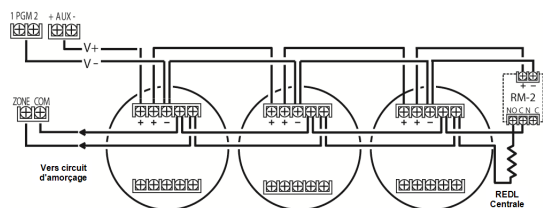

Figure 2-14 Câblage de détecteur de fumée

Voir "[001] les Types de Zone" à la page 66 pour le fonctionnement des zones à détection incendie.

Remarque : Les détecteurs de fumée doivent être de type à verrouillage. Pour réinitialiser un détecteur de fumée, entrez [*] [7][2].

Tableau 2-8 Détecteurs de fumée à 4 fils compatibles

FSA-410B	FSA-410BLST	FSA-410BRST
FSA-410BT	FSA-410BR	FSA-410BLRST
FSA-410BS	FSA-410BRT	
FSA-410BST	FSA-410BRS	
Courants nominaux pour la gamme DSC FSA-410 : 25 mA - 90 mA		

Câblage de zone à détection incendie : Détecteurs de fumée à 2 fils

Si la sortie PGM 2 est programmée pour la connexion de détecteurs de fumée à 2 fils, les détecteurs doivent être câblés selon le schéma suivant :

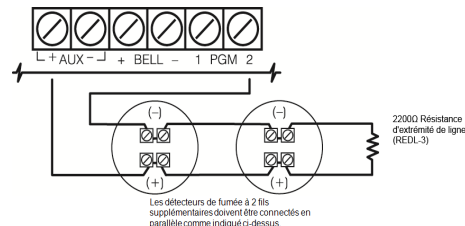

Figure 2-15 Câblage d'un détecteur de fumée à 2 fils

Remarque : Le nombre maximum de détecteurs de fumée sur une boucle à 2 fils est de 18. Pour plus d'informations sur les zones à détection incendie, Voir "[001] les Types de Zone" à la page 66.

Remarque : Ne pas relier des modèles de détecteur de fumée de constructeurs différents sur le même circuit. Le fonctionnement peut être compromis. Consultez le feuillet d'installation des détecteurs de fumée avant de les positionner.

Tableau 2-9 Détecteurs de fumée à 2 fils compatibles

FSA-210B	FSA-210BLST	FSA-210BRST
FSA-210BT	FSA-210BR	FSA-210BLRST
FSA-210BS	FSA-210BRT	
FSA-210BST	FSA-210BRS	
Courants nominaux pour la gamme DSC FSA-210B : 35 mA - 75 mA		

Tableau 2-10 Circuit d'amorçage de détecteur de fumée à 2 fils

Élément	Spécification
Style/Classe B, Supervisé, à courant limité	Style B (Classe B)
Identifiant de compatibilité	HS2-1
Tension de sortie CC	9,7-13,8 V CC
Charge de détecteur	2 mA (MAX)
Résistance simple d'extrémité de ligne (SEDL)	2200Ω
Résistance de boucle	24Ω (MAX)
Impédance au repos	3000Ω (NOM)
Impédance en alarme	1200Ω (MAX)
Courant en alarme	86mA (MAX)

2.4.13 Détecteur de gaz CO

Les modèles suivants de détecteur de gaz CO câblés peuvent être utilisés avec les centrales d'alarme PowerSeries Neo :

- Modèle Potter CO-12/24, classification UL E321434
- Modèle Quantum 12-24SIR, classification UL E186246
- Modèle NAPCO FW-CO12 ou FW-CO1224, classification UL E306780
- Modèle Capteur Système CO1224, classification UL E307195

Remarque : Pour des connexions de plusieurs unités, les conducteurs entre les détecteurs de gaz CO doivent être coupés. Le relais de supervision d'alimentation doit être alimenté par le dernier détecteur dans la boucle.

Des détecteurs de gaz CO sans fil sont aussi disponibles. Lors de l'installation des détecteurs de gaz CO sans fil, utilisez uniquement les modèles PG9913^{UL}, PG8913, PG4913. Un récepteur sans fil HSM2HOSTx (x=9^{UL}/8/4) ou un clavier sans fil HS2LCDRF(P)x/HS2ICNRF(P)x (x=9^{UL}/8/4) sont nécessaires lors de l'installation de détecteurs de gaz CO sans fil. Pour plus de détails sur ces dispositifs sans fil, consultez leurs manuels d'installation respectifs.

Remarque : Seuls les dispositifs approuvés ^{UL} sont utilisables avec les systèmes homologués UL/ULC.

Tableau 2-11 Valeurs nominales de détecteur de gaz CO

Dispositif	Description	Valeur nominal max à 12 V CC
CO-12/24	Détecteur de gaz CO de modèle Potter	40mA
12-24SIR	Détecteur de gaz CO de modèle Quantum	75mA
FW-CO12 FW-CO1224	Détecteur de gaz CO de modèle NAPCO	90mA

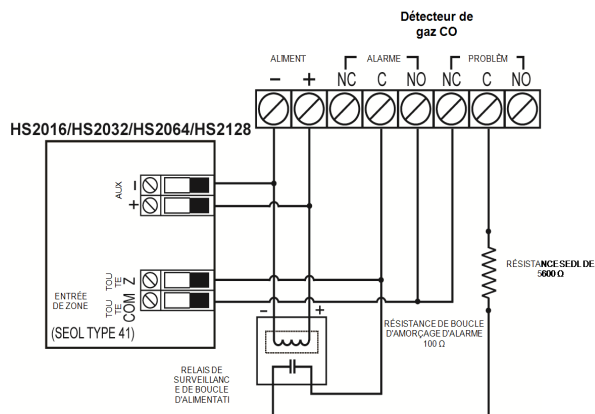

Figure 2-16 Câblage de détecteur de gaz CO

2.4.14 Câblage de mise à la terre

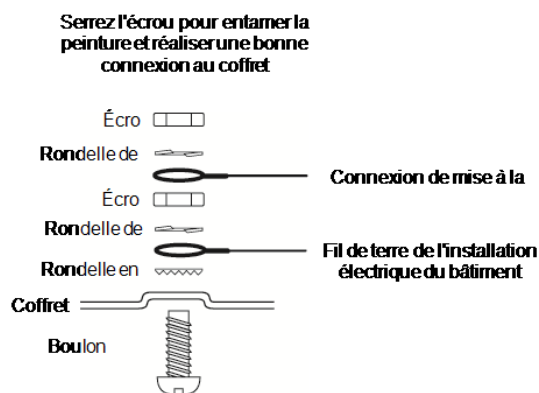

Figure 2-17 Mise à la terre

Remarque : À l'aide d'un câble vert isolé (calibre minimum 22 AWG), connectez la borne EGND sur le bus Corbus et le câble de mise à la terre de l'installation électrique du bâtiment à tout orifice disponible à l'arrière ou sur le côté de l'armoire métallique. Voir le schéma sur l'armoire pour rechercher l'emplacement des points GND et les recommandations matérielles.

Remarque : Câble et matériel d'installation non fournis.

2.4.15 Connexion de l'alimentation

La centrale d'alarme nécessite un transformateur 16,5 V, 40 VA. Alors qu'il n'est pas connecté, connectez le transformateur aux bornes CA de la centrale. La centrale d'alarme peut être programmée pour accepter une fréquence de ligne électrique secteur soit de 50 Hz, soit de 60 Hz. Voir la section de programmation [024], option [1].

Remarque : Pour les installations UL/UIC, utilisez uniquement 60 Hz.

Remarque : Pour les applications UIC S559, le transformateur Standex (modèle FTC3716) doit être employé pour le câblage direct.

Graphiques de sélection de batterie

Après avoir calculé la capacité de batterie (**B**) pour chaque installation spécifique, utilisez le tableau suivant pour déterminer la batterie nécessaire au maintien de l'alimentation de la centrale au repos pour

- 4 heures (anti-intrusion résidentielle/commerciale UL),
- 12 heures (EN50131),
- 24 heures (anti-incendie résidentielle UL/UIC, anti-intrusion commerciale UIC, surveillance anti-incendie com-

- merciale ULC - aucune charge de sonnerie autorisée ; INCERT [Belgique] ou
- 36 heures (NFA2P [France]).

La capacité de la batterie est mesurée en ampères heures (Ah). Les valeurs de courant, dans le tableau, indique le courant absorbé maximum autorisé pour atteindre l'autonomie au repos souhaitée avec les types de batterie homologuée.

Tableau 2-12 Instructions sur les batteries de secours

Type de batterie		Autonomie au repos		
4 Ah	700 mA	-----	-----	-----
7 Ah	700 mA	500 mA	250 mA	-----
14 Ah (utilisez 2 batteries de 7 Ah connectées en parallèle, dans les installations UL/ULC uniquement)	700 mA		470 mA	-----
18 Ah	-----	-----	-----	350mA
26 Ah	-----	-----	-----	550mA

* avec l'option de charge de batterie à courant fort activée : [982] bit 1.

Remarque : L'efficacité de la batterie se détériore avec les années et le nombre de cycles de charge et de décharge. Remplacez la batterie tous les 3 à 5 ans.

Voir "Approbation réglementaire" pour des informations détaillées sur le chargement de la batterie et la charge auxiliaire.

Section 3 Configuration

3.1 Procédure de configuration de base



Une fois l'installation de la centrale d'alarme complétée, les options de configuration générale suivantes peuvent être définies :

- cVoir "Utilisation des partitions" à la page 31
- voir "Configuration d'une partition par clavier" à la page 32
- voir "Fonctionnement d'une sonnerie/sirène" à la page 31
- créer des zones globales, voir " Zones globales" à la page 32
- définir les codes de compte des partitions, voir "Communications" à la page 33
- définir les temporisations des partitions, voir "Temps du système" à la page 72
- attribuer les dispositifs et les modules, voir "comAttribution des modules" à la page 30
- assigner les types de zone, voir "[001] les Types de Zone" à la page 66, et les attributs, voir "[002] Attributs de zone" à la page 70
- créer des étiquettes de zone, voir " Ajout d'étiquettes" à la page 62
- ajouter des utilisateurs, voir "Assigner des codes d'accès" à la page 48
- configurer le communicateur si prévu, voir "Configuration du communicateur alternatif" à la page 34
- programmer les numéros de téléphone, voir "Communications du système" à la page 110
- définir le pilotage d'appels pour le central de télésurveillance, voir "Communications du système" à la page 110
- définir les temporisations du système, voir "Temps du système" à la page 72
- configurer les codes de diagnostic, voir " Rapport" à la page 104
- tester le système, voir "Test du système" à la page 35

3.2 Utilisation du clavier

La centrale d'alarme PowerSeries Neo est compatible avec différents types de clavier (voir "Dispositifs compatibles" à la page 8) ; cependant, tous les claviers ont des fonctions de base communes.

3.2.1 Touches spéciales

Les symboles de défilement < > sur les claviers à afficheur ACL indiquent que vous pouvez consulter les options en appuyant sur les touches   de défilement. Ces touches sont aussi utilisables pour positionner le curseur.

La fonction de la touche [*] est similaire à la touche « Entrer » d'un ordinateur personnel. Elle est généralement utilisée pour valider l'option de programmation existante. C'est aussi la première touche appuyée pour les commandes [*] et elle est utilisée pour entrer les lettres A-F en mode de programmation de l'installateur.

La fonction de la touche [#] est similaire à la touche « ESC » (échappement) sur un ordinateur personnel. Elle est généralement utilisée pour quitter la section de programmation courante ou revenir à la précédente.

3.2.2 Indicateurs lumineux

Les claviers sont dotés des voyants lumineux suivants qui fournissent une indication visuelle de l'état du système :

 **Prêt**: La centrale est prête à être armée.

 **Armé** : La centrale est armée.

 **Problème** : Problème du Système. Entrez [Q][2] pour visualiser les problèmes.

 **Alimentation secteur** : Allumé=Alimentation secteur présente. Éteint=alimentation secteur absente.

Fonctionnement des voyants d'état de la centrale

Le voyant d'état rouge, situé sur le circuit imprimé de la centrale d'alarme, indique les états suivants :

- Séquence de démarrage – il clignote rapidement jusqu'à la fin de la séquence de mise sous tension.
- Indicateur du micrologiciel – il clignote pendant la procédure de mise à niveau du micrologiciel. Si la mise à niveau du micrologiciel échoue, le voyant clignote rapidement.
- Indicateur de problème – il clignote quand des problèmes sont présents. Les problèmes sont indiqués selon la priorité suivante :

- 1 clignotement - aucun clavier attribué
- 2 clignotements - problème de supervision de module
- 3 clignotements - tension faible de bus
- 4 clignotements - problème de batterie
- 5 clignotements - problème d'alimentation secteur
- 6 clignotements - problème d'auxiliaire
- 7 clignotements - problème de sonnerie
- 8 clignotements - problème SLT

Comment entrer des informations

Conventions utilisées dans ce manuel

Les crochets [] indiquent des numéros ou des symboles qui doivent être saisis sur le clavier.

par exemple, [*][8][Code de l'installateur][898] demande d'appuyer sur les touches suivantes :

[*][8][5555][898]

[*] pour exécuter une commande spéciale.

[5555] est le code de l'installateur par défaut. Le code de l'installateur par défaut doit être changé pendant la programmation initiale du système.

[898] indique la section de programmation particulière à laquelle vous voulez accéder.

Saisie manuelle des lettres

1. Dans la programmation de l'installateur, il est parfois nécessaire de saisir des chaînes de caractères (habituellement une étiquette du système).
2. Utilisez les touches fléchées [<][>] pour déplacer le curseur sur un espace blanc ou un caractère existant.
3. Appuyez sur la touche numérotée qui correspond à la bonne lettre. Chaque bouton numéroté permet d'accéder à trois lettres et à un chiffre. Le premier appui de la touche numérotée affiche la première lettre. Le deuxième appui affiche la deuxième lettre, etc.

1	2	3
A, B, C, 1	D, E, F, 2	G, H, I, 3
4	5	6
J, K, L, 4	M, N, O, 5	P, Q, R, 6
7	8	9
S, T, U, 7	V, W, X, 8	Y, Z, 9, 0
	0	
	Espace	

4. Pour sélectionner les lettres majuscules, appuyez sur [*]. La liste des options de sélection s'ouvre. Faites défiler jusqu'à la « lettre minuscule » et appuyez [*] à nouveau pour la sélection.
5. Lorsque vous devez afficher une autre lettre ou un autre chiffre utilisez les touches flèches [<][>] pour faire défiler jusqu'à la lettre suivante.
6. Une fois terminé, appuyez sur la touche [*], utilisez les touches [<][>] pour faire défiler jusqu'à « Enregistrer » puis appuyez sur [*].
7. Continuez à partir de l'étape 2 jusqu'à ce que toutes les étiquettes soient programmées.

Pour les instructions sur la saisie hexadécimale des informations, voir "Programmation d'une valeur hexadécimale et décimale" à la page 61.

3.3 Attribution

Tous les dispositifs et modules en option doivent être attribués sur le système. Pendant l'attribution, le numéro de série électronique (ESN) de chaque dispositif est identifié par la centrale d'alarme et les zones sont assignées. Un émetteur-récepteur sans fil HSM2HOST ou un clavier RF doivent d'abord être attribués avant que des dispositifs sans fil peuvent être attribués.

3.3.1 comAttribution des modules

Lors de l'attribution automatique et manuelle, si une tentative d'attribuer plus que le nombre maximum de modules est faite, un son d'erreur est émis et un message s'affiche sur l'afficheur ACL des claviers.

Tableau 3-1 Capacité de module

Module	HS2016	HS2032	HS2064	HS2128
Extenseur de 8 zones HSM2108	1	3	7	15
Extenseur de 8 sorties HSM2208	2	4	8	16
Clavier sans fil : HS2LCDRF(P)4 HS2ICNRF(P)4 HS2LCDWF(P)(V)4	8	8	8	16
HS2TCHP Touchscreen Keypad	8	8	8	16
Alimentation électrique 1A HSM2300	3	3	3	4
4 sorties à courant fort HSM2204	1	1	3	4
Émetteur-récepteur HSM2HOSTx	1	1	1	1
HSM2955 (non évalué UL)	1	1	1	1

Les modules peuvent être attribués automatiquement ou manuellement à l'aide de la section [902] de la programmation de l'installateur. Pour les instructions sur l'attribution des modules, voir "Programmation de module" à la page 123.

Pour confirmer qu'un module a été attribué avec succès, utilisez la section [903] de la programmation de l'installateur. Voir "[903] Confirmer des modules" à la page 124 pour les détails.

Attribution du premier clavier

Pour attribuer un clavier câblé, connectez le clavier à la centrale d'alarme, mettez-la sous tension puis appuyez sur un bouton quelconque du clavier.

Pour attribuer un clavier sans fil, connectez d'abord le module d'intégration sans fil HSM2HOSTx (ou le clavier RF) à la centrale d'alarme. Ensuite, mettez sous tension la centrale d'alarme et un clavier sans fil. Appuyez sur un bouton quelconque du clavier pour l'attribuer sur le HSM2HOSTx. Le HSM2HOSTx est alors automatiquement attribué sur la centrale. Pour attribuer d'autres claviers, voir "Programmation de module" à la page 123.

3.3.2 Supervision de module

Par défaut, tous les modules sont supervisés lors de l'installation. La supervision est tout le temps activée de façon à ce que la centrale puisse signaler un problème si un module est retiré du système.

Pour vérifier quels modules sont actuellement connectés et supervisés, voir "[903] Confirmer des modules" à la page 124.

Si un module est connecté mais n'est pas reconnu par le système, les causes peuvent être les suivantes :

- le module n'est pas câblé correctement à la centrale d'alarme
- la longueur de câble au module a dépassé les limites
- le module n'est pas suffisamment alimenté
- le module n'est pas attribué sur le récepteur sans fil

Suppression des modules

Les modules attribués peuvent être supprimés du système par l'intermédiaire de la section de programmation [902]. Pour les instructions, voir "[902] Ajout/Suppression de modules" à la page 123.

3.3.3 Attribuer les dispositifs sans fil

Les dispositifs sans fil sont attribués via le module émetteur-récepteur sans fil et la section [804][000] de la programmation de l'installateur. Voir "Dispositifs compatibles" à la page 8 pour une liste des dispositifs sans fil supportés.

Les dispositifs sans fil sont attribués à l'aide d'une des méthodes suivantes :

Attribution automatique

Pour attribuer un dispositif sans fil à l'aide de cette méthode, appuyez de façon prolongée le bouton d'attribution sur le dispositif pendant 2 à 5 secondes jusqu'à ce que le voyant lumineux s'allume puis relâchez le bouton. La centrale d'alarme reconnaît automatiquement le dispositif et le clavier affiche un message de confirmation. L'identifiant du dispositif et le numéro de zone suivant sont affichés. Appuyez sur [*] pour accepter ou faire défiler le numéro de zone disponible. Les batteries doivent être installées dans les dispositifs sans fil afin de les attribuer.

Diverses caractéristiques de zone sont programmables selon le type de dispositif. Consultez "Configuration de zone" à la page 65. pour les détails.

Pré-attribution

La pré-attribution s'effectue en deux étapes. La première étape nécessite d'entrer chaque identifiant de dispositif ([804][001]-[716]). Chaque dispositif sans fil possède un identifiant imprimé sur l'autocollant fixé au dispositif. Le format est XXX-YYYY où :

- XXX identifie le type ou le modèle de dispositif
- YYYY est un identifiant court chiffré utilisé par le système pour identifier un dispositif en particulier

La pré-attribution est réalisable à un endroit déporté et en utilisant la liaison DLS/SA. Pour la seconde étape, il suffit d'appuyer sur le bouton d'attribution sur le dispositif, ce qui est fait d'habitude sur site. La programmation de l'installateur n'est pas nécessaire à ce stade. Les deux étapes doivent être réalisées dans l'ordre pour compléter l'attribution.

3.4 Utilisation des partitions

Une partition est une zone délimitée des locaux qui agit indépendamment des autres zones. Créer des partitions dans un système offre des avantages quand la propriété a des dépendances qui doivent être sécurisées indépendamment d'une zone principale ou si l'habitation est séparée en appartement.

Chaque partition peut disposer de son propre clavier ou un clavier peut accéder à toutes les partitions (uniquement si toutes les partitions appartiennent au même propriétaire). Les accès personnels à la partition sont contrôlés par un code d'accès. Un code maître est en mesure d'accéder aux partitions et au système entier, alors qu'un code d'utilisateur est limité à la partition assignée.

La mise en œuvre d'une partition nécessite la configuration des éléments suivants :

- créer la partition
- définir le fonctionnement des sonneries/sirènes
- assigner des claviers
- assigner des zones
- assigner des utilisateurs

3.4.1 Configuration d'une partition

Les partitions sont ajoutées ou supprimées du système en appliquant ou éliminant un masque de partition via la section de programmation [200]. Le nombre de partitions disponibles dépend du modèle de centrale d'alarme. Voir "[200] Masque de partition" à la page 102 pour plus d'informations.

3.4.2 Fonctionnement d'une sonnerie/sirène

Chaque partition doit avoir une sirène. La sirène système connectée à la sortie de sonnerie de la centrale d'alarme peut être montée à un endroit central à distance audible de toutes les partitions. Chaque partition peut aussi avoir des sirènes sans fil qui s'activent uniquement sur la partition assignée. Voir "Programmation de dispositif sans fil" à la page 121 pour plus de détails.

Fonctionnement d'une sortie de sirène simple

Avec une sirène partagée entre toutes les partitions, la commande d'activation/désactivation de la sortie dépend de la partition qui a lancé la séquence d'alarme. Seule la partition qui a démarré l'alarme peut désactiver la sortie de sonnerie.

Les zones globales, comme celles à détecteurs de fumée partagées par de nombreuses partitions, peuvent désactiver la sirène sur toutes les partitions à lesquelles la zone est assignée.

Fonctionnement d'une sortie de plusieurs sirènes

Quand plusieurs sirènes sont utilisées dans l'installation, elles peuvent être programmées pour sonner les états d'alarme pour toutes les partitions, ou pour une partition particulière à l'aide d'un masque de partition.

Si des sirènes câblées sont utilisées, cela est réalisé par l'intermédiaire de l'alimentation électrique de bus avec une sortie supervisée à courant fort. La sortie est alors programmée comme de type à sortie PGM à détection d'incendie et intrusion.

Remarque : Seule la première sortie du module de sorties HSM2204 possède une supervision de la sonnerie. Certaines conditions, comme lors d'un test du système par l'installateur, peuvent ne pas tenir compte de l'assignation de la partition et produire l'activation de la sirène. Les tests du système par un utilisateur activent uniquement les sirènes/sorties assignées à cette partition.

3.5 Indication de problème

Les indications visuelles et sonores de problèmes sont disponibles sur toutes les partitions. Pour plus d'informations, voir "[*][2] Affichage des problèmes" à la page 45.

L'option 3 de la section de programmation [013] contrôle si les problèmes sont ou ne sont pas signalés quand le système d'alarme est armé.

3.6 Configuration d'une partition par clavier

Les claviers peuvent être configurés pour contrôler une seule partition ou toutes les partitions. En général, un clavier d'une partition commande la partition à laquelle il est assigné. Un clavier global commande toutes les partitions. Les claviers globaux doivent être placés dans les espaces communs des locaux, comme les points d'entrée ou l'espace de réception, où la possibilité d'armer et de désarmer plus d'une partition à la fois est nécessaire.

Les claviers d'une partition peuvent aussi être temporairement alloués à d'autres partitions.

Pour sélectionner un mode de fonctionnement d'un clavier :

1. Entrez dans la programmation de l'installateur en entrant la commande : [*][8][Code de l'installateur].
2. Sélectionnez les sections [861] à [876] pour programmer les claviers 1-16.
 - Tapez [000] pour assigner la partition.
 - Pour un fonctionnement global, saisissez 00.
 - Pour assigner un clavier à une partition, saisissez une valeur de 01 à 08 pour les partitions 1 à 8.
3. Appuyez deux fois sur la touche [#] pour quitter la programmation.

Continuez cette procédure sur chaque clavier jusqu'à ce qu'il soit attribué à la bonne partition.

Les utilisateurs peuvent assigner des droits d'accès à une partition par le menu [*][5].

3.6.1 Configuration d'une partition allouée

Pour allouer un clavier à une autre partition :

1. Appuyez longuement sur [#]. Le clavier passe en affichage global.
2. Sélectionnez une partition en appuyant un chiffre de 1 à 8. Le clavier est temporairement alloué à une autre partition.

Si le clavier est inactif pendant plus de 30 secondes, il revient à sa partition assignée.

3.6.2 Zones globales

Si une zone est ajoutée à plus d'une partition, elle devient une zone globale. Une zone globale est armée uniquement quand toutes les partitions assignées sont armées et elle est désarmée quand n'importe quelle partition assignée est désarmée.

Les zones globales se comportent de la façon suivante :

- Une zone globale de type en mode à domicile/absence n'est pas activée tant que toutes les partitions, à lesquelles la zone est assignée, ne sont pas armées en mode absence. Les zones intérieures doivent être activées sur toutes les partitions pour que la zone globale en mode à domicile/absence soit active.
- Une zone partagée, suspendue sur une partition, est suspendue sur toutes les partitions à lesquelles la zone est assignée.

- Une temporisation d'entrée, lancée sur une zone globale, enclenchera la sonnerie de temporisation d'entrée sur tous les claviers assignés aux partitions à lesquelles la zone globale est assignée.
- Une zone globale de type à temporisation suivra la durée programmée la plus longue sur les partitions à lesquelles elle est assignée.

3.6.3 Types de zone à détection d'incendie et de gaz CO

Les zones à détection d'incendie placent uniquement la partition à laquelle elles sont assignées en alarme. Les autres partitions conservent leur état actuel.

Une **réinitialisation** de la détection incendie remet à zéro les partitions auxquelles elles sont assignées.

Une ou plusieurs zones à détection d'incendie peuvent être situées sur n'importe quelle partition.

En cas d'alarme, l'écran à défilement automatique de la détection incendie apparaît sur tous les pavés de la partition et sur tous les claviers globales. La réduction au silence d'une alarme incendie et la réinitialisation du système de détection incendie peuvent être effectuées sur tout clavier de la partition. Réduire au silence une alarme incendie ou de gaz CO, depuis un clavier globale, nécessite que ce pavé global soit alloué à l'une des partitions à lesquelles la zone est assignée.

3.6.4 Prise en charge de sonnerie/sortie PGM

Les sorties PGM doivent être assignées à une, à plusieurs ou à toutes les partitions. Voir la section [009] pour l'assignation d'une partition.

Remarque : Le type PGM de sonnerie nécessite une supervision et suit les coups de sonnerie d'armement par partition.

3.6.5 Communications

Les codes de compte sont assignés à tous les événements de partition et du système.

Pour les communications SIA, un seul code de compte (programmé dans la section [310][000]) est utilisé pour tous les événements. La partition est identifiée via Nri1-8. Les événements système utilisent Nri0.

Lors de l'utilisation d'un autre format de communication que SIA, des codes de compte individuels peuvent être programmés pour chaque partition. Voir "[310] Codes de compte" à la page 110.

3.6.6 Réglages d'usine par défaut

Les modules individuels, aussi bien que la centrale d'alarme elle-même, peuvent revenir à la programmation d'usine par défaut. Le matériel retourne aux valeurs par défaut par l'intermédiaire des sections de programmation de l'installateur suivantes :

- [991] Retour aux valeurs par défaut des claviers
 - 000 – Retour aux valeurs par défaut de toute la programmation des claviers
 - 001-016 – Retour aux valeurs par défaut des claviers 1-8
- [993] Retour aux valeurs par défaut du communicateur alternatif
- [996] Retour aux valeurs par défaut du récepteur sans fil
- [999] Retour aux valeurs par défaut du HSM2955
- [999] Retour aux valeurs par défaut du système

Voir " Par défaut" à la page 126 pour plus d'informations.

Valeurs par défaut de toutes les étiquettes

Utilisez la section de programmation [000][999]. Les étiquettes suivantes sont réinitialisées aux réglages d'usine par défaut :

- Étiquette de zone
- Étiquettes de partition
- Étiquettes de module
- Étiquettes de sorties de commande 1 à 4 de partition 1-8
- Étiquettes de planification 1 à 4
- Étiquettes d'événement
- Étiquettes personnelles

La programmation du système et de module n'est pas affectée.

Réinitialisation matérielle de la centrale d'alarme principale

Effectuez les opérations suivantes pour revenir aux valeurs par défaut de la centrale d'alarme principale :

1. Mettez hors tension le système.
2. Retirez tous les câbles entre la zone 1 et la sortie PGM 1 sur la centrale d'alarme.
3. Mettez en court-circuit la zone 1 et la sortie PGM.
4. Mettez sous tension le système (uniquement alimentation secteur) pendant 60 secondes.
5. Mettez hors tension le système et supprimez le court-circuit.
6. Remettez sous tension le système. Les valeurs par défaut d'usine sont restaurées.

La réinitialisation matérielle aux valeurs par défaut est inscrite dans la mémoire tampon d'événement.

3.7 Configuration du communicateur alternatif

Le communicateur alternatif est un dispositif de communication sans fil facultatif qui peut être utilisé comme solution de secours d'une connexion NCTP ou comme moyen principal de communication entre la centrale d'alarme et le central de télé-surveillance. Le communicateur alternatif communique par le réseau cellulaire 3G (HSPA) ou Ethernet.

Les étapes de configuration suivantes sont nécessaires pour paramétrer le communicateur alternatif :

- Installez le communicateur alternatif et câblez-le à la centrale d'alarme (utilisez l'adaptateur PCLINK_2)
- Attribuez le communicateur alternatif avec Connect 24
- Définissez la voie de communication : [300]
- Activez le communicateur alternatif : [382] option 5
- Activez le rapport d'événement : [307]/[308]
- Programmez la temporisation de délai de communication : [377]
- Programmez l'accès DLS : [401] option 07

Consultez le manuel d'installation 3G2080(R)/TL2803G(R)/TL280(R) pour les détails.

3.7.1 Horloge temps réel

Cette fonction synchronise l'heure et la date de la centrale d'alarme avec celles du communicateur alternatif, la prise en charge de l'heure en temps réel est ainsi possible. L'heure et la date sont actualisées à 4:05 PM ou quand l'heure système est perdue. Cette fonction est activée/désactivée dans la section de programmation de l'installateur [024] option 5.

3.7.2 Voies de communication

La voie de communication entre la centrale d'alarme et le central de télé-surveillance doit être établie par l'intermédiaire soit de la connexion au réseau téléphonique commuté publique (NCTP) intégrée de la centrale d'alarme, soit du communicateur alternatif (réseau cellulaire ou Ethernet) si présent.

Les voies vers les quatre récepteurs peuvent être programmées dans la section de programmation de l'installateur [300] options 001-004.

Pour plus d'informations, voir "[300] Voies de communication centrale/récepteur" à la page 103.

3.7.3 Options de communication

Les options suivantes de la centrale d'alarme doivent être programmées lors de la configuration du communicateur alternatif :

[300] option 02 : voie de communication, (voir "[300] Voies de communication centrale/récepteur" à la page 103)

[380] option 01 : communications activées/désactivées (voir "[380] Option 1 de communicateur" à la page 113)

[382] option 05 : active le communicateur et toutes les options associées : numéro de téléphone, code de diagnostic et pilotage d'appel ("[382] Option 3 de communicateur" à la page 115)

[308][351]-[356] codes de diagnostic (voir « [351] Communicateur 1 alternatif »)

[401] option 7 : Accès DLS (voir « [401] Événements de test du système »)

3.7.4 Limite de tentative de communication

Si un problème de surveillance de ligne téléphonique (SLT) est présent, le nombre de tentatives de numérotation NCTP se réduit de la valeur programmé à 0 tentatives. See programming section [380] Option 1 de communicateur for details.

3.7.5 Rétablissement de la supervision

Si le système d'alarme rencontre une erreur de communication (EDC) avec le central de télésurveillance, il tentera automatiquement de retransmettre les événements quand la communication est rétablie.

3.7.6 Mise à niveau à distance du micrologiciel

Les mises à niveau du micrologiciel sont automatiquement imposées à la centrale d'alarme et aux modules depuis Connect 24 ou DLS. Un message est affiché sur les claviers ACL pour indiquer qu'une mise à niveau du micrologiciel est disponible. Sur tous les claviers, la barre bleue de la balise de proximité clignote toutes les secondes.

Les utilisateurs autorisent la mise à niveau du micrologiciel par l'intermédiaire de la commande [*][6][code maître][17].

Pendant la mise à jour, un message qui indique la progression de la mise à niveau est affiché sur le clavier ACL. Si la mise à jour du micrologiciel échoue, un message d'erreur est affiché sur les claviers ACL.

Les mises à niveau sont réalisées dans les conditions suivantes :

- Le système n'est pas armé
- Aucun problème d'alimentation secteur n'est présent
- Aucun problème de niveau faible de batterie n'est présent
- Aucun problème EDC n'est présent
- Toutes les alarmes en mémoire ont été visualisées
- Aucun événement n'est en cours de communication
- Un communicateur alternatif est présent

La mise à niveau du micrologiciel à distance est possible pour les modules suivants :

- claviers câblés, y compris RFK
- émetteurs-récepteurs sans fil
- communicateurs alternatifs

Remarque : Pour les installations homologuées UL, n'utilisez pas la programmation à distance à moins qu'un installateur ne soit présent dans les locaux.

3.8 Mise à niveau locale du micrologiciel

Le micrologiciel de la centrale d'alarme peut être mise à niveau localement par DLS. Les règles d'interdiction de mise à niveau du micrologiciel sont ignorées quand la mise à niveau du micrologiciel est réalisée localement.

Pour effectuer une mise à niveau locale du micrologiciel :

1. Retirez le capot avant de la centrale d'alarme et insérez l'adaptateur DLS dans le connecteur PCLink 2 sur la centrale d'alarme.
2. Ouvrez l'utilitaire de flash dans DLS, sélectionnez le fichier du dernier micrologiciel depuis le Web ou recherchez un fichier flash enregistré sur votre disque dur. Suivez les instructions données par l'application de l'utilitaire de flash. Un message est affiché quand le téléchargement est terminé.
3. Une fois la mise à jour complétée, le système démarre.

3.9 Test du système

Test de marche de l'installateur

Le test de marche permet à l'installateur de tester le fonctionnement de chaque détecteur en déclenchant les zones sans produire une alarme réelle. Accédez à la section [901] pour lancer un test de marche. Quand une zone est déclenchée, toutes les sirènes du système émettent un son pour indiquer que la zone fonctionne correctement.

Après 15 minutes sans activité de zone, le test de marche se termine automatiquement. Pour quitter manuellement le mode de test de marche, accédez à nouveau à la section [901].

3.9.1 Visualisation de la mémoire tampon d'événement

La mémoire tampon d'événement contient les journaux d'événements qui se sont produits sur le système d'alarme en commençant par le plus récent. La capacité de la mémoire d'événement est évolutive et peut gérer 500/1000 événements (selon le modèle de la centrale) avant d'être réécrite. La mémoire tampon affiche les événements selon la date et l'heure en commençant par le plus récent. Le tampon de l'événement peut être téléchargé en utilisant le logiciel de téléchargement de DSC.



Chaque événement affiche la date et l'heure, une description de l'événement, l'intitulé de la zone, le numéro de code d'accès ou toute autre information pertinente. Pour visualiser la mémoire tampon, saisissez [*][6][code maître][*].

Section 4 Fonctionnement du système

4.1 Armement et désarmement

Le tableau suivant décrit les différentes méthodes d'armement et de désarmement possibles.

Tableau 4-1 Méthodes d'armement/désarmement

Méthode	Description
Armement Total	 pendant 2 secondes + [Code d'accès*]
Armement Partiel	 pendant 2 secondes + [Code d'accès*]
Armement Nuit	En cas d'armement en mode à domicile [*][1] + [Code d'accès*]
Désarmement	[Codes d'accès]
Armement sans entrée	[*][9] + [Code d'accès]
Armer rapidement/Sortir rapidement	[*][0]

Pour les instructions détaillées d'armement/désarmement, voir le manuel de l'utilisateur PowerSeries Neo.

4.2 Partition en comparaison avec un clavier global

Les claviers peuvent être configurés pour contrôler une seule partition ou toutes les partitions (voir « Configuration d'une partition par clavier » à la page 1). L'allocation d'un clavier à une autre partition ne nécessite pas un code d'accès. Cependant, aucune fonction, qui exigerait un code d'accès, ne peut être réalisée sur cette partition à moins que le code d'utilisateur possède les permissions suffisantes.

4.2.1 Fonctionnement avec une partition unique

Les claviers d'une partition unique offrent l'accès aux fonctions d'alarme pour une partition assignée.

Les claviers de la partition unique se comportent de la façon suivante :

- Affiche l'état armé de la partition.
- Affiche les zones ouvertes, si la zone appartient à la partition, le clavier est actif.
- Affiche les zones suspendues et autorise la suspension de zone ou la création de groupes de suspension de zones assignées à la partition du clavier.
- Affiche les problèmes du système (niveau faible de batterie, défauts/sabotage de composant)
- Affiche les alarmes en mémoire qui se sont produites sur la partition
- Permet l'activation/désactivation du carillon de porte
- Active le test du système (actionne les sonneries/sorties PGM assignées à la partition).
- Permet la programmation d'étiquette (étiquettes personnelles pour la partition).
- Actionne les sorties de commande (ceux assignées à la partition ou les sorties globales telles que la réinitialisation des détecteurs de fumée).
- Affiche la température (non évalué par UL)

4.2.2 Fonctionnement de partition globale/multiple

Les claviers globaux affichent une liste de toutes les partitions actives ou des partitions assignées en plus de leur état actuel. L'écran d'état global affiche ce qui suit :

12345678 (RA!N----

R = Prêt

A = Armé

! = Alarme

N = Non prêt

X = Temporisation de sortie

E = Temporisation d'entrée

P = Préalarme

- = Partition non activée

Dans l'exemple suivant, la partition 1 est armé, la partition 2 est désarmé et prêt, la partition 3 est désarmé et ne est pas prêt, cloison 4 est en alarme, cloison 5 est indiquant délai de sortie, cloison 6 est en délai d'entrée, cloison 7 est en auto de pré-alerte et la partition 8 -arm ne est pas activé.

1 2 3 4 5 6 7 8
A R N ! X E P -

Les claviers globaux se comportent de la façon suivante :

- Les problèmes sont affichés et produisent un son sur le clavier global. Les problèmes peuvent être visualisés depuis l'écran du clavier global en appuyant sur la touche de défilement de droite puis (*). Le menu des problèmes est affiché. Un code d'accès peut être nécessaire pour accéder au menu [*][2] selon la programmation du système.
- Les touches de fonction du clavier sont programmables pour Armer globalement en mode à domicile, Armer globalement en mode absence et Désarmer globalement.
- L'armement de plusieurs partitions peut être effectué depuis un clavier global assigné aux mêmes partitions que l'utilisateur.

4.3 Étiquettes

Différentes étiquettes personnalisées peuvent être créées pour identifier plus simplement les éléments du système d'alarme, des partitions, des zones et des modules. Les étiquettes sont créées par la saisie manuelle de texte, en sélectionnant les mots depuis la bibliothèque de mots ou par téléchargement à l'aide du logiciel interactif Connect 24 et DLS. Voir "Ajout d'étiquettes" à la page 62.

4.3.1 Étiquette système

Cette fonction est utilisée pour programmer les étiquettes personnelles pour le système de sécurité. Cette étiquette est utilisée dans la mémoire tampon d'événement quand des événements système se produisent. La longueur maximale des étiquettes est de 14 caractères ASCII.

Voir "[100] Étiquette du système" à la page 64 pour les détails de programmation.

4.3.2 Étiquettes de zone

Les étiquettes personnalisées peuvent être créées pour chaque zone sur le système d'alarme. Ces étiquettes sont utilisées par différents événements et affichages pour identifier la zone. La longueur maximale des étiquettes est de 2 x 14 caractères ASCII.

Voir "[001][001]-[128] Étiquettes de zone" à la page 62 pour plus de détails.

4.3.3 Étiquettes de partition

Chaque partition sur le système d'alarme peut avoir une étiquette unique pour l'identifier. Cette étiquette est affichée sur les claviers de partition et les messages d'événement. La longueur maximale des étiquettes est de 2 x 14 caractères ASCII.

Voir "[101]-[108] Étiquettes de partition 1-8" à la page 64 pour plus de détails.

4.3.4 Étiquettes de module

Les étiquettes peuvent être créées pour les modules facultatifs du système suivants :

- claviers
- module d'extension de 8 zones
- module d'extension de 8 sorties
- émetteur-récepteur sans fil
- alimentation électrique
- module de sorties à 4 courant fort
- module de communicateur alternatif
- Module audio
- sirène
- répéteur

La longueur maximale des étiquettes est de 14 caractères ASCII.
Voir "[801] Étiquettes de clavier" à la page 65 pour plus de détails.

4.3.5 Étiquettes d'événement

Des étiquettes personnalisables peuvent être créées pour les événements suivants :

- Alarme d'incendie
- Impossible à armer
- Alarme en cas armement
- Alarme de gaz CO

La longueur maximale des étiquettes est de 14 caractères ASCII. Voir page 62 pour plus de détails.

4.3.6 Étiquettes de sortie de commande de partition

Cette fonction est utilisée pour programmer les étiquettes personnelles pour les sorties de commande. Ces étiquettes sont utilisées avec les événements d'activation de sortie dans la mémoire tampon d'événement. La longueur maximale des étiquettes est de 2 x 14 caractères ASCII. Voir "[201]-[208] Étiquettes de sortie de commande de partition" à la page 65 pour plus de détails.

4.4 Annonce

4.4.1 Carillon de porte

Le clavier peut être programmé pour utiliser une des quatre tonalités de carillon de porte différentes pour chaque zone sur le système. Le carillon est actif uniquement pendant l'état désarmé. Une seule option de carillon de porte peut être activée pour chaque zone.

- Bips sonores
- Bing-Bong
- Ding-Dong
- Tonalité d'alarme
- Nom de zone - Annonce vocale (claviers HS2LCDWF seulement)

Le carillon est activé/désactivé sur une partition à l'aide de la commande [*][4].

4.4.2 Bannière d'information

Remarque : Uniquement disponible sur les claviers ACL.

Le communicateur peut être configuré pour créer des messages à priorité basse et haute, de type bannière sur l'ensemble du système pendant un certain temps.

Les messages de type bannière s'affichent sur tous les claviers de la façon suivante :

- Les messages à priorité haute sont affichés sur tous les claviers à moins que le clavier ne soit bloqué et l'option « Code nécessaire pour le déblocage » ne soit activée.
- Les messages à priorité basse s'affichent sur tous les claviers qui ne sont ni en mode veille ni bloqués.

S'il a été configuré, un avertissement sonore peut accompagner le message système, sans interférer avec une condition d'avertissement sonore existant sur le système c.-à.-d. temporisation de sortie ou d'entrée, bip de problème ou son d'alarme.

Un clavier alloué à une partition n'affichera pas le message de type bannière envoyé à celle-ci. Il ne peut afficher que le message envoyé à sa partition d'accueil.

4.4.3 Affichage de température

La température intérieure et extérieure peut être affichée sur les claviers du système si l'option est configurée dans la section de programmation du pavé [861][876] > [023] option 7 et sections [041]-[042]. La température est mesurée à l'aide des sondes de température sans fil installée sur le système. Consultez "Dispositifs compatibles" à la page 8.

Les claviers globaux affichent uniquement la température extérieure.

4.4.4 Alerte de température basse

Les claviers peuvent être configurés pour détecter une température ambiante basse.

Si la température au niveau du pavé chute à $6^{\circ}\text{C} \pm 2^{\circ}\text{C}$ ($43^{\circ}\text{F} \pm 3^{\circ}\text{F}$), la zone du clavier passe en alarme. Quand la température s'élève au-dessus de $9^{\circ}\text{C} \pm 2^{\circ}\text{C}$ ($48^{\circ}\text{F} \pm 3^{\circ}\text{F}$), la zone du clavier est rétablie.

Quand cette option est activée, la fonction d'entrée de zone du clavier est désactivée. La sortie PGM du clavier n'est pas affectée.

Consultez les sections [861]-[876] > [023] option 8 pour plus d'informations.

Remarque : Cette fonction n'a pas été évaluée par l'organisme UL/ULC.

4.5 Touches de fonction de clavier

Les claviers sont dotés de 5 touches de fonction programmables qui peuvent être configurées pour réaliser l'une des opérations suivantes :

Tableau 4-2 Options de programmation de touche de fonction

[00] Touche sans fonction	[17] Armer zone intérieure
[02] Armer en mode à domicile à effet instantané	[21]-[24] Sortie de commande 1 à 4
[03] Armer en mode à domicile	[29] Rappel de groupe de suspension
[04] Armer en mode absence	[31] Activer PGM local
[05] [*][9] Armement sans entrée	[32] Mode de suspension
[06] Fonction active ou désactive de carillon	[33] Rappel de suspension
[07] Test du système	[34] Programmation de l'utilisateur [*][5]
[09] Armer en mode nuit	[35] Fonctions personnalisées [*][6]
[12] Armer globalement en mode à domicile	[37] Réglage de l'heure et de la date
[13] Armer globalement en mode absence	[39] Affichage de problème [*][2]
[14] Désarmer globalement	[40] Mémoire d'alarme [*]3
[16] Sortie rapide	[61]-[68] Sélection de partition 1 à 8

Pour programmer une touche de fonction :

1. Accédez à la programmation de l'installateur [*][8].
2. Entrez dans la section [861] de programmation d'une touche de fonction.
3. Entrez [001] à [005] pour sélectionner la touche de fonction à programmer.
4. Entrez un numéro à 2 chiffres pour assigner une opération à une touche de fonction - [00] - [68]. Voir tableau ci-dessus.
5. Continuez depuis l'étape 3 tant que toutes les touches de fonction ne soient programmées.
6. Appuyez deux fois sur la touche [#] pour quitter la programmation de l'installateur.

Les touches de fonction programmées doivent être appuyées pendant 2 secondes afin d'activer la fonction.

4.5.1 Définitions des touches de fonction

Ce paragraphe donne une description détaillée de chaque option d'une touche de fonction programmable.

[00] Touche sans fonction

Cette option désactive la touche de fonction. La touche ne réalise aucune fonction quand elle est appuyée.

[02] Armer en mode à domicile à effet instantané

Cette fonction est semblable à la touche de fonction « Armer en mode à domicile », excepté qu'aucun bip de confirmation n'est reproduit, aucune temporisation de sortie n'est appliquée et le système s'arme immédiatement.

Si aucune zone de type en mode à domicile/absence n'est programmée, le système d'alarme s'arme en mode absence.

Remarque : N'utilisez pas cette fonction avec les installations CP-01.

[03] Armer en mode à domicile

Seules les zones du périmètre sont armées. Les zones intérieures sont suspendues que des zones à temporisation soient ou ne soient pas déclenchées lors de la temporisation de sortie.

[04] Armer en mode absence

Toutes les zones du périmètre et intérieures sont armées. Les centrales CP-01 exigent que la sortie se fasse par une zone à temporisation lors de la temporisation de sortie ou que le système arme uniquement les zones du périmètre.

[05] Armer sans entrée [*][9]

Toutes les zones à temporisation 1 et à temporisation 2 deviennent des zones à effet instantané. Si une porte ou une fenêtre est ouverte, le système passe immédiatement en alarme. Cette fonction est utilisée habituellement quand aucun occupant n'est prévu de retour sur site lors de la période de système armé. L'activation de cette touche de fonction nécessite un code d'accès. Cette fonction opère uniquement alors que le système est désarmé.

Voir "[*][9] Armement sans entrée" à la page 56 pour plus d'informations.

[06] Fonction active ou désactive de carillon

Cette fonction active ou désactive le carillon de porte et est équivalente à un appui sur [*][4]. Le système d'alarme doit être désarmé pour utiliser cette fonction. Si l'option 7 dans la section [023] est activée, cette touche de fonction nécessite un code d'accès.

[07] Test du système

Cette fonction réalise un test du système quand la touche est appuyée et est équivalente à la saisie de [*][6][code d'accès] [4]. Le système d'alarme doit être désarmé pour utiliser cette fonction. Voir "[*][6] Fonctions personnelles" à la page 52.

[09] Armer en mode nuit

Toutes les zones intérieures et du périmètre, à l'exclusion des zones en mode nuit, sont armées. Cette touche fonctionne seulement alors que le système est désarmé, ou armé en mode à domicile.

Si aucune zone de type nuit n'est programmée, le système d'alarme s'arme en mode absence avec une temporisation de sortie sonore. La temporisation de sortie est silencieuse et aucun bip de confirmation n'est reproduit.

L'armement dans ce mode active la sortie PGM d'armement en mode absence.

[12] Armer globalement en mode à domicile

Cette fonction arme toutes les partitions assignées à l'utilisateur en mode à domicile, pourvu qu'elles soient prêtes à être armées. Si une partition n'est pas prête, le système ne peut pas s'armer. Un code d'accès est nécessaire avec cette option.

[13] Armer globalement en mode absence

Cette fonction arme toutes les partitions assignées à l'utilisateur en mode absence, pourvu qu'elles soient prêtes à être armées. Si une partition n'est pas prête, le système ne peut pas s'armer. Un code d'accès est nécessaire avec cette option.

[14] Désarmer globalement

Cette fonction désarme toutes les partitions assignées à l'utilisateur. Un code d'accès est nécessaire avec cette option.

[16] Sortie rapide

Appuyer sur cette touche permet à l'utilisateur d'ouvrir et de fermer la porte d'entrée/sortie sans désarmer le système. Cette fonction est équivalente à la saisie de [*][0] au niveau du clavier alors que la partition est armée. Si la sortie rapide n'est pas activée sur le système, ou si le système est désarmé, appuyer sur cette touche produit un son d'erreur. Un code d'accès n'est pas nécessaire avec cette touche. Voir "[015] Options 3 du système" à la page 90

[17] Armer zone intérieure

Cette touche élimine ou active la suspension automatique sur toutes les zones en mode à domicile/absence (équivalent à la saisie de [*][1] en cas d'armement).

Si cette fonction est réalisée en cas d'armement en mode à domicile et que des zones en mode nuit sont programmées, le système s'arme en mode nuit. Si aucune zone en mode nuit n'est programmée, le système s'arme en mode absence. En cas d'armement en mode nuit ou absence, cette touche fait revenir le système en mode à domicile. Appuyer sur cette touche ne fait pas basculer l'armement en mode Nuit au mode Absence du système.

Cette touche fonctionne uniquement alors que le système est armé et nécessite la saisie d'un code d'accès si l'option 4 de la section [015] est désactivée.

[21]-[24] Sortie de commande 1 à 4

Cette fonction actionne les sorties de commande 1-4 et est équivalente à la saisie de [*][7][X], où X est 1, 3 ou 4.

Un code d'accès est nécessaire avec cette fonction.

La sélection de la sortie de commande 2 est équivalente à la saisie de [*][7][2] qui réinitialise les détecteurs. Voir « 103 – Réinitialisation des détecteurs [*][7][2] » à la page 1 pour plus d'informations.

[29] Rappel de groupe de suspension

Cette fonction suspend toutes les zones qui appartiennent au groupe de suspension.

Les zones doivent être enregistrées dans le groupe de suspension pour que cette touche de fonction opère. Un code d'accès est nécessaire pour cette fonction si l'option 4 de la section [023] est activée.

[31] Activer PGM local

Cette fonction commande une sortie PGM connectée à un clavier.

[32] Mode de suspension

Cette fonction place le clavier en mode de suspension de zone. La sélection de cette fonction est équivalente à la saisie de [*][1] en cas de désarmement. Si un code d'accès est nécessaire pour la suspension, l'utilisateur doit saisir le code d'accès avant d'utiliser cette fonction. Un code d'accès est nécessaire si l'option [4] de la section [023] est activée.

[33] Rappel de suspension

Cette fonction suspend le même ensemble de zones qui étaient suspendues la dernière fois que la partition a été armée. Cette fonction est équivalent à la saisie de [999] alors que vous êtes dans le menu [*][1]. Un code d'accès est nécessaire pour cette fonction si l'option 4 de la section [023] est activée.

[34] Programmation d'utilisateur

Cette fonction est équivalente à la saisie de [*][5]. Un code d'accès maître ou de surveillant est nécessaire pour utiliser cette fonction. Cette touche fonctionne seulement alors que le système est désarmé.

[35] Fonctions personnalisées

Cette fonction fait passer le clavier en mode de programmation de l'utilisateur et est équivalente à la saisie de [*][6]. Un code d'accès est nécessaire avec cette fonction. Si l'option 8 de la section [023] est désactivée, seul le code maître peut accéder au menu [*][6].

[37] Réglage de l'heure et de la date

Cette fonction place le clavier en mode de programmation de l'heure et de la date. Un code d'accès valide est nécessaire.

[39] Affichage des problèmes

Cette fonction fait passer le clavier en mode d'affichage des problèmes et est équivalente à la saisie de [*][2]. Cette fonction opère uniquement alors que le système est désarmé. Cette touche de fonction nécessite un code si l'option [5] de la section [023] est activée.

[40] Mémoire d'alarme

Cette fonction fait passer le clavier en mode d'affichage de la mémoire d'alarme et est équivalente à la saisie de [*][3]. Cette fonction opère uniquement alors que le système est désarmé. Cette touche de fonction nécessite un code si l'option [6] de la section [023] est activée.

[61]-[68] Sélection de partition 1 à 8

Cette fonction sélectionne la partition 1-8 quand la touche assignée est appuyée. Appuyer et maintenir la touche pendant 2 secondes sélectionne la partition suivante.

4.6 Sélection de la langue

Le clavier peut être programmé pour afficher les messages et les étiquettes dans diverses langues. Réalisez les opérations suivantes depuis le menu de la programmation de l'installateur :

1. Entrez dans la programmation de l'installateur en entrant la commande [*][8][Code de l'installateur].
2. Accédez section [000]>[000].
3. Sélectionnez une langue à l'aide des boutons de défilement ou en appuyant sur une touche de fonction :

Tableau 4-3 Langue

[01] – Anglais	[15] – Grec
[02] – Espagnol	[16] – Turque
[03] – Portugais	[18] – Croate

[04] – Français	[19] – Hongrois
[05] – Italien	[20] – Roumain
[06] – Néerlandais	[21] – Russe
[07] – Polonais	[22] – Bulgare
[08] – Tchèque	[23] – Letton
[09] – Finlandais	[24] – Lituanien
[10] – Allemand	[25] – Ukrainien
[11] – Suédois	[26] – Slovaque
[12] – Norvégien	[27] – Serbe
[13] – Danois	[28] – Estonien
[14] – Hébreu	[29] – Slovène

4. Appuyez sur [#] pour quitter.

4.7 Commandes [*]

Les commandes [*] fournissent un accès pratique aux fonctions du système d'alarme. Les commandes suivantes sont disponibles :

- [*][1] Suspendre des zones
- [*][2] Visualiser les problèmes
- [*][3] Visualisation des alarmes en mémoire
- [*][4] Activer/désactiver le carillon de porte
- [*][5] Programmation d'utilisateur
- [*][6] Fonctions personnelles
- [*][7] Activer/désactiver la sortie de commande 1-4
- [*][8] Mode de programmation de l'installateur
- [*][9] Armement sans entrée
- [*][0] Armement/sortie rapide

Alors que vous êtes dans un menu de commande [*], utilisez la touche [*] pour sélectionner une option et la touche [#] pour revenir à l'écran précédent. Sur un clavier ACL, utilisez les touches de défilement pour visualiser les options.

4.7.1 [*][1] Suspendre ou Zones en mode à domicile/absence/nuit

La commande [*][1] fonctionne différemment selon que le système est armé ou désarmé.

Remarque : Pour les installations homologuées UL/ULC, la suspension de groupe n'est pas autorisée.

Quand le système d'alarme est désarmé

Les utilisateurs peuvent suspendre des zones individuelles ou un groupe programmé de zones à l'aide de la commande au clavier [*][1]. Les zones sont habituellement suspendues si les utilisateurs souhaitent accéder à un espace alors que la partition est armée, ou pour suspendre une zone défectueuse (mauvais contact, câblage endommagé) tant que l'intervention n'advienne. Une zone suspendue ne déclenche pas une alarme.

Quand la partition est désarmée, toutes les zones qui ont été suspendues à l'aide de [*][1] ne sont plus suspendues, à l'exception des zones de 24 heures.

Si l'option « Code nécessaire pour suspendre » est activée, un code d'accès est nécessaire pour accéder au mode de suspension. Seuls les codes d'accès avec l'attribut « Suspension » activé peut suspendre des zones (voir " Attributs de code d'accès" à la page 50).

Suspension de zones avec un clavier ACL :

1. Vérifiez que le système est désarmé.

2. Appuyez sur [*] pour entrer dans le menu des fonctions. Le clavier affiche « Appuyer [*] pour < > suspendre zone ».
3. Appuyez sur [1] ou [*], suivi de votre code d'accès (si nécessaire).
4. Faites défiler les zones ou tapez le numéro de zone à trois chiffres. Seules les zones activées pour la suspension de zone sont affichées. Appuyez sur [*] pour suspendre la zone.
La lettre « B » apparaît sur l'afficheur pour indiquer que la zone est suspendue. Si une zone est ouverte, « O » apparaît sur l'écran. Quand une zone est suspendue, la lettre « O » est remplacée par « B ».
5. Pour éliminer une zone suspendue, répétez la procédure ci-dessus. La lettre « B » disparaît de l'affichage ce qui indique que la zone n'est plus suspendue.
6. Pour quitter le mode de suspension et revenir à l'état « Prêt », appuyez sur [#].

Suspension de zones avec un clavier DEL ou à icônes :

1. Vérifiez que le système est désarmé.
2. Appuyez sur [*][1], suivi de votre code d'accès (si nécessaire).
3. Entrez le numéro à trois chiffres de la zone à suspendre. L'indicateur de la zone s'allume pour indiquer que la zone est suspendue.
4. Pour éliminer une zone suspendue, répétez la procédure ci-dessus. Sur les claviers DEL, l'indicateur de la zone s'éteint pour indiquer que la zone n'est plus suspendue.
5. Pour quitter le mode de suspension et revenir à l'état « Prêt », appuyez sur [#].

Remarque : Les claviers DEL affichent l'état de suspension des zones 1-16 uniquement.

Autres fonctions de suspension :

Les fonctions suivantes sont aussi disponibles sur le menu de suspension de zone [*][1] :

Suspendre les zones ouvertes

Affiche toutes les zones actuellement ouvertes ou suspendues. Utilisez les touches de défilement pour visualiser les zones. Les zones ouvertes sont indiquées par la lettre (O). Pour suspendre une zone, appuyez sur [*]. Une zone suspendue est indiquée par la lettre (B).

Remarque : Les zones avec des sabotages et des défauts doivent être manuellement suspendues.

Groupes de suspension

Affiche un groupe programmé de zones (groupe de suspension) habituellement suspendues. Appuyez sur [*] pour suspendre toutes les zones du groupe.

Programmer un groupe de suspension

Pour programmer un groupe de suspension, suspendez toutes les zones souhaitées puis sélectionnez « Options suspension > Programmer groupe suspension ». Les zones sélectionnées sont enregistrées dans le groupe de suspension. À la fin, appuyez sur [#] pour quitter.

Afin de programmer un groupe de suspension, un code maître ou de surveillant avec un accès à la partition adéquate doit être utilisé.

Rappel de suspension

Appuyez sur [*] alors que vous êtes dans ce menu pour suspendre le même groupe de zones qui étaient suspendues la dernière fois que la partition a été armée.

Annuler les suspensions

Appuyez sur [*] pour annuler toutes les suspensions.

Raccourcis depuis le menu de base [*][1] :

- 991 = Suspendre groupe
- 995 = Programmer groupe 1
- 998 = Suspendre des zones ouvertes
- 999 = Rappel de suspension
- 000 = Supprimer groupe

4.7.2 Quand le système d'alarme est armé

Quand le système est armé, appuyer sur [*][1] permet de basculer entre l'armement en mode à domicile, absence ou nuit. Si une zone en mode nuit est présente sur le système, appuyer sur [*][1] soit invite l'utilisateur à saisir un code d'accès si nécessaire, soit produit un son de confirmation et change le mode d'armement.

Remarque : Si l'option 5 [Basculer entre mode à domicile/absence] de la section [022] est activée, le système ne passe pas du mode absence au mode à domicile.

L'attribut de zone pour la suspension de zone doit être activé (voir l'option 04 des attributs de zone de la section [002]).

Les zones à agression ne doivent pas faire partie des groupes de suspension.

Une zone qui est manuellement suspendue par [*][1] suspendra les conditions d'alarme, de défaut et de sabotage quand la configuration DEDL est utilisée.

Si une zone de 24 heures est suspendue, vérifiez que cette zone est rétablie ou désactivée avant d'annuler la suspension.

4.7.3 [*][2] Affichage des problèmes

Cette fonction permet de visualiser les problèmes du système. Si un problème est présent, l'indicateur de problème du clavier s'allume et une indication sonore se produit (deux bips brefs toutes les 10 secondes, sauf en cas de panne d'alimentation secteur). Mettez sous silence l'indicateur sonore en appuyant sur [#].

Les problèmes sont consultables alors que le système est armé ou désarmé. Le système peut être programmé pour afficher tous les problèmes en cas d'armement ou uniquement les problèmes de détection d'incendie. Voir section [13] option 3 à la page 88 pour les détails.

Le système est configurable pour exiger un code d'utilisateur pour visualiser les problèmes du système [*][2]. Voir section [023], option 5.

Pour visualiser les problèmes :

- Appuyez sur [*][2] pour accéder au menu des problèmes.
- Sur un clavier ACL, faites défiler jusqu'à un type de problème puis appuyez sur [*] pour visualiser le problème en particulier. Le nom de zone et l'état du problème pour chaque problème sont affichés sur l'écran.
- Sur les claviers DEL ou à ICÔNES, les indicateurs lumineux de zone s'allument pour identifier les types de problème existant (par exemple, le voyant de zone 1 représente le type de problème « Service nécessaire »). Appuyez sur la touche numérotée correspondante à un voyant de zone pour visualiser le problème en particulier. Les voyants 1-12 s'allument pour indiquer les problèmes comme suit :

Tableau 4-4 : Indication de problème

<p>Problème 01 – Service nécessaire :</p> <p>[01] Problème du circuit de sonnerie : Le circuit de sonnerie est en circuit ouvert.</p> <p>[02] Brouillage RF : Le module HSM2HOSTx a détecté un état de brouillage RF.</p> <p>[03] Problème d'alimentation auxiliaire : La centrale d'alarme, le module HSM2204 ou HSM2300 sont en surintensité sur l'alimentation auxiliaire.</p> <p>[04] Perte de l'horloge : Il est nécessaire de programmer la date et l'heure système.</p> <p>[05] Défaut de sortie 1 : Un module HSM2204 a détecté un état de circuit ouvert sur la sortie #1.</p>
<p>Problème 02 – Problème de batterie :</p> <p>[01] Problème de niveau faible de batterie de la centrale : La tension de batterie (sous une charge) est inférieure à 11,5 V. Chargez à 12,5 V.</p> <p>[02] Batterie absente de la centrale : Aucune batterie connectée à la centrale d'alarme.</p> <p>[04] Niveau faible de batterie de module HSM2204 01 - 04 : Un module HSM2204 a une tension de batterie inférieure à 11,5 V.</p> <p>[05] Batterie absente de module HSM2204 01 - 04 : Aucune batterie connectée au module HSM2204.</p> <p>[07] Niveau faible de batterie de module HSM2300 01 - 04 : Un module HSM2300 a une tension de batterie inférieure à 11,5 V.</p> <p>[08] Batterie absente de module HSM2300 01 - 04 : Aucune batterie connectée au module HSM2300.</p>

Problème 03 – Tension de bus :

[01] Tension faible de bus sur HSM2HOSTx : Le module HSM2HOSTx a mesuré une tension inférieure à 6,3V sur son entrée auxiliaire.

[02] Tension faible de bus sur clavier 01 - 16 : Un clavier câblé a une tension de bus inférieure à 6,9 V pour les claviers à ICÔNES/ACL (version RF) et 7,7 V pour les modèles non RF.

[04] Tension faible de bus sur HSM2108 01 - 15 : Un extenseur de zone a une tension de bus inférieure à 5,9 V.

[05] Tension faible de bus sur HSM2300 01 - 04 : Une alimentation électrique a une tension de bus inférieure à 6,9 V.

[06] Tension faible de bus sur HSM2204 01 - 04 : Un module de sortie à courant fort a une tension de bus inférieure à 6,9 V.

[08] Tension faible de bus sur HSM2208 01 - 16 : Le module de sortie à courant faible a détecté une tension inférieure à 5,9 V sur son entrée auxiliaire.

[09] Tension de bus faible HSM2955 : Le module audio a détecté une tension inférieure à TBD sur son entrée auxiliaire.

Problème 04 – Problèmes d'alimentation secteur :

[01] Problème d'alimentation secteur de zone 001 - 128 : Un problème d'alimentation secteur a été détecté sur un dispositif PGX934 IPR + caméra.

[03] Alimentation secteur de sirène 01 - 16 : Une sirène a un problème d'alimentation secteur.

[04] Répétiteur 01 - 08 : Un répétiteur sans fil a un problème d'alimentation secteur.

[05] Alimentation secteur HSM2300 01 - 04 : Un module HSM2300 a un problème d'alimentation secteur.

[06] Alimentation secteur HSM2204 01 - 04 : Un module HSM2204 a un problème d'alimentation secteur.

[07] Alimentation secteur de la centrale : La centrale d'alarme a rencontré une panne d'alimentation secteur.

Problème 05 – Défauts de dispositif :

[01] Zone 001 - 128 : Une zone est en défaut. Détection incendie (détecteur de fumée à 2 fils, PGX916, PGX926, PGX936), Thermique (PGX946), Gel (PGX905), Gaz CO (PGX913), et Sonde déconnectée (PGX905). Produit aussi par un court-circuit sur des zones câblées quand la configuration DEDL est utilisée ou par un défaut de supervision sans fil.

[02] Clavier 01 - 16 : Un clavier câblé ou sans fil est en défaut.

[03] Sirène 01 - 16 : Une sirène est en défaut.

[04] Répétiteur 01 - 08 : Un répétiteur sans fil est en défaut (supervision ou perte d'alimentation secteur/continue).

Problème 06 – Niveau faible de batterie de dispositif :

[01] Zone 001 - 128 : Une zone sans fil a un niveau faible de batterie.

[02] Clavier 01 - 16 : Un clavier a un niveau faible de batterie.

[03] Sirène 01 - 16 : Une sirène a un niveau faible de batterie.

[04] Répétiteur 01 - 08 : Un répétiteur a un niveau faible de batterie.

[05] Utilisateur 01 - 95 : Une clé sans fil a un niveau faible de batterie.

Problème 07 – Sabotages de dispositif :

[01] Sabotage de zone 001 - 128 : Une zone câblée ou sans fil configurée en DEDL est en sabotage.

[02] Sabotage de clavier 01 - 16 : Un clavier sans fil ou câblé est en sabotage.

[03] Sabotage de sirène 01 - 16 : Une sirène sans fil est en sabotage.

[04] Sabotage de répétiteur 01 - 08 : Un répétiteur sans fil est en sabotage.

[05] Sabotage de station audio 01 - 04 : Une station audio connecté au HSM2955 est dans un état de sabotage.

Problème 08 – Problème de négligence RF :

[01] Négligence RF de zone 001 - 128 : Aucune réponse d'une zone sans fil pendant 13 minutes. Ce problème empêche l'armement tant qu'il n'est pas confirmé ou éliminé à l'aide de [*][2].

[02] Négligence RF de clavier 01 - 16 : Aucune réponse d'un clavier sans fil pendant 13 minutes.

[03] Négligence RF de sirène 01 - 16 : Aucune réponse d'une sirène sans fil pendant 13 minutes.

[04] Négligence RF de répétiteur 01 - 16 : Aucune réponse d'un répétiteur sans fil pendant 13 minutes.

Problème 09 – Problème de supervision de module :

- [01] Le module HSM2HOSTx ne répond pas.
- [02] Le clavier 01 - 16 ne répond pas.
- [04] Le module HSM2108 01 - 15 ne répond pas.
- [05] Le module HSM2300 01 - 04 ne répond pas.
- [06] Le module HSM2204 01 - 04 ne répond pas.
- [08] Le module HSM2208 01 - 16 ne répond pas.
- [09]] Le HSM2955 ne répond pas.

Problème 10 – Sabotage de communicateur alternatif

- [01] Sabotage de module HSM2HOSTx.
- [02] Sabotage de clavier 01 - 16.
- [04] Sabotage de module HSM2108 01 - 15.
- [05] Sabotage de module HSM2300 01 - 04.
- [06] Sabotage de module HSM2204 01 - 04.
- [08] Sabotage de module HSM2208 01 - 16.
- [09] Sabotage de module HSM2955

Problème 11 – Communications :

- [01] SLT : Ligne téléphonique déconnectée de la centrale.
- [02] Récepteur 01-04 - Problème EDC : Échec de communication en utilisant les voies du récepteur programmées.
- [03] Blocage SIM sur communicateur alternatif : La carte SIM a un code PIN incorrect ou non reconnu.
- [04] Réseau cellulaire sur communicateur alternatif : Échec de carte SIM ou radio, force de signal faible détectée ou défaut de réseau cellulaire.
- [05] Réseau Ethernet sur communicateur alternatif : Connexion Ethernet non disponible. Une adresse IP valide n'est pas programmée ou le module n'a pas été en mesure d'obtenir une adresse IP par DHCP.
- [06] Récepteur 01-04 absent : Impossibilité du communicateur alternatif à démarrer un récepteur.
- [07] Supervision de récepteur 01-04 : Impossibilité du communicateur alternatif à communiquer avec un récepteur.
- [09] Défaut sur communicateur alternatif : Le communicateur alternatif ne répond plus.
- [10] Problème EDC du communicateur alternatif : Le communicateur alternatif a rencontré un échec de communication d'un événement interne non produit par la centrale.

Problème 12 – Problèmes d'absence de réseau :

- [01] Problème d'absence de réseau de zone 001 - 128 : Produit quand une zone est hors synchronisation avec le réseau sans fil ou n'a pas été synchronisée avec le réseau après attribution.
- [02] Problème d'absence de réseau de clavier 01 - 16 : Produit quand un clavier est hors synchronisation avec le réseau sans fil ou n'a pas été synchronisé avec le réseau après attribution.
- [03] Problème d'absence de réseau de sirène 01 - 16 : Produit quand une sirène est hors synchronisation avec le réseau sans fil ou n'a pas été synchronisée avec le réseau après attribution.
- [04] Problème d'absence de réseau de répéteur 01 - 08 : Produit quand un répéteur est hors synchronisation avec le réseau sans fil ou n'a pas été synchronisé avec le réseau après attribution.
- [05] Problème d'absence de réseau de utilisateur 01 - 95 : Produit quand une clé sans fil est hors synchronisation avec le réseau sans fil ou n'a pas été synchronisée avec le réseau après attribution.

IMPORTANT !

Vérifiez que vous possédez les informations suivantes avant de contacter le support à la clientèle :

- Version et type de centrale d'alarme (par exemple, HSM2064 1.0) :

Remarque : Le numéro de version est accessible en saisissant la commande [*][Code de l'installateur][900] sur tout clavier ACL. Ces informations sont aussi disponibles sur l'autocollant de la carte de circuit imprimé.

- La liste des modules connectés à la centrale (par exemple, HSM2108, HSM2HOSTx, etc.).

4.7.4 [*][3] Affichage de la mémoire d'alarme

Le voyant de mémoire clignote si une alarme, un sabotage ou un événement de défaut se produisent pendant la dernière période en armement ou quand la centrale a été désarmée (zones de 24 heures). Appuyez sur [*][3] pour visualiser les zones en mémoire d'alarme. Pour effacer la mémoire, armez et désarmez le système. Lors de la visualisation des alarmes en mémoire, les claviers ACL indiquent la dernière zone qui est passée en alarme en premier, suivie par les autres alarmes dans l'ordre numérique.

Cette fonction peut être programmée pour exiger un code d'accès. Voir section [023] option 6 pour les détails.

Une touche de fonction programmable peut être configurée pour afficher les alarmes en mémoire. Voir "Touches de fonction de clavier" à la page 40 pour les détails.

Si configuré, les alarmes en mémoire doivent être effacées sur les zones de 24 heures avant l'armement.

4.7.5 [*][4] Activer/Désactiver le carillon de porte

Quand cette fonction est activée, le clavier émet un son chaque fois qu'une zone programmée comme de type à carillon est ouverte ou fermée. Appuyer sur [*][4] permet de basculer entre « activé » et « désactivé ». L'attribut de carillon de porte pour chaque zone est programmé dans les sections [861]-[876], sous-sections 101-228.

Une touche de fonction peut aussi être programmée pour activer/désactiver cette fonction. Voir "Touches de fonction de clavier" à la page 40 pour les détails. Cette fonction peut nécessiter un code d'accès. Voir section [023], option 7 pour les détails.

Les sons de carillon de porte suivants peuvent être sélectionnés :

- 6 bips sonores
- « Bing-Bing »
- « Ding-Dong »
- Tonalité d'alarme
- Zone Nom -Voix Annonce (Les claviers HS2LCDWF seulement)

4.7.6 [*][5] Programmer les codes d'accès

Utilisez cette section pour réaliser les fonctions suivantes :

- appuyez sur [1] pour programmer les codes d'utilisateur 02-95 et le code maître 01
- appuyez sur [2] pour attribuer une balise de proximité
- appuyez sur [3] pour ajouter une étiquette personnelle pour chaque utilisateur
- appuyez sur [4] pour assigner les utilisateurs aux partitions
- appuyez sur [5] pour programmer les attributs d'utilisateur

Assigner des codes d'accès

Afin d'accéder aux fonctions du système d'alarme, des utilisateurs doivent être ajoutés au système. Cela implique la création d'un code d'accès unique et l'assignation d'attributs à chaque utilisateur. Les codes d'accès sont programmés via le menu [*][5].

Types de code d'accès

Le système d'alarme prévoit les types de code d'accès suivants :

Code	Ajouter un utilisateur	Supprimer un utilisateur	Armer	Désarmement	[*][5]	[*][6]	[*][8]
Installateur	Non	Non	Non	Non	Non	Non	Oui +
Maître	Tous*	Tous	Oui	Oui	Oui	Oui	Non
Maintenance	Non	Non	Oui	Oui	Non	Non	Non
Utilisateur	Non	Non	Oui	Oui	Non	Non**	Non
Surveillant	Tous, sauf maître	Tous, sauf maître	Oui	Oui	Oui	Oui	Non
Utilisateur sous contrainte	Non	Non	Oui	Oui	Non	Non	Non
Occasionnel	Non	Non	Oui	1/jour	Non	Non	Non

+ Si l'option 7 de la section [020] est activée, un utilisateur doit entrer [*][6][code maître][5] pour donner les permissions de l'installateur pour accéder à la programmation.

*Peut uniquement modifier le code maître si l'option 6 de la section [015] est désactivée.

**Oui si l'option 8 de [023] est activée.

Les deux premiers codes du tableau ci-dessus sont des codes du système. Ils peuvent être modifiés mais pas effacés. Les autres codes sont définis par l'utilisateur et peuvent être ajoutés ou supprimés si nécessaire. Par défaut, les codes d'accès ont une programmation identique d'attribut et de partition à celle utilisée par le code qui les a programmés.

Les codes d'accès sont d'une longueur de 4 ou 6 chiffres, selon la configuration de la section de programmation [041]. Des codes dupliqués ne sont pas valides.

Code de l'installateur

Ce code fournit l'accès à la programmation de l'installateur [*][8]. Le code de l'installateur peut accéder à toutes les partitions et exécute n'importe quelle fonction du clavier. Ce code peut être programmé par l'installateur dans la section [006][003]. La valeur par défaut est 5555 (4 chiffres) ou 555555 (6 chiffres).

EN **Remarque :** Pour les installations agréées EN50131-1, le code de l'installateur ne peut pas modifier le code maître ou tout autre code de niveau 3. Une tentative d'accès au code maître avec le code de l'installateur produit l'émission d'un son d'erreur par le système.

Code maître - code d'accès [01]

Par défaut, le code maître peut accéder à toutes les partitions et peut exécuter n'importe quelle fonction du clavier. Ce code est utilisable pour programmer tous les codes d'accès, y compris les codes de surveillant et d'utilisateur sous la contrainte. Si l'option 6 de la section [015] est activée, le code maître peut uniquement être modifié par l'installateur via la programmation de l'installateur.

La valeur par défaut est 1234 (4 chiffres) ou 123456 (6 chiffres).

EN Le code maître peut être réinitialisé à sa valeur par défaut d'usine à l'aide de la section de programmation de l'installateur [989].

Code de maintenance

Le code de maintenance peut être uniquement utilisé pour armer ou désarmer le système. Il n'est pas en mesure de suspendre des zones. Utilisez la commande [*][9] pour armer le système, annuler l'armement automatique ou exécuter les fonctions de commande [*][7]. Aucun coup de sonnerie pour armer/désarmer n'est reproduit quand le code de maintenance est utilisé. Le code de maintenance peut être programmé par l'installateur dans la section [006][003]. La valeur par défaut est AAAAAA.

Codes d'utilisateur - codes d'accès [02] à [95]

Ce type de code d'accès est utilisé pour armer ou désarmer les partitions assignées et réaliser d'autres fonctions comme programmé. Il peut accéder au menu [*][6] si l'option 8 de la section de programmation [023] est activée. Ce code ne peut pas accéder aux menus [*][5] et [*][8].

Les codes d'accès d'utilisateur sont créés par l'utilisateur maître ou les utilisateurs de surveillance.

Codes de surveillant - codes d'accès [02] à [95]

Un code de surveillant est un code d'utilisateur avec l'attribut de surveillant activé. Les utilisateurs avec cet attribut peuvent accéder à la section de programmation de code d'utilisateur [*][5] et [6]. Cependant, ce code peut uniquement programmer des codes qui ont des attributs identiques ou inférieurs. Ces attributs sont modifiables via le menu [*][5]. Un code de surveillant est créé par un utilisateur maître ou d'autres utilisateurs de surveillance.

Codes d'utilisateur sous la contrainte - codes d'accès [02] à [95]

La fonction des codes d'utilisateur sous la contrainte est identique à celle des codes d'accès d'utilisateur, à l'exception qu'ils transmettent un code de diagnostic d'utilisation sous la contrainte si vous l'utilisez pour réaliser n'importe quelle fonction sur le système.

Les codes d'utilisateur sous la contrainte ne sont pas utilisables pour accéder aux menus [*][5], [*][6] ou [*][8].

Les codes d'accès d'utilisateur sous la contrainte sont créés par l'utilisateur maître ou les utilisateurs de surveillance.

Remarque : L'option 6 de la section [019] doit être activée pour sélectionner l'attribut des codes d'utilisateur sous la contrainte.

Code occasionnel

Un code occasionnel est un code d'utilisateur avec l'attribut d'utilisation occasionnel activé. Ce code d'accès permet à l'utilisateur d'armer le système d'alarme un nombre illimité de fois. Cependant, un utilisateur avec ce code peut uniquement désarmer le système une fois par jour. La possibilité de désarmer le système est réinitialisée à minuit ou quand le code occasionnel est saisi par l'utilisateur à code maître.

Remarque : Le code occasionnel ne peut pas être appliqué aux clés sans fil.

Les codes occasionnels sont créés par l'utilisateur maître ou les utilisateurs de surveillance.

Pour ajouter un code d'accès à l'aide du clavier ACL :

1. Tapez [*][5][code maître/surveillant] pour modifier les codes d'accès 02-95.
2. Utilisez les touches de défilement pour sélectionner un utilisateur puis appuyez sur [*] pour modifier.
3. Dans le menu « Appuyer (*) pour code accès », appuyez sur [*]. Le code d'accès actuel est affiché.
4. Tapez le nouveau code d'accès. Le code est enregistré quand le dernier numéro est saisi.
Pour effacer un code d'accès, sélectionnez le numéro de l'utilisateur et entrez [*] comme premier chiffre. Tous les chiffres du code d'accès doivent être entrés.
Le caractère « - » à côté d'un code d'utilisateur indique qu'il n'est pas programmé. La lettre « P » indique que le code est programmé. La lettre « T » indique que le code est programmé et qu'une balise de proximité est attribuée.

Sur un clavier à icônes/DEL :

1. Entrez la commande [*][5][Code maître/Surveillant]
2. Tapez un numéro d'utilisateur à 2 chiffres.
3. Appuyez sur [1] pour sélectionner un code d'accès.
4. Tapez le nouveau code d'accès.

Attributs de code d'accès

Chaque code d'utilisateur possède 6 attributs qui peuvent être activés ou désactivés.

Les attributs par défaut d'un code d'accès sont identiques à ceux du code utilisé pour entrer [*][5] qu'un nouveau code soit programmé ou qu'un code existant soit modifié. Les attributs disponibles sont les suivants :

- Surveillant
- Code de contrainte
- Suspension de zone
- Accès à distance
- Coup de sonnerie
- Code occasionnel

1 – Surveillant

Convertit un utilisateur standard en un utilisateur de surveillance. Voir "Types de code d'accès" à la page 48 pour les détails.

2 – Code de contrainte

Convertit un code d'utilisateur standard en un code d'utilisation sous la contrainte. Voir "Types de code d'accès" à la page 48 pour les détails.

3 – Suspension de zone

Les utilisateurs avec cet attribut peuvent suspendre des zones. L'option 4 de la section [023], code d'accès nécessaire pour [*][1], doit être activée pour utiliser cet attribut.

4 – Accès distant

Les utilisateurs avec cet attribut peuvent accéder au système d'alarme à distance via SMS.

7 – Coup de sonnerie

Quand cette option est assignée, la sonnerie principale se déclenche quand le système d'alarme est armé en mode absence. Par exemple, utilisez l'attribut « Coup de sonnerie pour armer/désarmer » pour avoir des codes d'accès de clé

sans fil qui déclenchent la sonnerie, alors que les autres codes sont silencieux. Pour cela, activez cet attribut sur tous les codes d'accès associés aux clés sans fil. Cette option est désactivée par défaut pour tous les codes d'accès.

Remarque : 1 coup de sonnerie indique que l'armement est complété, deux coups de sonnerie indiquent que le désarmement est complété.

Remarque : Cette fonction est indépendante de l'option du système « Coup de sonnerie en cas d'armement en mode absence ».

Le code maître ne peut pas utiliser l'attribut « Coup de sonnerie » mais est nécessaire pour l'activer pour les autres codes.

8 – Code occasionnel

Convertit un code d'utilisateur standard en un code occasionnel. Voir "Types de code d'accès" à la page 48 pour les détails. N'appliquez pas ce code aux utilisateurs avec des clés sans fil assignées.

Depuis un clavier ACL :

1. Tapez [*][5][code maître].
2. Utilisez les touches de défilement pour choisir un utilisateur (02-95) puis appuyez sur [*] pour sélectionner.
3. Faites défiler jusqu'à « Appuyer [*] pour options utilisateurs » puis appuyez sur [*] pour sélectionner.
4. Faites défiler les attributs d'utilisateur et appuyez sur [*] pour activer ou désactiver.

Depuis un clavier DEL/ICÔNES :

1. Tapez [*][5][code maître].
2. Tapez le numéro à 2 chiffres du code d'accès pour le modifier.
[5] pour la programmation des attributs.
3. Appuyez sur les touches numérotées du clavier correspondantes à un attribut pour l'activer ou le désactiver.

Ajouter des étiquettes personnelles

Les étiquettes personnelles sont programmables pour chaque utilisateur pour les identifier plus facilement sur le système. Les étiquettes sont longues de 16 caractères au maximum.

Depuis un clavier ACL :

1. Tapez [*][5] puis sélectionner un utilisateur (02-95).
2. Sur l'écran « Appuyer [*] pour étiquettes personnelles », appuyez sur [*].
3. Saisissez l'étiquette personnelle de l'utilisateur. Pour les instructions sur la saisie des étiquettes, Voir " Ajout d'étiquettes" à la page 62.

Assignation de balises de proximité

Cette section est utilisée pour affecter des balises de proximité aux utilisateurs.

Remarque : Une balise de proximité ne peut pas être assignée à un code maître.

Depuis un clavier ACL :

1. Dans le menu [*][5], sélectionnez un utilisateur ou saisissez un numéro d'utilisateur.
2. Sélectionnez jusqu'à « Appuyer [*] pour balise proximité », puis passez la balise attribuée près du lecteur de balise sur le clavier. Une balise de proximité peut être uniquement affectée à un seul utilisateur à la fois. Les balises de proximité invalides (non attribuées) ne peuvent pas être utilisées.

Pour supprimer une balise de proximité, sélectionnez un utilisateur puis sélectionnez « Appuyer [*] pour balise proximité ». Appuyez sur la touche [*] quand vous y êtes invité pour supprimer la balise de proximité.

Depuis un clavier DEL/ICÔNES :

1. Entrez la commande [*][5][Code maître/Surveillant].
2. Saisissez un code d'utilisateur à 2 chiffres.
3. Tapez [2].
4. Passez la balise attribuée près du lecteur de balise sur le clavier.

Pour plus de souplesse d'authentification, l'accès utilisateur peut être obtenu en saisissant un code d'utilisateur valide ou par lecture d'une balise de proximité. Autrement, les utilisateurs seront obligés de saisir un code d'accès valide et présenter une balise de proximité. Voir "[040] Authentification de l'utilisateur" à la page 100.

Remarque : Une balise de proximité ne peut pas être assignée à un code maître. Si un code d'utilisateur avec une balise de proximité est supprimé, la balise de proximité doit être réattribuée.

Assignation d'utilisateurs à des partitions

Chaque code d'utilisateur doit être assigné à une ou des partitions afin qu'ils puissent être reconnus par le système d'alarme. Par défaut, chaque code possède les attributs du code utilisé pour le programmer.

Depuis un clavier ACL :

1. Saisissez [*][5][code maître] puis sélectionnez un utilisateur (02-95).

La lettre « N » indique qu'ils ne sont pas encore assignés à une partition. La lettre « O » indique qu'ils sont assignés à une partition.

2. Faites défiler jusqu'à l'écran d'assignation de partition puis appuyez sur [*].
3. Utilisez les touches numérotées pour assigner les partitions.
4. Appuyez sur [#] pour quitter.

Remarque : Le code maître a accès à toutes les partitions et ne peut pas être modifié.

Depuis un clavier DEL/ICÔNES :

1. Entrez la commande [*][5][Code maître/Surveillant].
2. Tapez le numéro à 2 chiffres de l'utilisateur.
3. Tapez [4].

Un voyant de zone s'allume pour indiquer à quelle partition l'utilisateur est actuellement assigné. (par exemple, si voyant de zone 1 est allumé, le code est assigné à la partition 1).

4. Appuyez sur la touche numérotée du clavier correspondant à la bonne partition (par exemple, appuyez 1 pour assigner l'utilisateur à la partition 1).

Options d'authentification d'utilisateur

La centrale d'alarme peut être configurée pour accepter une des deux méthodes d'authentification d'utilisateur :

1. Un code d'utilisateur ou une balise de proximité : l'utilisateur peut accéder au système en saisissant un code valide ou en présentant une balise de proximité.
2. Un code d'utilisateur et une balise de proximité : l'utilisateur doit saisir un code valide et présenter une balise de proximité pour accéder au système. Le code d'utilisateur et la balise de proximité doivent correspondre. Par exemple, si la balise est associée à l'utilisateur 04, le code d'utilisateur 04 doit être saisi après avoir présenté la balise. Tout autre code est considéré invalide.

Voir "[040] Authentification de l'utilisateur" à la page 100.

Remarque : Un code d'accès ne doit pas être programmé afin de faire fonctionner une balise de proximité ou une clé sans fil.

4.7.7 [*][6] Fonctions personnelles

La commande [*][6] donne accès aux fonctions décrites ci-dessous. Si l'option 8 de la section [023] est activée, tout code d'utilisateur peut accéder à ce menu. Si l'option 7 est désactivée, seul le code maître peut accéder à ce menu.

Mémoire tampon d'événement

Menu : [*][6][code maître] > Mémoire tampon d'événement

Clavier : [*][6][code maître] > [*]

Cette option est utilisée pour visualiser les événements du système enregistrés dans la mémoire tampon d'événement.

Les événements sont listés dans l'ordre d'apparition, en commençant par le plus récent. La date et l'heure sont précisées pour tous les événements. Certains événements peuvent avoir un second écran de description. Un astérisque (*) sur le premier écran indique qu'un second écran est disponible.

Si programmé, la mémoire tampon d'événement est téléchargé automatiquement par liaison DLS/SA quand elle est pleine à 75%. Voir section [410] options 3 et 5.

Test du système

Menu : [*][6][code maître] > Test du système

Clavier : [*][6][code maître] + 04

Sélectionnez cette option pour tester la sortie de sonnerie du système d'alarme, l'avertisseur et les voyants de clavier, le communicateur et la batterie de secours.

Heure et date

Utilisez cette section pour régler l'heure du système d'alarme.

Menu : [*][6][code maître] > Heure et date

Clavier : [*][6][code maître] + 01

Saisissez l'heure et la date en utilisant le format suivant : (HH:MM) ; (MM-JJ-AA). Des saisies valides de l'heure sont 00-23 heures, 00-59 minutes. Des saisies valides de la date sont 1-12 mois, 1-31 jours.

Autres options de programmation qui peuvent modifier cette fonction :

Voir "Temps du système" à la page 72.

Armer/désarmer automatiquement

Menu : [*][6][code maître] > Armer/Désarmer automatiquement

Clavier : [*][6][code maître] + 02

Quand cette fonction est activée, le système d'alarme s'arme automatiquement en mode absence (zones à domicile/absence actives) ou se désarme à l'heure programmée chaque jour (voir heure d'armement automatique ci-dessous). Le clavier émet trois bips pour indiquer que le système est armé et un bip long pour indiquer qu'il est désarmé.

Toutes les fonctions qui entravent l'armement comme le verrouillage des contacts sabotages, un problème d'alimentation secteur, etc. entravent aussi l'armement automatique et transmettent un code d'annulation d'armement automatique.

Heure d'armement automatique

Menu : [*][6][code maître] > Heure d'armement automatique

Clavier : [*][6][code maître] + 03

Cette fonction est utilisée pour programmer l'heure du jour à laquelle chaque partition du système d'alarme s'arme automatiquement. Pour programmer l'heure d'armement automatique, sélectionnez un jour de la semaine puis saisissez l'heure. Sur les claviers à icônes/DEL, les voyants de zone 1-7 représentent les jours de dimanche à samedi. Des saisies valides de l'heure sont 00-23 heures, 00-59 minutes.

À l'heure programmée, les avertisseurs des claviers sonnent pendant une durée programmée (pour les installations anti-intrusion commerciales ULC, la durée minimale est de 10 minutes) afin d'indiquer que l'armement automatique est en cours. La sirène s'enclenche aussi une fois toutes les 10 secondes pendant la durée d'avertissement si elle est programmée pour le faire. Quand la période d'avertissement s'achève, la temporisation de sortie s'écoule puis le système s'arme en mode absence.

L'armement automatique est annulable ou retardable uniquement en entrant un code d'accès valide pendant la durée d'avertissement programmée. Quand un code est saisi, l'avertissement est interrompu et l'armement automatique est annulé ou retardé selon la temporisation de retard d'armement automatique. Le code de diagnostic d'annulation d'armement automatique est transmis (si programmé).

Remarque : L'armement automatique ne mettra pas sous silence une sonnerie déjà active.

Remarque : Le code de diagnostic d'annulation d'armement automatique est aussi transmis si l'armement est entravé par l'une des conditions suivantes :

- Un problème d'alimentation secteur / continue empêche l'armement
- Sabotages du système avec verrouillage
- Défaut de supervision d'extenseur de zone

Autres options de programmation qui peuvent modifier cette fonction :

Voir "[151]-[158] Armement/désarmement automatique de partition" à la page 101

Voir "[014] Options 2 du système" à la page 89

Activer la liaison DLS / Autoriser le service système

Menu : [*][6][code maître] > Service système/DLS

Clavier : [*][6][code maître] + 05

Cette fonction active ou désactive la fenêtre DLS pour soit 1 heure, soit 6 heures selon la programmation de l'option [7] de la section [025].

Cette fonction autorise aussi l'utilisateur final à permettre ou refuser l'accès à la programmation de l'installateur [*][8]. En cas d'activation, l'installateur peut accéder à la programmation de l'installateur soit par DLS, soit par [*] si une fenêtre pré-programmée a été définie. Une fois la fenêtre expirée, la programmation de l'installateur n'est plus disponible jusqu'à ce que la fenêtre soit ré-ouverte.

Remarque : La programmation DLS n'est pas testée par l'organisme UL.

Autres options de programmation qui peuvent modifier cette fonction :

Voir "[020] Options 8 du système" à la page 95 et voir "[021] Options 9 du système" à la page 96

Voir "[025] Options 13 du système" à la page 99, bit « 7 – 1 Heure de fenêtre DLS »

Appel de l'utilisateur

Menu : [*][6][code maître] > Appel utilisateur

Clavier : [*][6][code maître] + 06

En cas de sélection, cette fonction permet une seule tentative d'appel de l'ordinateur de téléchargement. L'ordinateur de téléchargement doit attendre l'appel avant que le téléchargement soit possible. Une seule tentative d'appel est permise. Si un numéro de téléphone DLS n'est pas programmé, la centrale d'alarme tente d'atteindre l'ordinateur DLS par le réseau Ethernet. Si le communicateur n'est pas correctement configuré pour le réseau Ethernet, un son d'erreur est émis.

Test de marche de l'utilisateur

Menu : [*][6][code d'accès] > Test de marche

Clavier : [*][6][code d'accès] + 08

La sélection de cette fonction place la centrale d'alarme en mode de test de marche de l'utilisateur. Les voyants « Prêt », « Armé » et de problème sur le clavier clignotent pour indiquer que le test est en cours. Si des zones sont déclenchées pendant un test de marche, le système produit un son continu de 2 secondes sur tous les claviers pour indiquer que la zone fonctionne correctement.

Le test de marche peut être interrompu à tout moment en saisissant à nouveau la commande [*][6][code maître][08] sur le clavier. Le test se termine automatiquement après 15 minutes d'inactivité. Un avertissement sonore se produit 5 minutes avant la fin automatique.

Remarque : Les alarmes d'incendie et gaz CO ne sont pas testées dans un test de marche de l'utilisateur. Si une alarme incendie ou gaz CO est détectée, le test de marche s'arrête automatiquement et les codes de diagnostic appropriés sont envoyés immédiatement au central de télésurveillance. Consultez les instructions du fabricant fournies avec les détecteurs de gaz CO et d'incendie pour les tests. Cette fonction n'est pas disponible sur les systèmes CP-01.

Ouverture tardive

Menu : [*][6][code maître] > Ouverture tardive

Clavier : [*][6][code maître] + 09

Cette fonction active ou désactive l'option d'ouverture tardive. Cette option envoie un code de diagnostic au central de télésurveillance si la partition n'a pas été désarmée à une heure programmée.

Autres options de programmation qui peuvent modifier cette fonction :

Voir « [201] Événements 1 d'ouverture/fermeture », option « [211] Événements d'ouverture/fermeture divers ».

Heure d'ouverture tardive

Menu : [*][6][code maître] > Heure d'ouverture tardive

Clavier : [*][6][code maître] + 10

Cette fonction est utilisée pour programmer l'heure du jour à laquelle la partition doit être désarmée quand l'option d'ouverture tardive est activée. Une heure distincte peut être programmée pour chaque jour de la semaine. Des saisies valides sont de 00:00 à 23:59. L'heure 99:99 désactive la fonction d'ouverture tardive pour le jour sélectionné.

Sélectionnez un jour de la semaine par défilement alors que vous êtes dans le menu « Ouverture tardive » ou à l'aide des touches 1-7 pour le choix respectif des jours de dimanche à samedi.

Programmation de SMS

Menu : [*][6][code maître] > Programmation SMS

Clavier : [*][6][code maître] + 11

Cette fonction est utilisée pour programmer jusqu'à 8 numéros de téléphone pour les accès par commande SMS et les communications. L'option SMS permet aux utilisateurs d'envoyer des commandes à la centrale d'alarme via un dispositif mobile. Laissez à vide le numéro de téléphone SMS pour désactiver l'option. Les numéros de téléphone SMS ne sont pas liés aux numéros de téléphone utilisés pour appeler le central de télésurveillance.

Remarque : Si les commandes SMS et les fonctions de contrôle sont désactivées, alors cette fonction n'est pas disponible. Voir le manuel d'installation du communicateur alternatif pour plus d'informations.

Réglage de la luminosité

Menu : [*][6][code maître] > Réglage de luminosité

Clavier : [*][6][code maître] + 12

Cette fonction permet de régler la luminosité du rétroéclairage de l'affichage du clavier. Utilisez les touches de défilement pour augmenter et diminuer la luminosité ou entrez une valeur de 00 à 15. Sélectionnez 00 pour désactiver le rétroéclairage du pavé.

Réglage du contraste

Menu : [*][6][code maître] > Contraste

Clavier : [*][6][code maître] + 13

Cette fonction permet de régler le contraste de l'affichage du clavier. Utilisez les touches de défilement pour augmenter et diminuer le contraste ou entrez une valeur de 00 à 15. Sélectionnez 00 pour désactiver le contraste du pavé.

Commande de l'avertisseur

Menu : [*][6][code maître] > Commande d'avertisseur

Clavier : [*][6][code maître] + 14

Cette fonction permet de régler le volume de l'avertisseur du clavier.

Utilisez les touches de défilement (claviers ACL) ou la touche [*] (claviers à icônes/DEL) pour augmenter ou diminuer le volume ou entrez une valeur de 00 à 15. Sélectionnez 00 pour désactiver l'avertisseur du pavé.

Remarque : Pour les installations homologuées UL/ULC, ne désactivez pas l'avertisseur du clavier.

Autoriser la mise à jour du micrologiciel

Menu : [*][6][code maître] > Autoriser mise à jour

Clavier : [*][6][code maître] + 17

Cette fonction est utilisée pour autoriser le système à lancer la procédure de mise à jour du micrologiciel après que tous les fichiers de mise à jour de micrologiciel pour les claviers, le module HSM2HOST, la centrale et le communicateur alternatif aient été téléchargés avec succès.

Une fois cette option activée, les claviers et le système sont quittés automatiquement [*][6] et indiquent que la mise à jour du micrologiciel est en cours.

Services Interactifs

Menu : [*][6][code maître] > Service interactif

Clavier : [*][6][code maître] + 18

Cette fonction est utilisée par un communicateur alternatif pour accéder au menu des Services interactifs.

4.7.8 [*][7] Sortie de commande 1-4

Menu : [*][7][code maître si nécessaire] > Sortie de commande

Clavier : [*][7][code maître si nécessaire]

Cette option est utilisée pour activer ou désactiver les sorties de commande 1 à 4 pour chaque partition et activer les sorties de commande pour une suivre une planification.

Depuis un clavier ACL :

1. Appuyez sur [*][7] pour entrer en mode de sortie de commande.
2. Faites défiler jusqu'à une sortie et appuyez sur [*] pour la sélectionner ou entrez un numéro d'une sortie de commande. La sortie est activée ou désactivée.

3. Appuyez sur [*][7][9] et saisissez le code maître du système ou le code de surveillant. Faites défiler pour atteindre chaque sortie de commande et appuyez sur [*] à chaque fois pour activer ou désactiver l'utilisation d'une planification programmée afin de contrôler chaque sortie.

Depuis un clavier DEL/ICÔNES :

1. Appuyez sur [*][7] pour entrer en mode de sortie de commande.
2. Tapez un numéro de sortie de commande. La sortie est activée ou désactivée.
3. Appuyez sur [*][7][9] et saisissez le code maître du système ou le code de surveillant. Appuyez sur les chiffres 1 à 4 pour activer ou désactiver l'utilisation d'une planification programmée afin de contrôler la sortie.

Remarque : Si aucune sortie de commande n'est programmée, cette fonction n'est pas disponible. Autres options de programmation qui peuvent modifier cette fonction :

Voir "121-124 – Sorties de commande 1-4" à la page 76

4.7.9 [*][8] Programmation de l'installateur

Utilisez cette option pour placer le système d'alarme en mode de programmation de l'installateur. La programmation de l'installateur est utilisée pour programmer manuellement la centrale d'alarme et les options de module. Le code de l'installateur est nécessaire pour accéder à cette fonction.

La programmation de l'installateur est quittée automatiquement après 20 minutes d'inactivité.

Lors de la visualisation des données dans les sections avec un pavé ACL, utilisez les touches [<] et [>] pour le défilement.

Autres options de programmation qui peuvent modifier cette fonction :

Voir "[990] Activation/Désactivation du verrouillage de l'installateur" à la page 126

Voir "[990] Activation/Désactivation du verrouillage de l'installateur" à la page 126 - Accès de l'installateur et DLS.

4.7.10 [*][9] Armement sans entrée

Cette fonction est utilisée pour armer le système d'alarme alors que les occupants sont dans les locaux. Taper [*][9] et saisir un code d'accès arment la centrale sans temporisation d'entrée sur les zones de type à temporisation et suspendent les zones de type en mode nuit et à domicile/absence.

À la fin de la temporisation de sortie, les zones de type à temporisation 1 et à temporisation 2 se comportent de façon identique aux zones à effet instantané. Les zones en mode à domicile/absence restent suspendues. La temporisation d'entrée peut être activée ou désactivée à tout moment alors que le système est armé à l'aide de [*][9].

Remarque : Si le système d'alarme est armé à l'aide de [*][9], le désarmement est uniquement possible depuis un clavier à l'intérieur des locaux à moins qu'une clé sans fil est utilisée.

Remarque : La saisie d'un code d'accès valide est nécessaire à la suite de l'utilisation de la clé quand le système est désarmé. En cas d'armement, si l'option 4 (Armement rapide/Touche de fonction) de la section de programmation [015] est désactivée, la saisie d'un code d'accès est nécessaire.

Les zones globales à temporisation ont toujours une temporisation d'entrée, même si le système est armé à l'aide de [*][9].

4.7.11 [*][0] Armer/sortir rapidement

Cette fonction agit différemment selon que le système d'alarme est soit armé, soit désarmé.

En cas de désarmement :

Taper [*][0] arme le système d'alarme sans avoir à saisir un code d'accès. Cela fournit une méthode rapide d'armement à des utilisateurs réguliers et permet aux utilisateurs sans code d'accès d'armer le système.

Remarque : La fonction d'armement rapide (section [015] option 4) doit être activée afin que cette fonction agisse comme prévu. Les touches de fonction ne nécessitent pas également un code d'accès si cette option est activée.

En cas d'armement :

Cette fonction fournit un moyen de quitter les locaux alors que le système d'alarme est armé sans avoir besoin de le désarmer puis de le réarmer.

Taper [*][0] lance une temporisation de 2 minutes qui permet à toute porte programmée comme une zone à temporisation d'être ouverte et fermée une seule fois sans déclencher une alarme.

Si la porte n'est pas fermée à la fin du délai de sortie, la séquence de temporisation d'entrée démarre. Toute activité supplémentaire sur une autre zone déclenche l'alarme associée ou la séquence de temporisation.

4.8 Commande et contrôle par SMS

L'utilisateur peut réaliser certaines fonctions à distance sur la centrale d'alarme à l'aide de messages texte SMS. De plus, le système envoie des messages SMS à l'utilisateur pour confirmer les commandes. Les options de programmation des SMS sont accessibles par la section de programmation [851].

Le système de sécurité répond uniquement aux messages SMS envoyés par les numéros de téléphone précisés (programmés dans la section [851] > [311]-[342]).

Pour plus d'information sur les commandes et le contrôle par SMS, et pour une liste complète des options de programmation du communicateur, consultez le manuel d'installation du communicateur alternatif.

4.8.1 Fonctions de commande et de contrôle par SMS

Les fonctions suivantes du système d'alarme peuvent être contrôlées par SMS :

- Armer le système en mode à domicile
- Armer le système en mode absence
- Armer le système en mode nuit
- Désarmer le système
- Activer/désactiver les sorties de commande 1-4
- Interroger l'état du système
- Mémoire d'alarme Demandé
- Suspendre une zone
- Annuler la suspension d'une zone

Le format des messages texte SMS est le suivant :

<nom de la fonction><espace><partition #><espace><code d'accès>

par exemple, armer en mode à domicile partition 1 1234

Une fois la commande reçue et exécutée par le système d'alarme, l'utilisateur reçoit un message de type texte de confirmation.

4.9 Vérification visuelle

Cette fonction permet à l'opérateur du central de télésurveillance de visualiser les images prises des locaux en cas d'alarme. Une combinaison de caméras et de détecteurs de mouvement peut être installée dans les locaux pour assurer une couverture de vérification visuelle. Le microphone sur la caméra PIR peut être désactivé.

Les séances de vérification visuelle sont déclenchées par les éléments suivants :

- Touche d'incendie
- Touche d'urgence médicale
- Touche de demande d'aide ou panique
- Alarmes produites par la détection des caméras PIR armées

Pour configurer la vérification vidéo sur une partition :

- Attribuer la caméra PIR ; [804]
- Définissez les options de vérification vidéo ; [804]>[841] :
 - [001] Activer/désactiver la vérification visuelle
 - [002] Visualiser la fenêtre de temps
 - [003] Visualiser les autres alarmes
- Saisir une étiquette personnalisée pour identifier la caméra PIR ; [000] > [001]
- Activer cette option sur le communicateur alternatif (section [10] option 2).

Consultez le manuel d'installation de la caméra PIR pour de plus amples détails.

Remarque : La vérification visuelle n'est pas évaluée par l'organisme UL et doit être désactivée pour les installations certifiées UL.

Remarque : Lorsque l'image est transférée de la caméra PIR à un récepteur de la station centrale, le produit ne peut pas capturer des images supplémentaires.

Section 5 Programmation

5.1 Comment effectuer la programmation

Ce paragraphe décrit la façon de visualiser les options de programmation du système d'alarme à l'aide des différents types de clavier pris en charge.

5.2 Méthodes de Programmation

Le système d'alarme est programmable selon les méthodes suivantes :

Tableau 5-1 Méthodes de Programmation

Méthode	Description	Procédure
Programmation par modèle	Utiliser les modèles prédéfinis pour appliquer rapidement la programmation de base et configurer le téléchargement DLS.	Tapez [899] sur l'écran « Entrer section ». Voir « Programmation modèle » ci-dessous pour les détails.
Programmation par liaison DLS	Télécharger et appliquer la programmation à l'aide du logiciel DLS-5™ (v.1.4 ou supérieure).	Pour un téléchargement DLS local, utilisez un câble PC-Link et un ordinateur avec le logiciel DLS-IV installé. Pour un téléchargement DLS distant, utilisez une ligne téléphonique, un réseau cellulaire ou Internet.
Programmation de l'installateur	Programmer manuellement tout le système d'alarme et les options de dispositif.	Entrez la commande [*][8][Code de l'installateur] alors que le système est désarmé.

5.2.1 Programmation par modèle

La programmation par modèle permet à l'installateur de programmer rapidement les fonctions minimales nécessaires pour les opérations de base. L'installateur est invité à saisir un code à 5 chiffres qui sélectionne les réglages de programmation prédéfinie :

Chiffre 1 – options de définition de zone 1-8

Chiffre 2 – options de configuration EDL du système

Chiffre 3 – options des communications de la centrale d'alarme

Chiffre 4 – pilotages d'appel de la centrale d'alarme

Chiffre 5 – options de connexion DLS

Réalisez la programmation par modèle après avoir complété l'installation matérielle. Vérifiez de posséder les informations énumérées ci-dessous. Notez ces informations dans les fiches de programmation pour une consultation future :

- Numéro de téléphone du central de télésurveillance, fourni par le service de surveillance et d'alarme.
- Code de compte du central de télésurveillance, fourni par le service de surveillance et d'alarme.
- Code d'accès de téléchargement.
- Temporisation d'entrée, définie par l'installateur.
- Temporisation de sortie, définie par l'installateur.
- Code de l'installateur, programmable, code unique à 4 chiffres. Sa valeur par défaut est [5555].

Pour réaliser une programmation par modèle :

1. Appuyez sur [*][8] [Code de l'installateur] [899]. Si cette section a été entrée accidentellement, appuyez sur # pour quitter et la programmation du système ne sera pas modifiée.
2. À l'écran " Saisir les données " , entrez une valeur de 5 chiffres représentant les options de programmation souhaités . Référez les tables de programmation de modèle pour déterminer les valeurs sont néÀ l'écran "Saisir les données", entrez une valeur de 5 chiffres représentant les options de programmation souhaités. Référez les tables de programmation de modèle pour déterminer les valeurs sont nécessaires pour l'installation.
3. Après avoir entré une valeur de programmation de modèle à 5 chiffres, le premier numéro de téléphone est affiché. Entrez le numéro de téléphone du centre de télésurveillance après la lettre «D». Appuyez sur [#] Pour terminer la saisie.
4. Après avoir programmé le premier numéro de téléphone, entrez un code de compte système.

- Le code de compte du système peut être ne importe quelle combinaison de 4 ou 6 chiffres des chiffres (0-9) et les lettres (AF).
- Pour saisir les lettres de A à F, appuyez sur [*] puis les numéros 1 à 6 pour les lettres A à F respectivement. Appuyez à nouveau sur [*] pour revenir à la saisie décimale. Par exemple, pour saisir « 1234FF » appuyez sur [1234*66]. Voir "[310] Codes de compte" à la page 110 pour plus de détails.

5. Lorsque le code compte système programmation est terminée, entrez un code de compte une partition en utilisant la même méthode que le code de compte du système.

6. Après avoir programmé le code de compte partition 1, le code d'accès de téléchargement se affiche. Entrez le nouveau Code d'Accès de téléchargement ou appuyez sur [#] versez passer À la prochaine étape. Le code d'accès doit téléchargement changé de sa valeur par défaut.

7. La valeur suivante est un moment partition 1 entrée de retard de 3 chiffres. Appuyez sur [& gt;] [& gt;] [& gt;] versez accepteur La Durée par défaut de 30 secondes (030) OU Entrez Une Autre Valeur Entre 001 et 255. Par exemple, Entrez 020 POUR UNE temporisation de 20 secondes. Voir «[005] Temps du Système», plus verser de détails. Le CP-01 modèles du panneau Neo ne accepteront pas une valeur inférieure à 30 secondes.

8. La valeur suivante est un moment partition une sortie de retard de 3 chiffres. Appuyez sur [& gt;] [& gt;] [& gt;] versez accepteur La Durée par défaut de 120 secondes Ou Entrez Une Autre Valeur Entre 001 et 255. Par exemple, Entrez 030 POUR UNE temporisation de 30 secondes. Voir «[005] Temps du Système», plus verser de détails. Le CP-01 modèles du panneau Neo ne accepteront pas une valeur inférieure à 45 secondes.

9. Après avoir programmé la temporisation de sortie, entrez le code de l'installateur à 4 ou 6 chiffres, selon la valeur dans "[041] Nombre de caractères du code d'accès" à la page 100. Voir "[006] Codes d'accès définis par l'installateur" à la page 73 pour plus de détails sur le code de l'installateur.

10. Programmation de modèle sortira automatiquement après le code de l'installateur a été programmé.

5.2.2 Programmation par liaison DLS

La programmation DLS implique le téléchargement d'une programmation personnalisée à l'aide du logiciel DLS et d'un ordinateur. Cette opération est soit locale, soit distante.

Remarque : Pour les systèmes homologués UL, un installateur doit être dans les locaux.

Programmation locale avec PC-Link

Suivez les opérations selon la séquence indiquée ci-dessous pour configurer la programmation locale en utilisant la liaison DLS :

1. Connectez le câble d'alimentation secteur.

Dans une nouvelle installation, la batterie de secours nécessite une charge de 24 heures. L'alimentation secteur est nécessaire pour la programmation avec PC-Link tant que la batterie n'est pas chargée.

2. Reliez le connecteur PC-Link à la centrale d'alarme. Une session DLS est lancée sur l'ordinateur DLS.
3. Quand la session est terminée, retirez le câble PC-Link de la centrale d'alarme.
4. Terminez l'installation.

Programmation à distance

La programmation DLS est réalisable à distance en connectant le système d'alarme par une ligne téléphonique, un réseau cellulaire ou Ethernet.

Refer to Consultez "[401] Options DLS/SA" à la page 117. for details.

Remarque : L'alimentation secteur doit être présente pour que le système d'alarme réponde aux appels entrants depuis DLS.

5.2.3 Programmation de l'installateur

La programmation de l'installateur est utilisée pour programmer manuellement les options du système d'alarme. Accédez à ce mode en tapant [*][8][Code de l'installateur]. Utilisez les touches de défilement pour parcourir les menus ou passez directement à une section donnée en tapant un numéro de section.

La programmation consiste à faire basculer les options sur « Activé » ou « Désactivé » dans chaque section ou en renseignant les champs de données. Pour la description de toutes les options de programmation, voir "Description de la programmation" à la page 62.

5.2.4 Visualisation de la programmation

Les sections de programmation peuvent être visualisées depuis tout clavier du système. La méthode de visualisation et de sélection des options de programmation à l'aide des claviers ACL, DEL et à icônes dépend du type de clavier utilisé. Voir ci-dessous pour les instructions particulières sur la programmation avec chaque type de clavier.

En général, les options de programmation sont accessibles de la façon suivante :

1. Accédez au mode de programmation de l'installateur ([*][8]).
2. Naviguez à la section de programmation donnée.
3. Sélectionnez une option à visualiser ou modifiez sa programmation.

Toutes les options de programmation sont numérotées et sont accessibles par navigation dans le menu (ACL) ou en tapant le numéro de la section de programmation. Pour les options à bascule, le nom de l'option est affiché (ACL) ou les voyants 1 à 8 sont allumés (afficheur ACL et à ICÔNES).

Utilisez les touches numérotées du clavier pour basculer les options entre « Activé » ou « Désactivé ». Les sections qui nécessitent la saisie de données, comme les numéros de téléphone, affichent les données complètes dans un champ de 32 caractères (ACL). Pour saisir les données, utilisez les touches de défilement pour sélectionner un caractère puis appuyez le bouton du clavier qui correspond au numéro ou à la lettre nécessaire. Passez au caractère suivant et répétez cette procédure autant que nécessaire. Appuyez sur la touche [#] pour enregistrer les modifications et quitter la section de programmation.

Les fiches de programmation et leurs descriptions plus loin dans ce paragraphe permettent de noter les réglages personnalisés de la programmation, et sont donnés sous la forme d'une liste numérotée pour vous aider à localiser des sections particulières.

Types de clavier

Les paragraphes ci-dessous décrivent comment la programmation est visualisée et interprétée à l'aide de chacun des types de clavier pris en charge. Pour plus d'informations sur chaque type de clavier, voir le feuillet d'instruction fourni avec le clavier.

À ICÔNES et DEL

Ces deux pavés utilisent les voyants lumineux pour communiquer les informations. L'icône de programmation s'allume pour indiquer que le système d'alarme est en mode de programmation de l'installateur. Le voyant « Armé » s'éteint et le voyant « Prêt » s'allume alors que vous êtes dans une section de programmation.

Les sections de programmation se divisent en deux catégories : celles qui nécessitent que les options soient « basculées » entre « activé » et « désactivé », et celles qui exigent la saisie d'une valeur.

Les options de bascule sont indiquées dans la partie supérieure de l'afficheur à l'aide des numéros de zone 1-8. Par exemple, si les options 1 et 4 sont activées, l'afficheur se présente de la façon suivante sur les différents pavés :



Figure 5-1 Affichage sur pavé à DEL et à ICÔNES

Pour activer ou désactiver une option, appuyez sur la touche numérotée sur le clavier correspondant à l'option.

Les sections qui demandent la saisie de valeur, comme les numéros de téléphone, affichent les informations sous forme binaire à l'aide des voyants de zone 1-4 comme indiqué dans le graphique suivant :

Please See Hex Data Entry
Instruction Below

Value	0	1	2	3	4	5	6	7	8	9	A	B	C	D	E	F
Zone 1	<input type="checkbox"/>	<input checked="" type="checkbox"/>	<input type="checkbox"/>	<input checked="" type="checkbox"/>	<input type="checkbox"/>	<input checked="" type="checkbox"/>	<input type="checkbox"/>	<input checked="" type="checkbox"/>	<input type="checkbox"/>	<input checked="" type="checkbox"/>	<input type="checkbox"/>	<input checked="" type="checkbox"/>	<input type="checkbox"/>	<input checked="" type="checkbox"/>	<input type="checkbox"/>	<input checked="" type="checkbox"/>
Zone 2	<input type="checkbox"/>	<input type="checkbox"/>	<input type="checkbox"/>	<input type="checkbox"/>	<input type="checkbox"/>	<input type="checkbox"/>	<input type="checkbox"/>	<input type="checkbox"/>	<input type="checkbox"/>	<input type="checkbox"/>	<input type="checkbox"/>	<input type="checkbox"/>	<input type="checkbox"/>	<input type="checkbox"/>	<input type="checkbox"/>	<input type="checkbox"/>
Zone 3	<input type="checkbox"/>	<input type="checkbox"/>	<input type="checkbox"/>	<input type="checkbox"/>	<input type="checkbox"/>	<input type="checkbox"/>	<input type="checkbox"/>	<input type="checkbox"/>	<input type="checkbox"/>	<input type="checkbox"/>	<input type="checkbox"/>	<input type="checkbox"/>	<input type="checkbox"/>	<input type="checkbox"/>	<input type="checkbox"/>	<input type="checkbox"/>
Zone 4	<input type="checkbox"/>	<input type="checkbox"/>	<input type="checkbox"/>	<input type="checkbox"/>	<input type="checkbox"/>	<input type="checkbox"/>	<input type="checkbox"/>	<input type="checkbox"/>	<input type="checkbox"/>	<input type="checkbox"/>	<input type="checkbox"/>	<input type="checkbox"/>	<input type="checkbox"/>	<input type="checkbox"/>	<input type="checkbox"/>	<input type="checkbox"/>

Zone Light OFF
 Zone Light ON

Figure 5-2

Quand une section est choisie, le clavier affiche immédiatement le premier chiffre de l'information programmée. À l'aide de l'exemple de la Figure 5 ci-dessus, si les voyants de zone 1 et 4 sont allumés, le premier chiffre programmé de la section est 9. Appuyez la touche de défilement [>] pour passer au chiffre suivant.

Pour les sections qui nécessitent des numéros à deux ou trois chiffres, le clavier émet trois bips sonores après chaque entrée et passe à l'élément suivant de la liste. Une fois le dernier chiffre de la section saisie, le clavier émet huit bips sonores rapides et quitte la section de programmation. Le voyant lumineux « Prêt » s'éteint et le voyant lumineux « Armé » s'allume.

Pour quitter la programmation à tout moment, appuyez sur la touche [#]. Toutes les modifications apportées seront enregistrées.

Clavier ACL

Les claviers ACL utilisent un afficheur complet qui fournit une navigation visuelle et numérique à travers les sections de programmation. Le voyant « Armé » s'allume quand le mode de programmation de l'installateur est activé. Utilisez les touches de défilement pour vous déplacer dans les options de menu et appuyez sur [*] pour la sélection. Autrement encore, entrez un numéro d'une section particulière. Le voyant « Armé » clignote pour indiquer qu'une sous-section a été sélectionnée. Appuyez sur [*] pour sélectionner une sous-section. Le voyant « Prêt » s'allume et les informations programmées dans la section sont affichées.

Pour programmer les sections avec des options de bascule, appuyez le numéro correspondant sur le clavier pour activer ou désactiver l'option. L'affichage est actualisé en conséquence.

Les sections qui nécessitent la saisie de données, comme les numéros de téléphone, affichent les données complètes dans un champ de 32 caractères.

Pour saisir les données, utilisez les touches de défilement pour sélectionner un caractère puis appuyez le bouton du clavier qui correspond au numéro ou à la lettre nécessaire. Passez au caractère suivant et répétez cette procédure autant que nécessaire.

Pour savoir comment saisir des valeurs hexadécimales, voir ci-dessous.

Un son d'erreur de 2 secondes est produit si une touche invalide est appuyée.

Appuyez sur la touche [#] pour quitter la section de programmation à tout moment. Toutes les modifications apportées seront enregistrées.

5.2.5 Programmation d'une valeur hexadécimale et décimale

Des caractères hexadécimaux (HEX) peuvent être nécessaires pendant la programmation. Pour programmer un caractère hexadécimal, appuyez sur la touche [*] alors que vous êtes dans la section de programmation qui nécessite la saisie d'une valeur. Le mode de programmation HEX est activé et le voyant « Prêt » se met à clignoter.

Le tableau suivant indique les chiffres qui doivent être appuyés pour saisir le caractère hexadécimal correspondant :

Tableau 5-2 Programmation caractère HEX

Valeur	Entrez	Composeur téléphonique
HEX [A]	Appuyez sur [*][1][*]	Non pris en charge
HEX [B]	Appuyez sur [*][2][*]	Touche [*] simulée
HEX [C]	Appuyez sur [*][3][*]	Touche [#] simulée
HEX [D]	Appuyez sur [*][4][*]	Recherche tonalité de numérotation
HEX [E]	Appuyez sur [*][5][*]	Pause de deux secondes
HEX [F]	Appuyez sur [*][6][*]	Fin du numéro

Le voyant « Prêt » continue de clignoter une fois le caractère HEX entré. Si un autre caractère hexadécimal est nécessaire, appuyez le chiffre correspondant. Si un caractère décimal est nécessaire, appuyez à nouveau sur la touche [*]. Le voyant « Prêt » s'allume et la centrale revient à la programmation décimale régulière.

Exemple : Pour saisir « C1 » pour une fermeture par l'utilisateur 1, entrez [*][3][*], [1]

[*] pour entrer en mode hexadécimal (le voyant « Prêt » clignote)

[3] pour saisir C

[*] pour revenir en mode décimal (le voyant « Prêt » est allumé)

[1] pour saisir le chiffre 1

Si vous avez fait une erreur lors de la saisie, appuyez sur la touche [#] pour quitter la section. Sélectionnez à nouveau la section et ressaisissez correctement les informations.

Quand vous utilisez le format de communication à impulsions, un zéro décimal [0] n'est pas transmis pour des codes de diagnostic et de compte. Entrer un zéro [0] indique au système d'alarme de ne pas envoyer d'impulsions pour ce chiffre. Le zéro décimal [0] est un chiffre de remplissage. Pour transmettre un zéro [0], il doit être entré comme le caractère hexadécimal « A ».

Exemple : Pour un numéro de compte à 4 chiffres « 4032 », entrez [4] [*] [1] [*] [3], [0].

[4] pour saisir le chiffre 4

[*] pour entrer en mode hexadécimal (le voyant « Prêt » clignote)

[1] pour saisir A

[*] pour revenir en mode décimal (le voyant « Prêt » reste allumé)

[3] pour saisir le chiffre 3

[2] pour saisir le chiffre 2

5.3 Description de la programmation

Ce paragraphe donne la description de toutes les options de la centrale d'alarme programmables par l'installateur.

5.3.1 Ajout d'étiquettes

[000] Label Programming

Les étiquettes de zone et d'autres étiquettes sur le système d'alarme peuvent être personnalisées.

Programmez les étiquettes de manière locale ou par téléchargement à l'aide des logiciels interactifs DLS et Connect 24. La programmation d'étiquette de manière locale est réalisée via un clavier du système, comme décrit ci-dessous.

[000] Sélection de la langue

(Claviers ACL uniquement)

Utilisez cette section pour définir la langue affichée par les claviers ACL. Pour sélectionner la langue :

1. Entrez dans la programmation de l'installateur en entrant la commande [*][8][Code de l'installateur].
2. Accédez à la section de programmation [000]>[000].
3. Saisissez le numéro à 2 chiffres qui correspond à la langue voulue. Voir ci-dessous :

01 = Anglais	11 = Suédois	22 = Bulgare
02 = Espagnol	12 = Norvégien	23 = Letton
03 = Portugais	13 = Danois	24 = Lituanien
04 = Français	14 = Hébreu	25 = Ukrainien
05 = Italien	15 = Grec	26 = Slovaque
06 = Néerlandais	16 = Turque	27 = Serbe
07 = Polonais	18 = Croate	28 = Estonien
08 = Tchèque	19 = Hongrois	29 = Slovène
09 = Finlandais	20 = Roumain	
10 = Allemand	21 = Russe	

[001][001]-[128] Étiquettes de zone

Les étiquettes personnalisées peuvent être créées pour chaque zone disponible. Les étiquettes peuvent être programmées au niveau du clavier ou par téléchargement à l'aide des logiciels interactifs DLS et Connect 24. La longueur maximale des

étiquettes est de 2 x 14 caractères ASCII.

Étiquettes manuelles

La procédure suivante décrit comment ajouter les étiquettes de zone à l'aide du clavier ACL :

1. Entrez dans la programmation de l'installateur en entrant la commande [*][8][Code de l'installateur].
2. Appuyez sur [*], faites défiler les étiquettes de zone et appuyez à nouveau sur [*]. La première zone est affichée. Autrement encore, entrez [000][001].
3. Faites défiler jusqu'à l'étiquette de zone à programmer ou tapez le numéro de zone. (Par exemple, 001 pour l'étiquette 1 de zone).
4. Placez-vous sur le caractère souhaité à l'aide des touches [<] [>].
5. Entrez le numéro du groupe de caractères correspondants tant que le caractère souhaité n'est pas affiché (voir tableau ci-dessous).

Par exemple, appuyez 3 fois sur la touche « 2 » pour entrer la lettre « F ».

Appuyez 4 fois sur la touche « 2 » pour entrer le numéro « 2 ».

Pour effacer un caractère, utilisez les touches [<] [>] pour déplacer le curseur sous le caractère puis appuyez sur [0].

Si une autre touche que [<] ou [>] est appuyée avant [0], le curseur se déplace d'un espace à droite et efface ce caractère.

6. Appuyez sur [#] pour enregistrer les modifications et quitter.

Appuyer	Pour sélectionner/afficher
[*]	[SÉLECTION]
[#]	[QUITTER] (note : quitter sans enregistrer l'étiquette)
[0]	[ESPACE]
[1]	[A], [B], [C], [1]
[2]	[D], [E], [F], [2]
[3]	[G], [H], [I], [3]
[4]	[J], [K], [L], [4]
[5]	[M], [N], [O], [5]
[6]	[P], [Q], [R], [6]
[7]	[S], [T], [U], [7]
[8]	[V], [W], [X], [8]
[9]	[Y], [Z], [9], [0]

Options d'étiquette de zone

Pour accéder aux options d'étiquette de zone comme l'utilisation d'un caractère ASCII, basculer entre minuscule et majuscule ou effacer l'affichage, appuyez sur [*] alors que vous êtes en programmation d'étiquette de zone. Le menu d'option de sélection apparaît. Utilisez les touches [<] [>] pour accéder aux options suivantes :

Option	Description
SAISIE MOT	Fournit un accès à la bibliothèque de mot, une collection de mots habituellement utilisés lors de la programmation des étiquettes. Voir ci-dessous pour les détails.
SAISIE ASCII	Utilisé pour accéder aux caractères rares ou comme méthode primaire de programmation des étiquettes. 255 caractères sont disponibles. Utilisez les touches [<] [>] pour faire défiler les caractères ou entrez un numéro à 3 chiffres de 000 à 255. Appuyez sur [*] pour sélectionner un caractère. Voir "Caractères ASCII" à la page 211 pour les caractères ASCII disponibles.
MAJ./MIN.	Cette option permute la lettre entre les majuscules (A, B, C) et les minuscules (a, b, c).
EFFACER JUSQU'À FIN	Cette option efface l'affichage du curseur à la fin de l'affichage.
EFFACER TOUT	Cette option efface tous les caractères.
ENREGISTRER	Enregistre la nouvelle étiquette.

Bibliothèque de mots

La bibliothèque de mots est une base de données de mots habituellement utilisés lors de la programmation d'étiquettes. Les mots peuvent être combinés selon les besoins. par ex. Porte + Devant. Les mots qui sont coupés à la première ligne sont automatiquement renvoyés à la ligne du bas.

Pour programmer une étiquette personnalisée à l'aide de la bibliothèque de mots :

1. Entrez dans la programmation de l'installateur en entrant la commande [*][8][Code de l'installateur].
2. Appuyez sur [*], faites défiler les étiquettes de zone et appuyez à nouveau sur [*]. La première zone est affichée. Autrement encore, entrez [000][001].
3. Faites défiler jusqu'à l'étiquette de zone à programmer ou tapez le numéro de zone. (Par exemple, 001 pour l'étiquette 1 de zone).
4. Appuyez sur [*] pour ouvrir le menu Sélection d'options.
5. Appuyez à nouveau sur [*] pour sélectionner l'option de saisie de mots.
6. Saisissez le numéro à 3 chiffres correspondant à un mot (voir " Bibliothèque de mots" à la page 194) ou utilisez les touche de défilement [<][>] pour visualiser les mots dans la bibliothèque.
7. Appuyez sur [*] pour sélectionner le mot.
8. Pour ajouter un autre mot, répétez la procédure ci-dessus à partir de l'étape 4.
9. Pour ajouter un espace, appuyez sur la touche de défilement de droite [>].
10. Pour effacer des caractères, sélectionnez « Effacer jusqu'à la fin » ou « Effacer affichage » dans le menu de sélection d'options.

Pour enregistrer l'étiquette actuelle, appuyez sur [#] pour quitter la programmation d'étiquettes.

[051] Étiquette de sabotage de zone

Cette étiquette est affichée quand une zone est en sabotage. La longueur maximale des étiquettes est de 1 x 14 caractères ASCII.

[052] Étiquette de défaut de zone

Cette étiquette est affichée quand une zone est en défaut. La longueur maximale des étiquettes est de 1 x 14 caractères ASCII.

[064] Message d'alarme de gaz CO

Utilisez cette section pour programmer une étiquette personnalisée qui est affichée sur les claviers lors d'une alarme au monoxyde de carbone. La longueur maximale de l'étiquette est de 2 x 14 caractères.

[065] Message d'alarme d'incendie

Utilisez cette section pour programmer une étiquette personnalisée qui est affichée sur les claviers lors d'une alarme d'incendie. La longueur maximale de l'étiquette est de 2 x 14 caractères.

[066] Message d'événement d'échec d'armement

Ce message est affiché sur tous les pavés de partition si un utilisateur tente d'armer le système quand il n'est pas prêt à s'armer. Le message disparaît après cinq secondes. La longueur maximale de l'étiquette est de 2 x 16 caractères.

[067] Message d'événement d'alarme en cas d'armement

Ce message est affiché si une alarme s'est produite alors que le système était armé. Ce message est affiché quand le système est désarmé et apparaît sur l'écran pendant 5 secondes. À la suite de cela, les zones qui étaient en alarme sont affichées. La longueur maximale de l'étiquette est de 2 x 16 caractères.

[100] Étiquette du système

Utilisez cette section pour programmer une étiquette personnalisée pour le système de sécurité. Cette étiquette est utilisée dans la mémoire tampon d'événement quand des événements système se produisent. La longueur maximale de l'étiquette est de 1 x 14 caractères.

[101]-[108] Étiquettes de partition 1-8

Utilisez cette section pour programmer un nom pour chaque partition qui sera affiché sur les claviers de partition et inclus dans les messages d'événement. La longueur maximale de l'étiquette est de 2 x 14 caractères. Voir "Programmation" à la

page 58 pour les instructions particulières sur la programmation des étiquettes.

[201]-[208] Étiquettes de sortie de commande de partition

Utilisez cette section pour programmer des étiquettes personnalisées pour les sorties de commande. Ces étiquettes sont utilisées avec les événements d'activation de sortie dans la mémoire tampon d'événement. Accédez aux sous-sections [201] à [208] pour sélectionner les partitions 1 à 8, puis accédez aux sous-sections [001] à [004] pour sélectionner les étiquettes de sorties de commande 1 à 4.

La longueur maximale de l'étiquette est de 2 x 14 caractères. Voir "Programmation" à la page 58 pour les instructions particulières sur la programmation des étiquettes.

[601]-[604] Étiquettes de planification

Utilisez cette section pour programmer des étiquettes personnalisées pour la planification des sorties de commande. Ces étiquettes sont utilisées pour identifier la planification des sorties de commande PGM 1-4. La longueur maximale de l'étiquette est de 16 caractères. Voir "Programmation" à la page 58 pour les instructions particulières sur la programmation des étiquettes.

[801] Étiquettes de clavier

Utilisez cette section pour créer des étiquettes personnalisées pour les claviers sur le système. Sélectionnez 001-016 pour les claviers 1-16.

[802][001]-[016] Étiquettes d'extenseur de zone HSM2108

Utilisez cette section pour créer des étiquettes personnalisées pour les extenseurs de zone sur le système. Sélectionnez 001-016 pour les extenseurs de zone 1-15.

[803][001]-[016] Étiquettes d'extenseur de sorties HSM2208

Utilisez cette section pour créer une étiquette personnalisée pour l'extenseur de sorties. Sélectionnez 001 pour le module HSM2208. Sélectionnez 001-016 pour les extenseurs de zone 1-15.

[806] Étiquette du module HSM2HOSTx

Utilisez cette section pour créer une étiquette personnalisée pour l'émetteur-récepteur sans fil bidirectionnel.

[809][001]-[004] Étiquette d'alimentation électrique HS2300

Utilisez cette section pour créer des étiquettes personnalisées pour les alimentations électriques sur le système. Sélectionnez 001-004 pour les alimentations électriques 1-4.

[810][001]-[004] Étiquette d'alimentation de sorties à courant fort HS2204

Utilisez cette section pour créer des étiquettes personnalisées pour les alimentations de sorties à courant fort sur le système. Sélectionnez 001-004 pour les alimentations de sorties 1-4.

[815] Étiquette de communicateur alternatif

Utilisez cette section pour créer une étiquette personnalisée pour le communicateur alternatif.

[820][001]-[016] Étiquettes de sirène

Utilisez cette section pour créer des étiquettes personnalisées pour les sirènes sur le système. Sélectionnez 001-016 pour les sirènes 1-16.

[821][001]-[008] Étiquettes de répéteur

Utilisez cette section pour créer des étiquettes personnalisées pour les répéteurs sans fil sur le système. Sélectionnez 001-008 pour les répéteur de sorties 1-8.

[999][Code de l'installateur][999] Étiquettes par défaut

Cette section est utilisée pour revenir aux étiquettes réglées par défaut en usine. Le code de l'installateur est obligatoire pour confirmer la suppression.

5.3.2 Configuration de zone

Le paragraphe suivant décrit les options de programmation de zone.

[001] les Types de Zone

Un type de zone définit la façon dont la zone fonctionne au sein du système et répond quand elle est déclenchée.

[001]-[128] Sélectionner une zone

À toutes les zones sur le système doit être assigné un type de zone. Les types de zone disponibles sont énumérés ci-dessous.

000 – Sans effet

Assigné à toutes les zones non utilisées.

001 – À temporisation 1

Assigné habituellement aux points d'entrée principaux. Suit les temporisations d'entrée 1 et de sortie (section [005]). L'armement du système d'alarme lance la temporisation de sortie. Une fois la temporisation de sortie écoulée, l'ouverture de la porte lance la temporisation d'entrée. Pendant la temporisation d'entrée, l'avertisseur du clavier invite l'utilisateur à désarmer le système.

002 – À temporisation 2

Assigné habituellement aux points d'entrée secondaires (plus loin du clavier). Suit la temporisation d'entrée 2 (section [005]).

003 – À effet instantané

Utilisé habituellement pour les fenêtres et les portes du périmètre, ce type de zone suit la temporisation de sortie. L'alarme se déclenche immédiatement si la zone est déclenchée après la fin de la temporisation de sortie.

004 – Intérieure

Assigné habituellement aux détecteurs de mouvement d'intérieur près du point d'entrée, comme un vestibule ou un couloir, qui doit être accédé pour atteindre le clavier. L'alarme est activée si le système est armé et une zone de type à temporisation (exemple : porte de devant) n'est pas déclenchée en premier, ou si la temporisation d'entrée/sortie se termine avant que l'alarme ne soit désarmée. Autrement, la zone est à effet instantané si elle est déclenchée.

005 – Intérieure en mode à domicile/absence

Identique au type de zone intérieure excepté que le système suspend la zone en cas d'armement en mode à domicile. Utilisé habituellement pour activer des zones du périmètre tout en permettant des mouvements en toute liberté à l'intérieur.

006 – À temporisation en mode à domicile/d'absence

Identique au type à temporisation 1 excepté que cette zone est suspendue en cas d'armement en mode à domicile. Utilisé habituellement avec les détecteurs de mouvement qui couvrent le point d'entrée.

007 – De 24 heures à détection d'incendie et différé

Cette zone est utilisée avec les détecteurs de fumée et fonctionne de façon identique à la zone à détection d'incendie standard, excepté que le communicateur retarde la mémoire et la transmission de l'alarme de 30 secondes. Si l'alarme est confirmée par l'appui sur une touche quelconque, la sirène est mise sous silence et la transmission est annulée. Si le détecteur de fumée n'est pas rétabli après que l'alarme n'ait été confirmée, la sortie de sirène s'active après 90 secondes et une nouvelle temporisation de 30 secondes est lancée. Un code est nécessaire pour mettre sous silence l'alarme. Un sabotage ou un défaut produit l'inscription et la transmission d'un problème de détection d'incendie.

008 – De 24 heures à Détection d'incendie standard

Cette zone est utilisée par les détecteurs de fumée. La sirène sonne immédiatement quand le détecteur de fumée est activé. Si activé, le communicateur transmet immédiatement l'alarme au central de télésurveillance. Un sabotage ou un défaut de ce type de zone produit l'inscription et la transmission d'un problème de détection d'incendie.

009 – À effet instantané en mode à domicile/absence

Assigné habituellement aux détecteurs de mouvement d'intérieur. Ce type de zone est suspendu en cas d'armement en mode à domicile, mais fonctionne comme une zone à effet instantané [003] en cas d'armement en mode absence.

010 – Intérieure à temporisation

Assigné habituellement aux détecteurs de mouvement d'intérieur. En cas d'armement en mode absence, ce type de zone fonctionne comme le type de zone intérieure. En cas d'armement en mode à domicile ou nuit, déclencher la zone active la temporisation d'entrée 1. Le déclenchement de cette zone, pendant la temporisation de sortie, n'arme pas le système en mode absence comme le fait normalement la zone de type à temporisation.

011 – Zone jour

Utilisé habituellement dans les espaces où la notification immédiate d'entrée est souhaitée. En cas de désarmement, le déclenchement de cette zone active l'avertisseur du clavier mais ne produit aucune inscription ou notification de l'événement. En cas d'armement, le déclenchement de cette zone active la sirène puis produit l'inscription et la notification de l'événement.

Remarque : Une alarme, pendant la temporisation de sortie, produit l'activation de la sirène et elle reste allumée à la fin de la temporisation de sortie.

012 – Zone en mode nuit

Affectée habituellement aux détecteurs de mouvement d'intérieur dans les espaces accessibles pendant la nuit. Cette zone fonctionne comme une zone intérieure en mode à domicile/absence [005] en cas d'armement à l'aide de n'importe quelle méthode excepté les suivantes : En cas d'armement en mode à domicile, cette zone est suspendue ; en cas d'armement par [*][1], cette zone est suspendue.

016 – Porte d'issue finale (Royaume-Uni uniquement)

Ce type de zone n'utilise pas une temporisation de sortie (délai de sortie infini). La porte doit être ouverte puis fermée pour achever la séquence d'armement. La méthode d'armement détermine si le délai de sortie infini est appliqué. Voir le tableau ci-dessous.

Remarque : Désactivez la fin de la temporisation de sortie avec ce type de zone.

Si ce type de zone est suspendu, le système d'alarme ne peut pas s'armer en mode absence.

Méthode d'armement	Délai de sortie infini	Mode d'armement
Codes d'utilisateur	O	Mode absence
Interrupteur à clé	O	Mode absence
Touche « Mode absence »	O	Mode absence
Clé sans fil « Mode absence »	O	Mode absence
*0 Armer	O	Mode absence
*9 Armer	N	Mode à domicile
Touche « Mode à domicile »	N	Mode à domicile
Clé sans fil « Mode à domicile »	N	Mode à domicile
Accès distant/SMS	-	Ne pas utiliser
Armer par DLS	N	Mode absence
Armement NAA	N	Mode absence

Remarque : Quand l'option « Les problèmes/zones ouvertes annulent l'armement » est activée avec cette zone, tout problème ou toute zone ouverte sur le système annule l'armement quand la zone est déclenchée et rétablie.

En raison de la consommation d'énergie du délai de sortie infini, les claviers sans fil DOIVENT être alimentés par un transformateur.

Si une clé sans fil est utilisée pour armer en mode absence le système, la porte doit encore être ouverte puis fermée pour achever la séquence d'armement. La sirène intérieure s'activera pendant toute la temporisation de sortie.

017 – De 24 Heures à détection d'intrusion

Ce type de zone est actif à tout moment. Une alarme est notifiée si le système d'alarme est armé ou désarmé. Ce type de zone fait sonner la sirène pendant toute la durée du temps de coupure de sonnerie si l'attribut de sonnerie audible est activé.

018 – De 24-heure à avertisseur/sonnerie

Quand le système d'alarme est armé et ce type de zone est déclenché, la sirène est activée pendant toute la durée du temps de coupure de sonnerie. Si le système d'alarme est désarmé, quand ce type de zone est déclenché, l'avertisseur du clavier s'active tant qu'un code d'accès n'est pas saisi.

023 – De 24 heures à supervision

Cette zone est active et notifie les alarmes à tout moment quand elle est déclenchée. La sirène et l'avertisseur du clavier ne s'activent pas.

024 – De 24 heures à supervision et avertisseur

En cas de déclenchement, l'avertisseur du clavier émet un son continu tant qu'un code d'accès valide n'est pas saisi.

025 – À détection d'incendie auto-vérifié

(DéTECTEURS de fumée câblés)

Quand la zone est activée, une temporisation de 30 secondes est lancée mais aucune alarme incendie ne sonne. Si la même zone est activée à nouveau plus de 60 secondes après la fin de la temporisation, l'alarme est déclenchée immédiatement. Si la même zone est activée après 60 secondes, la séquence complète est relancée.

Si une seconde zone à détection incendie est violée pendant la séquence de vérification automatique, les deux zones déclenchent immédiatement une alarme incendie.

(DéTECTEURS de fumée sans fil)

Quand la zone est activée, une temporisation de 40 secondes est lancée. L'alarme se déclenche si la zone est encore en défaut après 30 secondes. Si la zone n'est plus en alarme, une temporisation de vérification de 80 secondes est lancée. Si une zone à détection incendie quelconque s'active pendant ce temps, l'alarme est déclenchée.

Si une autre zone à détection incendie est activée pendant la séquence de vérification automatique, les deux zones déclenchent immédiatement l'alarme.

Remarque : Les détecteurs de fumée utilisés avec ce type de zone doivent posséder une sirène intégrée pour agir en tant que préalarme de l'alarme du système.

Remarque : Les options de supervision (NC, EOL, DEOL) ne affectent pas la fonctionnalité de cette zone. L'état restauré de ce type de zone est 5k6Ω, l'état d'alarme est courte et l'état du mal est ouvert.

027 – À détection d'incendie et supervision

Quand cette zone est déclenchée, l'avertisseur du clavier s'active et une alarme de supervision est envoyée au central de télésurveillance. Un code d'accès valide doit être entré pour mettre sous silence l'avertisseur.

040 – De 24 Heures à détection de présence de gaz

Alarme immédiate en cas d'activation, alarme sonore par défaut. Ce type de zone est assigné éventuellement à tout type de dispositif.

041 – De 24 heures à détection de gaz CO

Ce type de zone est utilisé avec les détecteurs de gaz CO. En cas d'alarme, une cadence de sirène distincte est émise. Elle est suivie d'une pause de 5 secondes puis répétée. Après 4 minutes, la pause de 5 secondes est prolongée à 60 secondes ; cependant, le temps de coupure de sonnerie doit être programmé avec une valeur de 5 minutes ou supérieure. La sirène est mise sous silence quand un code d'accès est saisi ou à la fin du temps de coupure de sonnerie.

042 – De 24 heures à agression

Alarme immédiate en cas d'activation, alarme silencieuse par défaut.

Remarque : Ne pas utiliser pour les installations homologuées UL.

043 – De 24 heures de demande d'aide

Alarme immédiate en cas d'activation, alarme sonore par défaut.

045 – De 24 heures à détection thermique

Alarme immédiate en cas d'activation, alarme sonore par défaut.

046 – De 24 heures d'urgence médicale

Alarme immédiate en cas d'activation, alarme sonore par défaut.

047 – De 24 heures d'urgence non médicale

Alarme immédiate en cas d'activation, alarme sonore par défaut.

048 – De 24 heures à arroseur

Alarme immédiate en cas d'activation, alarme sonore par défaut.

049 – De 24 heures à détection d'inondation

Alarme immédiate en cas d'activation, alarme sonore par défaut.

051 – De 24 heures à verrouillage anti-sabotage

Alarme immédiate en cas d'activation, alarme sonore par défaut. Le système d'alarme ne peut pas être armé tant que le mode de programmation de l'installateur est actif.

052 – De 24 heures sans alarme

Cette zone est active à tout moment mais ne produit pas d'alarme. Les attributs de zone comme la suspension de zone ou l'option de carillon de porte modifient la fonction de cette zone. Ce type de zone peut aussi être assigné à un capteur de température si un afficheur de température intérieure/extérieure est nécessaire sans alertes de température ou alarmes.

056 – De 24 heures à détection de température haute

Ce type de zone est utilisé avec les sondes de température et est activé quand la température est supérieure à une limite programmée (définie dans les sections [804] > [828]). Alarme immédiate en cas d'activation, alarme sonore par défaut. Ce type de zone produit une alarme quand le système est armé ou désarmé.

Remarque : La limite de température permet une différence de 3°C (5-6°F) entre un état donné et son état rétabli. Par exemple, une alarme à 6 °C est rétablie à 3°C (température haute) ou 9°C (température basse), selon le type de zone sélectionné.

Le type de zone pour les sondes de température doivent être de 24 heures à détection de température haute/basse afin que la sonde fonctionne correctement.

057 – De 24 heures à détection de température basse

Ce type de zone est utilisé avec les sondes de température et est activé quand la température est inférieure à une limite programmée (définie dans les sections [804] > [828]). Alarme immédiate en cas d'activation, alarme sonore par défaut. Ce type de zone produit une alarme quand le système est armé ou désarmé.

060 – De 24 heures sans verrouillage anti-sabotage

Cette zone est toujours active et notifie un état de sabotage sans alarme sonore quand le contact est ouvert ou en sabotage/défaut.

066 – À armement par interrupteur à clé à action temporaire

Souvent utilisé avec un module à interrupteur à clé*, tourner la clé arme ou désarme alternativement le système et met sous silence les alarmes. Les sabotages et les défauts lancent uniquement leur séquence de problème respective. Le clavier ne donne aucune indication quand ce type de zone est activé.

Remarque : Avec une alarme sonore active, actionner l'interrupteur à clé, en cas de désarmement, est identique à saisir un code d'accès sur le clavier. Utiliser l'interrupteur à clé, pendant les 30 premières secondes d'une alarme d'incendie différée, est identique à appuyer sur une touche du clavier (le délai de 90 secondes démarre). L'activation d'une zone à interrupteur à clé arme ou désarme le système. L'activation de ce type de zone n'est PAS notifiée ni le code de police n'est transmis. Les zones suspendues de ce type restent suspendues quand le système est désarmé. Quand la zone est suspendue, la suspension de zone est inscrite dans la mémoire tampon d'événement et communiquée immédiatement, MAIS PAS quand le système est armé.

*Ne pas utiliser un module à interrupteur à clé pour les installations homologuées UL/ULC.

067 – À armement par interrupteur à clé à action maintenue

Souvent utilisé avec un module à interrupteur à clé, tourner la clé (état ouvert) arme le système. Revenir à la position initiale (état rétabli) désarme le système. Les sabotages et les défauts lancent uniquement leur séquence de problème respective.

Remarque : NE PAS utiliser pour les zones sans fil. L'activation de la zone ne produit pas de notification ou ne transmet pas le code de police. Les zones suspendues de ce type restent suspendues quand le système est désarmé. Quand la zone est suspendue, la suspension de zone est inscrite dans la mémoire tampon d'événement et communiquée immédiatement, MAIS PAS quand le système est armé.

Quand une alarme sonore est active, actionner l'interrupteur à clé, en cas de désarmement, est identique à saisir un code d'accès sur le clavier. Activer ce type de zone, pendant les 30 premières secondes d'une alarme d'incendie différée, est identique à appuyer sur une touche du clavier (le délai de 90 secondes démarre). Si laissé à l'état ouvert, le système ne s'arme pas tant que la zone n'est pas rétablie et déclenchée à nouveau.

068 – À désarmement par interrupteur à clé à action temporaire

Utilisé avec un module à interrupteur à clé. L'activation et le rétablissement de cette zone désarme la partition et met sous silence les alarmes. Des sabotages ou des défauts ne désarment pas la zone.

Remarque : Ne pas utiliser comme zone globale.

069 – À désarmement par interrupteur à clé à action maintenue

Utilisé avec un interrupteur à clé à action maintenue. L'activation de cette zone désarme la partition.

Des sabotages ou des défauts sur cette zone ne désarment pas la partition.

071 – Zone à carillon de porte

Ce type de zone fait sonner le carillon des claviers sur la partition en cas d'activation. Aucune alarme n'est produite. Différentes tonalités de carillon sont programmables. Désactiver le carillon de porte sur la partition désactive aussi le carillon sur cette zone.

Remarque : Ne pas utiliser comme zone globale.

072 – Pousser pour régler

L'activation de cette zone lance un délai de sortie infini en cas d'armement selon les méthodes décrites dans le tableau ci-dessous. Pour achever la séquence d'armement, cette zone doit être activée et rétablie. Une fois terminé, la temporisation de sortie est lancée.

Méthode d'armement	Délai de sortie infini	Mode d'armement
Codes d'utilisateur	O	Mode absence
Interrupteur à clé	O	Mode absence
Touche « Mode absence »	O	Mode absence
*0 Armer	O	Mode absence
*9 Armer	N	Mode à domicile
Touche « Mode à domicile »	N	Mode à domicile
Touche « Mode nuit »	N	Mode nuit
Accès distant/SMS	-	Ne pas utiliser
Armer par DLS	N	Mode absence
Armement NAA	N	Mode absence

Ne pas utiliser la fin de la temporisation de sortie avec ce type de zone. L'armement en mode absence avec cette zone suspendue empêche l'armement.

[002] Attributs de zone

Les attributs de zone sont utilisés pour personnaliser le fonctionnement des zones. Quand un type de zone (section [001]) est programmé, l'attribut de zone par défaut est assigné automatiquement.

Lors de la programmation des attributs à l'aide des claviers à DEL/ICÔNES :

- Voyant « Prêt » allumé : Programmation des attributs [1-8]
- Voyant « Prêt » et « Armé » allumé : Programmez les attributs [9-16] (appuyez sur [1] pour l'option 9, appuyez sur [6] pour l'option 14, etc.)
- Appuyez sur [9] pour basculer entre les attributs [1-8] et les attributs [9-16].

Remarque : Ces attributs écrasent les paramètres par défaut. Ne changez PAS les attributs de zone à détection d'incendie de leurs paramètres par défaut.

[001]-[128] Sélectionner une zone

Les attributs énumérés ci-dessous peuvent être activés et désactivés pour chaque zone.

01 – Sonnerie audible

Allumé : Une alarme active la sirène.

Éteint : Alarme silencieuse.

02 – Sonnerie continue

Allumé : La sortie de sirène est continue en cas d'alarme.

Éteint : La sortie de sirène est à impulsions en cas d'alarme.

03 – Carillon de porte

Allumé : Le clavier active le carillon quand la zone est ouverte et sécurisée.

Éteint : La zone n'active pas le carillon.

04 – Suspension activée

Allumé : La zone peut être suspendue manuellement.

Éteint : La zone ne peut pas être suspendue.

05 – Armer forcé

Allumé : Le système peut être armé avec la zone ouverte. La zone est temporairement suspendue et, quand elle est sécurisée, est surveillée par le système.

EN

Allumé : Lorsque les zones ouvertes annuler l'armement est activée [021] [7], le système peut commencer avec un armement ouverte, forcer zone armables, mais si la zone est encore ouvert lorsque la minuterie de délai de sortie, l'armement sera annulé.

Éteint : Le système ne peut pas être armé si la zone est ouverte.

06 – Déconnexion de zone

Allumé : Quand la zone passe en alarme pour le nombre de fois programmé dans le compteur de déconnexion de zone ([377] Variables de communication), elle est déconnectée sans autre transmission avec le central de télésurveillance. La sirène suit la déconnexion de zone si programmé.

Éteint : La déconnexion de zone est désactivée. Toutes les alarmes sont transmises.

07 – Délai de transmission

Allumé : La notification des alarmes de zone est retardée pour la durée programmée dans la section 377 (Voir "[377] Variables de communication" à la page 111). Si un code d'accès valide est saisi pendant ce temps, aucun signal d'alarme n'est communiqué.

Éteint : Quand une alarme se produit, le code de diagnostic est transmis immédiatement.

08 – Intrusion vérifiée

Allumé : Activé pour la double détection de zone/code de police. Les alarmes de zone ne sont pas communiquées tant qu'un événement vérifié d'intrusion ne se produit.

Éteint : Désactivé pour la double détection de zone/code de police.

09 – Normalement fermé (NF)

Allumé : La zone nécessite une boucle de type normalement fermé.

Éteint : La zone suit la programmation de l'option 2 de la section [013].

Voir note après l'option 11.

10 – Résistances simple d'extrémité de ligne (SEDL)

Allumé : Cette zone nécessite une résistance simple d'extrémité de ligne (5,6K).

Éteint : La zone suit la programmation de l'option 2 de la section [013].

Voir note après l'option 11.

11 – Résistance double d'extrémité de ligne (DEDL)

Allumé : La zone nécessite deux résistances d'extrémité de ligne (5,6K).

Éteint : La zone suit la programmation de l'option 2 de la section [013].

Remarque : Si plus d'une option est activée pour les options 09, 10 et 11, le numéro d'attribut le plus bas a la priorité. Si les options 09 et 10 sont toutes les deux activées, la zone suit la configuration de boucle de type normalement fermé.

12 – Réponse de boucle rapide/normale

Allumé : Suit une réponse de boucle rapide de 50 ms.

Éteint : Suit une réponse de boucle normale comme programmé dans la section « Temps de réponse de boucle de zone ».

13 - Attribut audio bidirectionnel

Allumé : Groupe est en mesure de lancer une session audio 2 voies.

Éteint : Seul le micro se allume, initiant aa Écoutez-seulement session. Le haut-parleur reste éteint.

14 – Vérification d'agression

Allumé : Une alarme des zones de ce type peut contribuer à une alarme d'agression vérifiée. Utilisez cet attribut avec les zones à demande d'aide ou panique, et à agression.

Éteint : Une alarme des zones de ce type ne contribue pas à une alarme d'agression vérifiée. Cette zone ne produit pas le lancement de la temporisation de vérification d'agression ou produit une agression vérifiée si l'alarme est détectée alors que la temporisation s'écoule.

5.3.3 Temps du système

Ce paragraphe décrit la façon de programmer les différentes temporisations applicables au système d'alarme complet.

[005] Temps du système

C'est le menu de base utilisé par les installateurs pour programmer les temporisations, y compris le système [000], les temporisations de partition [001]-[008], et l'heure légale [901]/[902]

[000] – Système

Temps de coupure de sonnerie

Les sirènes système suivent cette temporisation. Les alarmes d'incendie suivent cette temporisation si la section [014] option 8 (Option de sonnerie continue d'incendie) est désactivée. Les sabotages système suivent cette temporisation. Le temps de coupure de sonnerie est programmé en minutes. Des saisies valides sont de 001 à 255 minutes.

Les alarmes par avertisseur de clavier ne suivent pas cette temporisation.

Délai de sonnerie

La temporisation de délai de sonnerie détermine de combien de temps la sonnerie est retardée après un événement d'alarme. Des saisies valides sont de 000 à 255, la valeur 000 désactive cette fonction.

Remarque : Si l'option alarme bascule clavier buzzer [018] [5] est activée, le buzzer sera toujours activé lorsque la sirène se éteint lorsque le délai de sonnerie est active.

Temporisation de vérification d'intrusion

Si une autre zone avec l'attribut de vérification d'intrusion activé est violée pendant la durée de cette temporisation, un événement d'intrusion vérifiée est communiqué et inscrit. « Intrusion vérifiée » est affiché sur le clavier quand le système est désarmé.

La temporisation de vérification d'intrusion est programmée en minutes. Des saisies valides sont de 000 à 255 minutes.

Temporisation de vérification d'agression

Une alarme d'agression est communiquée immédiatement au central de télésurveillance et la temporisation de vérification d'agression est lancée. Un compteur programmable détermine le nombre d'événements d'agression supplémentaires qui doivent se produire avant que la temporisation ne s'écoule pour créer un événement d'agression vérifiée. Une fois que cela se produit, l'événement d'agression est inscrit et communiqué.

Remarque : Ne pas utiliser pour les installations homologuées UL/ULC. La valeur 000 désactive cette fonction.

Temps de réponse de boucle de zone

Le temps de réponse de boucle est une valeur saisie à 3 chiffres de 005 à 255 programmée par incréments de 10 ms. Le temps de réponse de boucle minimum possible est 50 ms (par exemple, programmez 005 pour 50 ms).

Réglage automatique de l'heure

Cette valeur ajoute ou soustrait des secondes à l'horloge du système à la fin de chaque jour pour corriger les imprécisions. Pour déterminer la valeur de réglage, surveillez le temps perdu ou gagné par le système d'alarme pendant un certain temps et calculez la perte ou le gain moyen.

Exemple #1 : L'heure perd en moyenne 9 secondes par jour. Programmez la centrale d'alarme pour ajuster l'heure de 51 secondes à la dernière minute de chaque jour. L'horloge de la centrale d'alarme est accélérée de 9 secondes, corrigeant ainsi le problème.

Exemple #2 : L'heure avance en moyenne de 11 secondes par jour. Programmez la centrale d'alarme pour ajuster l'heure de 71 secondes à la dernière minute de chaque jour. L'horloge de la centrale d'alarme est ralentie de 11 secondes, corrigeant ainsi le problème.

Si l'heure d'armement automatique est fixée à 23:59, toute modification de l'option de réglage de l'heure affectera directement l'heure de préalarme d'armement automatique.

[001]-[008] Temporisations de partition 1-8

Les temporisations suivantes peuvent être appliquées pour chaque partition.

Remarque : Pour les installations UL, la temporisation d'entrée plus le délai de communication ne doit pas dépasser 60 secondes.

Temporisation d'entrée 1 :

Cette valeur détermine la durée de la temporisation d'entrée pour les zones de type à temporisation 1. Des saisies valides sont de 001 à 255 secondes.

Temporisation d'entrée 2 :

Cette valeur détermine la durée de la temporisation d'entrée pour les zones de type à temporisation 2. Des saisies valides sont de 001 à 255 secondes.

Remarque : Le système suit la temporisation d'entrée qui s'active en premier.

Temporisation de sortie :

Cette valeur détermine la durée de la temporisation de sortie en cas d'armement du système. Pendant la temporisation de sortie, les voyants « Prêt » et « Armé » sont tous les deux allumés. À la fin de la temporisation de sortie, les deux voyants s'éteignent.

Délai de stabilisation :

Cette temporisation permet une suspension programmable, de brève durée de toutes les zones sur la partition au moment de l'armement. Elle permet aux détecteurs de mouvement de se rétablir quand le système est armé afin d'éviter de fausses alarmes.

La valeur typique pour cette temporisation est de 5 secondes mais elle peut être augmentée si de fausses alarmes persistent. Programmez la valeur 000 pour aucun délai de stabilisation.

La durée du délai de stabilisation est programmée en secondes. Des saisies valides sont de 000 à 010 secondes.

[900] – Masque de partition Délai de sonnerie

Cette option active ou désactive la fonction de délai de sonnerie pour les partitions individuelles. Quand l'option est activée, le délai de sonnerie est appliqué à la partition sélectionnée sous des conditions d'alarme. Quand l'option est désactivée, le délai de sonnerie n'est pas appliqué. La valeur par défaut est (O) : activé.

[901]/[902] – Début/Fin d'heure légale

Début d'heure légale [001] et fin d'heure légale [002] :

Réglez la date et l'heure de début et fin d'heure légale.

Mois

Des saisies valides sont de 001 à 012 (de janvier à décembre).

Semaine

Des saisies valides sont de 000 à 005

Entrez « 000 » pour programmer une date donnée (1-31) dans le champ « jour ». Entrez 001-005 pour programmer la semaine donnée du mois. 005 est la dernière semaine du mois.

Jour

1-31 (si 000 est programmé dans le champ « semaine »). 0-6 (de samedi à dimanche) si 001-005 est programmé dans le champ « semaine ».

Heure

Des saisies valides sont de 0 à 23 heures. C'est l'heure du jour à laquelle l'horloge est avancée ou retardée.

Incrément

Des saisies valides sont 1 ou 2 heures. C'est le nombre d'heures pour avancer ou retarder l'horloge.

5.3.4 Codes d'accès

Ce paragraphe permet à l'installateur de programmer le code de l'installateur, le code maître et le code de maintenance. Pour les informations sur les autres codes d'accès, voir "[*][5] Programmer les codes d'accès" à la page 48.

[006] Codes d'accès définis par l'installateur

C'est le menu de base qui permet à l'installateur de programmer le code de l'installateur [001], le code maître [002] et le code de maintenance [003]. Voir ci-dessous pour les détails.

[001] – Code de l'installateur

Ce code est utilisé par l'installateur pour accéder à la programmation de l'installateur [*][8]. Les utilisateurs avec ce code d'accès ont accès à tous les niveaux de programmation du système.

EN

Remarque : Pour les installations agréées EN50131-1, le code de l'installateur ne peut pas modifier le code maître ou tout autre code de niveau 3.

[002] – Code maître

Ce code est utilisé par l'utilisateur maître, une personne désignée pour réaliser des tâches fonctionnelles au-delà de celles d'un utilisateur standard. Le code maître offre un accès aux fonctions des menus [*][5] et [*][6].

[003] – Code de maintenance

Ce code est habituellement assigné temporairement à un agent de maintenance qui doit désactiver l'alarme pour entrer dans les locaux. Le code de maintenance peut armer et désarmer le système, mais ne permet pas l'accès à toute autre fonction.

5.3.5 Configuration PGM

Ce paragraphe décrit comment définir et configurer les sorties programmables.

Les sorties PGM sont utilisées pour envoyer habituellement un courant électrique à des dispositifs externes comme des voyants et des sirènes quand un événement d'alarme se produit. La centrale d'alarme fournit jusqu'à trois sorties PGM à 50 mA et une sortie PGM à 300 mA. Des sorties PGM peuvent être ajoutées à l'aide de l'extenseur de 8 sorties (HSM2208) en option et l'extenseur de 4 sorties à courant fort (HSM2204).

La programmation d'une sortie s'effectue en 4 étapes :

1. Programmer la sortie PGM.
2. Assigner la sortie PGM à une partition.
3. Assigner un attribut de sortie.
4. Assigner une option de sortie.

Reportez-vous Voir "[011] Options de configuration PGM" à la page 87 pour l'assignation de l'emplacement d'une sortie PGM.

[007] Programmation PGM

C'est le menu de base utilisé par l'installateur pour assigner des sorties PGM à la sonnerie principale et à une partition.

[000] Assignation de la partition de sonnerie principale

Cette section de programmation est utilisée pour définir quelles partitions activent la sonnerie principale quand elles sont en alarme. Toutes les partitions sont sélectionnées par défaut.

[001]-[164] Assignation de partition PGM

Cette option permet à l'installateur d'assigner chaque sortie PGM à une partition. Pour assigner une sortie PGM à une partition, sélectionnez d'abord la sortie PGM (PGM 1-164), puis sélectionner la partition (1-8).

Remarque : Ce champ est uniquement pris en charge par les type PGM qui ont plusieurs capacités de partitions (par exemple, sorties de commande, armement en mode absence). Il n'affecte pas les sorties du système (par exemple, impulsion de déclenchement par prise de terre).

[008] Programmation de temporisation PGM**[000] Minutes/secondes PGM**

Cette option définit si la temporisation est en minutes ou en secondes.

[001]-[164] Temporisation PGM

Cette temporisation définit la durée (en secondes ou minutes) d'activation des sorties PGM 1-164 si elles sont programmées pour suivre la temporisation PGM.

Sélectionnez les options 001-164 pour les sorties PGM 1-164.

Cette option n'affecte pas les sorties programmées comme « Réinitialisation de détecteur ».

5.3.6 Types PGM

Les types de sortie décrits dans cette section peuvent être assignés à la centrale d'alarme et aux sorties PGM de module d'extenseur de sorties.

[009] Types PGM

Chaque centrale d'alarme prend en charge 2 ou 4 sorties PGM qui peuvent être ajoutées à l'aide des modules d'extenseur de sorties HSM2208. Les attributs PGM sont définis dans la section "[010] Attributs PGM" à la page 80.

[001]-[164] Sélectionner une sortie PGM

100 – PGM sans effet

Cette option désactive la sortie PGM

101 – Suiveur de sonnerie d'incendie et d'intrusion

Cette sortie PGM suit :

- Les préalarmes d'incendie
- Le signal incendie à trois temps (si activé)
- Toutes les alarmes d'incendie et d'intrusion sonores par partition
- Le temps de coupure de sonnerie
- L'état des coups de sonnerie
- Défaut de sortie sonore

Cette sortie s'active quand la sortie d'alarme est active et se désactive quand la sortie d'alarme est mise sous silence. Le motif de sirène correspond à la cadence programmée pour la zone qui passe en alarme. La priorité des cadences est comme suit :

- cadence d'alarme d'incendie
- cadence d'alarme de gaz CO
- autres cadences d'alarme

Cette sortie ne suit PAS les coups de sonnerie de n'importe quel type. La sirène principale s'active toujours pour toutes les alarmes.

102 – Incendie et intrusion de type différé

Ce type de sortie fonctionne de la même façon que le suiveur de sonnerie d'incendie et d'intrusion (type PGM 01), mais ne s'active pas tant que le retard à la transmission ne se soit écoulé.

Quand une zone avec un retard à la transmission est déclenchée, la sonnerie, les sorties PGM régulières d'incendie et intrusion s'activent. À la fin du retard à la transmission, la sortie différée d'incendie et d'intrusion s'active.

Cette sortie PGM est habituellement utilisée pour commander les sirènes de porte. Si une fausse alarme se produit, l'utilisateur a le temps de désarmer le système avant que la sirène externe s'active.

Remarque : Si une alarme de zone se produit mais ne suit pas le retard à la transmission, cette sortie PGM s'active immédiatement, même si le retard à la transmission est actif pour une alarme d'une autre zone.

Cette sortie s'active pour le défaut de sortie sonore et n'entrave pas le fonctionnement de toute autre sortie programmable.

103 – Réinitialisation de détecteur [*][7][2]

Cette sortie est normalement active et se désactive pendant 5 secondes quand une commande de réinitialisation de détection d'incendie [*][7][2] est saisie ou quand une alarme auto-vérifiée est détectée. Cette option est utilisée pour réinitialiser l'alimentation du verrouillage des détecteurs de fumée. L'avertisseur du clavier ne sonne pas pour 5 secondes. Consultez "Câblage de détecteur de fumée" à la page 23. pour des instructions sur le câblage des détecteurs de fumée.

104 – Détecteur de fumée à 2 fils

Quand ce type PGM est programmé, les fonctions PGM intégrées fonctionnent comme une entrée plutôt qu'une sortie. Les détecteurs de fumée à 2 fils peuvent être connectés à cette entrée, ce qui signifie qu'une entrée de zone n'a pas besoin d'être utilisée.

Ce type PGM est aussi supervisé et un problème se produit si une résistance de 2,2 k Ω n'est pas présente entre les bornes PGM et Aux+.

L'entrée de détecteur de fumée à 2 fils crée une alarme à effet instantané et de verrouillage.

109 – Impulsion de courtoisie

Les impulsions de courtoisie permettent d'activer une sortie pendant la durée de la temporisation d'entrée et de sortie, plus 2 minutes. Cette option est utilisée généralement pour activer un éclairage de courtoisie près de la porte de sortie pendant la durée de la temporisation d'entrée/sortie.

111 – Suiveur de l'avertisseur de clavier

La sortie PGM s'active avec l'avertisseur du clavier en cas de déclenchement par les événements suivants. La sortie PGM reste active toute la durée de l'activation de l'avertisseur du clavier.

- Alarme de zone de 24 heures à supervision par avertisseur
- Préalarme « Armement sans activité »
- Temporisation d'entrée
- Défaut de sortie sonore
- Temporisation de sortie sonore
- Carillon de porte

Ce type PGM ne s'active pas lors de l'appui de touches locales ou l'émission de bips de problème.

114 – Prêt à armer

Cette sortie PGM s'active quand le système est prêt à s'armer (toutes les zones armées sans forcer sur le système sont rétablies). La sortie PGM se désactive quand un code d'accès est entré pour armer le système et la temporisation de sortie est lancée. Cette sortie PGM fonctionne comme décrit lors du mode de test de marche (si toutes les zones sont rétablies).

115 – État système armé

Cette sortie s'active quand toutes les partitions sélectionnées sont armées (fin de la temporisation de sortie) soit en mode à domicile, soit en mode absence. La sortie se désactive quand le système est désarmé.

116 – État « Armé » en mode absence

Cette sortie PGM s'active au début de la temporisation de sortie quand le système est armé avec des zones en mode à domicile/absence activée. Si le système est armé avec des zones en mode à domicile/absence toujours active, alors la sortie en mode absence est active.

117 – État « Armé » en mode à domicile

Cette sortie PGM s'active quand le système est armé avec des zones suspendues en mode à domicile/absence.

120 – État « Armé » en mode absence sans suspension de zone

Quand elle est assignée à une seule partition, cette sortie PGM s'active quand le système est armé avec des zones en mode à domicile/absence actives, et aucune zone n'est suspendue.

Si elle est assignée à plusieurs partitions, toutes les partitions doivent être armées en mode absence avec aucune zone suspendue avant que la sortie PGM s'active. Si une zone armée avec force est violée au moment de l'armement, la sortie PGM ne s'active pas. Quand la zone est rétablie, la sortie PGM s'active.

121-124 – Sorties de commande 1-4

Les sorties de commande 1 à 4 sont activées par l'utilisateur en entrant [*][7][1-4] sur tout clavier. Quand une sortie de commande est activée, trois bips de confirmation sont émis.

Les sorties PGM de ce type peuvent être programmées pour suivre une planification prédéfinie (programmée dans les sections "[601]-[604] Étiquettes de planification" à la page 65). Même si la sortie suit une planification, elle peut être activée ou désactivée manuellement ou suivre la planification par l'intermédiaire de la commande [*][7].

Pour sélectionner une planification à suivre pour ces sorties PGM, Voir "Types PGM" à la page 75.

129 – Mémoire d'alarme d'état de partition

Cette fonction est prévue pour être utilisée avec un interrupteur à clé, avec un témoin lumineux actionné par cette sortie PGM pour indiquer l'état du système. La sortie s'active (en continu) en début de la temporisation de sortie quand la partition est armée. Si une alarme se produit sur la partition armée, la sortie suit une cadence pour le reste du temps d'armement. Si une alarme se produit sur une partition désarmée (zone de 24 heures), la sortie suit une cadence tant que l'alarme n'est pas confirmée.

Cette sortie ne s'activera pas pendant un test de marche ou pour les touches FMP, une agression ou une alarme de l'entrée PGM2 sonore/silencieuse.

132 – Sortie agression

Quand une zone à agression (Type [42]) est en alarme, cette sortie s'active tant que la partition n'est pas armée (code d'accès, interrupteur à clé, [*][0], etc.) ou désarmée. Un sabotage ou un défaut sur une zone de type à agression n'active pas cette sortie. Cette sortie ne s'active pas en mode de test de marche. Si une alarme globale d'agression se produit, chaque partition avec des zones à agression assignées doit être armée ou désarmée avant que la sortie agression se désactive. Si des alarmes d'agression se produisent sur plusieurs partitions, un code d'accès doit être saisi au niveau de chaque partition avant que la sortie se désactive.

Remarque : Ne pas utiliser pour les installations homologuées UL/ULC.

134 – Entrée silencieuse de 24 heures (PGM 2)

Avec cette entrée le clavier ne signale pas une alarme, la sirène reste silencieuse et le signal est envoyé au central de télésurveillance. Cette entrée ne suit pas la déconnexion de zone. Une résistance EDL de 2,2 kΩ est nécessaire pour cette entrée (vers Aux+). Si un court-circuit ou un circuit ouvert se produit, une alarme est déclenchée.

UL

Remarque : Ne pas utiliser pour les installations UL.

135 – Entrée sonore de 24 heures (PGM 2)

Les claviers ACL indiquent que le système est en alarme, la sirène sonne pour toute la durée du temps de coupure de sonnerie et le signal est envoyé au central de télésurveillance. Cette entrée ne suit pas la déconnexion de zone. Une résistance EDL de 2,2 kΩ est nécessaire pour cette entrée (vers Aux+). Si un court-circuit ou un circuit ouvert se produit, une alarme est déclenchée pour toutes les partitions et les sirènes. L'assignation de la partition PGM n'affecte pas ce type PGM.

146 – Alarme et SLT

Cette sortie s'active quand une coupure de la ligne téléphonique est présente ET une alarme se produit. La sortie reste active tant qu'un code d'accès n'est pas saisi pour le désarmement ou le problème SLT n'est pas rétabli. La sortie s'active pour toutes les alarmes sonores et silencieuses (sauf utilisation sous la contrainte) si un problème SLT est présent. Si une alarme active cette sortie à l'état désarmé, elle se désactivera quand le système est armé ou la ligne téléphonique est rétablie. Ce type de sortie s'active aussi si des alarmes sont en mémoire (non seulement pour les alarmes actuellement actives) quand un défaut SLT se produit. Les alarmes en mémoire doivent avoir dépassées le temps de coupure de sonnerie.

147 – Déconnexion

Cette sortie PGM s'active pendant deux secondes après que le système d'alarme reçoit un signal de déconnexion du central de télésurveillance.

148 – Déclenchement par prise de terre

La sortie s'active pendant deux secondes avant que le système d'alarme tente la numérotation afin d'obtenir la tonalité de numérotation sur un équipement téléphonique à départ à la terre. Deux secondes de pause doivent être insérées au début du numéro de téléphone lors de l'utilisation de cette option.

149 – Communicateur alternatif

Cette sortie peut être utilisée pour déclencher une troisième entrées de communication dans le but de déclencher des communications d'alarme à une station de surveillance. Cette sortie peut être programmée pour s'activer quand les événements suivants (alarmes) se produisent sur le système :

- Incendie (Touche Incendie, zones à détection d'incendie)
- Panique ou demande d'aide (Touche panique et zones de demande d'aide)
- Intrusion (Zones à temporisation, à effet instantané, intérieures, en mode à domicile/absence et à détection intrusion de 24 heures)
- Événements d'ouverture/fermeture
- Zone à suspension automatique. (Veuillez voir 08 – Suspension automatique de zone pour les détails.)
- Urgence médicale (Touche d'urgence médicale, zones d'urgence médicale et urgence non médicale)
- Intrusion Vérifiée
- Ouverture après une alarme
- Alarme d'urgence non médicale
- Alarme d'utilisation sous la contrainte
- Agression vérifiée

À l'état armé, cette sortie se désactive quand le système est désarmé. Si une alarme active cette sortie à l'état désarmé, la sortie se désactive si un code d'accès valide est entré pendant le temps de coupure de sonnerie ou si le système est armé après que le temps de coupure de sonnerie soit expiré.

Cette sortie s'active uniquement pour les alarmes sonores et silencieuses ou pour les urgences médicales. Elle ne s'activera pas pendant la préalarme ou les temporisations.

Remarque : Les attributs PGM pour cette option, programmés dans la section [010], se distinguent de la sélection standard des attributs normalement programmés.

Remarque : Lorsque cette PGM est configuré pour fournir Ouverture / Fermeture état, le PGM doit être programmé comme une sortie chronométrée, pas de verrouillage.

155 – Problème du système

Cette sortie peut être programmée pour s'activer quand les problèmes suivants sont présents :

- Service nécessaire
- Perte de l'horloge
- Problème d'alimentation continue
- Tension de bus
- Problème d'alimentation secteur
- Défaut de dispositif
- Niveau faible de batterie de dispositif
- Sabotage de dispositif
- Négligence RF
- Supervision de module
- Sabotage de module
- Communications
- Réseau absent

La sortie se désactive quand tous les problèmes sélectionnés sont effacés.

156 – Événement de système verrouillé (Impulsion d'activation)

Cette sortie peut être utilisée pour avertir les propriétaires de l'habitation, avant qu'ils n'entrent dans les locaux, qu'une alarme s'est produite. Cette sortie peut être programmée pour s'activer quand l'une des alarmes suivantes se produit sur le système :

- Intrusion (Zones à temporisation, à effet instantané, intérieures, en mode à domicile/absence et à détection intrusion de 24 heures)
- Incendie (Touche Incendie, zones à détection d'incendie)
- Panique ou demande d'aide (Touche panique et zones de demande d'aide)
- Urgence médicale (Touche d'urgence médicale, zones d'urgence médicale et urgence non médicale)
- Supervision (Zones à supervision, détection de gel et d'inondation)
- Priorité (Zones à détection de gaz, thermique, à arroseur et à verrouillage de 24 heures)
- Agression (Zones à agression)
- La sortie suit la temporisation à impulsions (section "[008] Programmation de temporisation PGM" à la page 74).
- Utilisateur sous contrainte
- Urgence
- CO-Alarm
- Brandüberwachung
- Problème de détection d'incendie

Cette sortie ne s'active pas pendant la préalarme ou les temporisations.

Dans l'état armé, la sortie se désactive uniquement une fois le système désarmé.

Si une alarme active cette sortie dans l'état désarmé, la sortie se désactive quand un utilisateur saisit un code d'accès valide pendant le temps de coupure de sonnerie. La sortie se désactive aussi si quelqu'un arme le système après l'expiration du temps de coupure de sonnerie.

Si elle est assignée à une seule partition, la sortie s'active quand un événement d'alarme permis se produit sur la partition assignée. Si elle est assignée à plusieurs partitions, la sortie s'active quand une alarme se produit sur une partition quelconque et, si configuré pour se verrouiller, se désactive quand une partition quelconque est désarmée. (ou une procédure de désarmement valide est utilisée).

157 – Sabotage Système

Cette sortie se désactive quand tout état de sabotage est présent et se désactive quand tous les états de sabotage sont effacés (si défini pour un fonctionnement continu). Si défini pour un fonctionnement à impulsions, la sortie se désactive quand la temporisation de sortie PGM expire. Ces sabotages incluent les sabotages de zone (DEDL), les sabotages de boîtier, le problème SLT, le brouillage RF et tous les sabotages de dispositif et de zone.

Remarque : This PGM does not activate for alternate communicator fault.

161 – Problème d'alimentation continue

Cette sortie s'active quand une des conditions suivantes de niveau faible de batterie est détectée :

- Niveau faible ou absence de batterie de la centrale d'alarme
- Niveau faible ou absence de batterie de module
- Niveau faible de batterie de zone sans fil
- Niveau faible de batterie de clavier sans fil
- Niveau faible de batterie de sirène sans fil
- Niveau faible de batterie de clé sans fil

La sortie peut être configurée pour suivre l'état du ou des problèmes de niveau faible de batterie ou peut s'activer pour un temps donné et se rétablir automatiquement.

165 – Balise de proximité utilisée

Cette sortie s'active quand une balise de proximité sélectionnée est présentée.

Assignez cette sortie à un utilisateur en entrant un numéro d'utilisateur de 001 à 095. Pour activer cet attribut pour toutes les balises de proximité, entrez 000 dans l'attribut PGM [011]. Voir "Configuration PGM" à la page 74.

175 – Sortie d'état de sonnerie et d'accès à la programmation

Cette sortie PGM s'active quand la sirène, le mode programmation de l'installateur ou une liaison DLS/SA sont actifs. Elle se désactive après le temps de coupure de sonnerie, quand la programmation de l'installateur est quittée ou quand la liaison DLS/SA est déconnectée.

176 – Opération à distance

Cette sortie est activée et désactivée à distance sur commande du logiciel DLS.

Remarque : Ne pas utiliser pour les installations homologuées UL/ULC.

184 – Ouverture après alarme

Cette sortie s'active quand le système a été désarmé après une alarme. Elle se désactive quand un code d'utilisateur valide est entré ou quand la temporisation de sortie PGM expire.

200 – Suiveur de zone - PGM par zone

Cette option permet à la sortie PGM de s'activer quand la zone assignée est ouverte et de désactiver quand la zone est rétablie ou, si programmé, quand un code d'accès valide est entré. Cette sortie PGM suit l'état de la zone assignée, quelle que soit la partition, la zone ou la sortie PGM qui lui est assignée.

Pour programmer quelle zone la sortie PGM suivra, voir "[011] Options de configuration PGM" à la page 87.

201-216 – Suiveur de zone (Zones 1-128)

Ce type de sortie est assigné à un groupe de zones et est normalement activé, mais se désactive quand une zone est déclenchée. Les zones sont assignées à cette sortie dans les groupes suivants :

201 –	Zones 1-8	209 –	Zones 65-72
202 –	Zones 9-16	210 –	Zones 73-80
203 –	Zones 17-24	211 –	Zones 81-88
204 –	Zones 25-32	212 –	Zones 89-96
205 –	Zones 33-40	213 –	Zones 97-104
206 –	Zones 41-48	214 –	Zones 105-112
207 –	Zones 49-56	215 –	Zones 113-120
208 –	Zones 57-64	216 –	Zones 121-128

Si plusieurs zones sont activées, toute zone active dans ce groupe déclenche la sortie. La sortie PGM ne se réactive pas tant que toutes les zones ne soient rétablies.

5.3.7 [010] Attributs PGM

Les options suivantes sont utilisées pour programmer les caractéristiques de fonctionnement des sorties PGM et de la sonnerie principale.

[000] Masque de sonnerie principal

Cette section de programmation est utilisée pour configurer le type d'alarme sonore qui déclenche la sortie de sonnerie principale sur la centrale d'alarme. Toutes les options sont sélectionnées par défaut.

Alarme Incendie

Allumé : Une alarme d'incendie (touche [F], zones à détection d'incendie) active la sirène principale.

Éteint : Une alarme d'incendie n'active pas la sirène principale.

Alarme de gaz CO

Allumé : Une alarme de gaz CO active la sirène principale.

Éteint : Une alarme de gaz CO n'active pas la sirène principale.

Alarme Intrusion

Allumé : Une alarme intrusion (zone à détection d'intrusion de 24 heures, à temporisation, intérieure, en mode à domicile/absence, jour) active la sirène principale.

Éteint : Une alarme d'intrusion n'active pas la sirène principale.

Alarme d'inondation de 24 heures

Allumé : La sonnerie principale s'active dans les événements d'alarme d'inondation de 24 heures.

Éteint : La sonnerie principale ne s'active pas dans les événements d'alarme d'inondation de 24 heures.

Coups de sonnerie

Allumé : Les coups de sonnerie activent la sirène principale. Les coups de sonnerie doivent être activés pour utiliser les options suivantes :

- Coup de sonnerie en armement (simple)
- Coup de sonnerie en désarmement (double)
- Durée de sonnerie en armement automatique (simple toutes les secondes)
- Coup de sonnerie en sortie (simple toutes les secondes)
- Coup de sonnerie en entrée (simple toutes les secondes)
- Coup de sonnerie en cas de problème (simple toutes les 10 secondes)

Éteint : Les coups de sonnerie n'activent pas la sirène principale.

[001]-[164] Attributs PGM 1-28

Les attributs PGM suivants peuvent être assignés à une sortie PGM. Chaque attribut possède diverses options de bascule, selon le type PGM sélectionné (section [009]).

101 – Incendie et intrusion

01 – Sortie réelle/inversée

Allumé : désactivé en fonctionnement normal. Activé en cas de déclenchement.

Éteint : activé en fonctionnement normal. Désactivé en cas de déclenchement.

102 – Incendie et intrusion différée

01 – Sortie réelle/inversée

Allumé : désactivé en fonctionnement normal. Activé en cas de déclenchement.

Éteint : activé en fonctionnement normal. Désactivé en cas de déclenchement.

103 – Réinitialisation de détecteur [*][7][2]

01 – Sortie réelle/inversée

Allumé : désactivé en fonctionnement normal. Activé en cas de déclenchement.

Éteint : activé en fonctionnement normal. Désactivé en cas de déclenchement.

03 – Code d'accès nécessaire/aucun code nécessaire

Allumé – code d'accès nécessaire pour l'activation

Éteint – aucun code d'accès nécessaire pour l'activation

109 – Impulsion de courtoisie

01 – Sortie réelle/inversée

Allumé : désactivé en fonctionnement normal. Activé en cas de déclenchement.

Éteint : activé en fonctionnement normal. Désactivé en cas de déclenchement.

111 – Suiveur de l'avertisseur de clavier

01 – Sortie réelle/inversée

Allumé : désactivé en fonctionnement normal, activé en cas de déclenchement.

Éteint : activé en fonctionnement normal, désactivé en cas de déclenchement.

02 – Sortie temporisée/sortie verrouillée

Allumé : la sortie reste active tant qu'un code d'accès n'est pas saisi ou que certains critères n'ont pas été réunis, selon le type PGM.

Éteint : la sortie reste active tant que la temporisation de sortie PGM n'a pas expirée.

09 – Temporisation d'entrée

Allumé : s'active en temporisation d'entrée.

Éteint : ne s'active pas en temporisation d'entrée.

10 – Temporisation de sortie

Allumé : s'active en temporisation de sortie.

Éteint : ne s'active pas en temporisation de sortie.

11 – Carillon de porte

Allumé : s'active quand le carillon est activé.

Éteint : ne s'active pas quand le carillon est activé.

12 – Zone à avertisseur de clavier

Allumé : s'active quand l'avertisseur de clavier passe en alarme.

Éteint : ne s'active pas quand l'avertisseur de clavier passe en alarme.

13 – Défaut de sortie sonore

Allumé : s'active quand une préalarme de défaut de sortie sonore est lancée.

Éteint : ne s'active pas quand une préalarme de défaut de sortie sonore est lancée.

14 – Préalarme d'armement automatique

Allumé : s'active quand la préalarme d'armement automatique est lancée.

Éteint : ne s'active pas quand la préalarme d'armement automatique est lancée.

114 – Prêt à armer

01 – Sortie réelle/inversée

Allumé : désactivé en fonctionnement normal. Activé en cas de déclenchement.

Éteint : activé en fonctionnement normal. Désactivé en cas de déclenchement.

115 – État « Armé »

01 – Sortie réelle/inversée

Allumé : désactivé en fonctionnement normal. Activé en cas de déclenchement.

Éteint : activé en fonctionnement normal. Désactivé en cas de déclenchement.

116 – Armé en mode absence

01 – Sortie réelle/inversée

Allumé : désactivé en fonctionnement normal. Activé en cas de déclenchement.

Éteint : activé en fonctionnement normal. Désactivé en cas de déclenchement.

117 – Armé en mode à domicile

01 – Sortie réelle/inversée

Allumé : désactivé en fonctionnement normal. Activé en cas de déclenchement.

Éteint : activé en fonctionnement normal. Désactivé en cas de déclenchement.

120 – État « Armé » en mode absence sans suspension de zone

01 – Sortie réelle/inversée

Allumé : désactivé en fonctionnement normal, activé en cas de déclenchement.

Éteint : activé en fonctionnement normal, désactivé en cas de déclenchement.

121-124 – Sortie de commande 1-4

01 – Sortie réelle/inversée

Allumé : désactivé en fonctionnement normal, activé en cas de déclenchement.

Éteint : activé en fonctionnement normal, désactivé en cas de déclenchement.

02 – Sortie temporisée/sortie verrouillée

Allumé : la sortie reste active tant qu'un code d'accès n'est pas saisi ou que certains critères n'ont pas été réunis, selon le type PGM.

Éteint : la sortie reste active tant que la temporisation de sortie PGM n'a pas expirée.

03 – Code d'accès nécessaire/aucun code nécessaire

Allumé – Code d'accès nécessaire pour l'activation

Éteint – Aucun code d'accès nécessaire pour l'activation

129 – Mémoire d'alarme d'état de partition

01 – Sortie réelle/inversée

Allumé : désactivé en fonctionnement normal. Activé en cas de déclenchement.

Éteint : activé en fonctionnement normal. Désactivé en cas de déclenchement.

132 – Sortie agression

01 – Sortie réelle/inversée

Allumé : désactivé en fonctionnement normal. Activé en cas de déclenchement.

Éteint : activé en fonctionnement normal. Désactivé en cas de déclenchement.

146 – Alarme SLT

01 – Sortie réelle/inversée

Allumé : désactivé en fonctionnement normal. Activé en cas de déclenchement.

Éteint : activé en fonctionnement normal. Désactivé en cas de déclenchement.

147 – Sortie de déconnexion

01 – Sortie réelle/inversée

Allumé : désactivé en fonctionnement normal. Activé en cas de déclenchement.

Éteint : activé en fonctionnement normal. Désactivé en cas de déclenchement.

148 – Déclenchement par prise de terre

01 – Sortie réelle/inversée

Allumé : désactivé en fonctionnement normal. Activé en cas de déclenchement.

Éteint : activé en fonctionnement normal. Désactivé en cas de déclenchement.

149 – Communicateur alternatif

01 – Sortie réelle/inversée

Allumé : désactivé en fonctionnement normal, activé en cas de déclenchement.

Éteint : activé en fonctionnement normal, désactivé en cas de déclenchement.

02 – Sortie temporisée/sortie verrouillée

Allumé : la sortie reste active tant qu'un code d'accès n'est pas saisi ou que certains critères n'ont pas été réunis, selon le type PGM.

Éteint : la sortie reste active tant que la temporisation de sortie PGM n'a pas expirée.

04 – Alarme incendie

Allumé : s'active avec une alarme d'incendie, par touche [F], zones à détection d'incendie, à détecteur de fumée à 2 fils.

Éteint : ne s'active pas avec une alarme d'incendie.

05 – Alarme Panique

Allumé : s'active avec une alarme panique ou demande d'aide, par touche [P], zones à demande d'aide ou panique.

Éteint : ne s'active pas avec une alarme de demande d'aide ou panique.

06 – Alarme Intrusion

Allumé : s'active avec une alarme d'intrusion.

Éteint : ne s'active pas avec une alarme d'intrusion.

07 – Ouverture/Fermeture

Allumé : s'active à l'ouverture ou à la fermeture.

Éteint : ne s'active pas à l'ouverture ou à la fermeture.

08 – Suspension automatique de zone

Allumé : s'active quand une zone est suspendue automatiquement.

Éteint : ne s'active pas quand une zone est suspendue automatiquement.

09 – Alarme Médicale

Allumé : s'active avec une alarme médicale, par touche [+], zones à urgence médicale.

Éteint : ne s'active pas avec une alarme médicale.

10 – Intrusion Vérifiée

Allumé : s'active avec une alarme d'intrusion vérifiée (ou code de police).

Éteint : ne s'active pas avec une alarme d'intrusion vérifiée.

11 – Ouverture après alarme

Allumé : s'active quand le système est désarmé avec une alarme en mémoire.

Éteint : ne s'active pas quand le système est désarmé avec une alarme en mémoire.

12 – Alarme d'urgence non médicale

Allumé : s'active avec une alarme d'urgence non médicale de zone.

Éteint : ne s'active pas avec une alarme d'urgence non médicale de zone.

13 – Alarme d'utilisation sous la contrainte

Allumé : s'active avec une alarme d'utilisation sous la contrainte.

Éteint : ne s'active pas avec une alarme d'utilisation sous la contrainte.

14 – Agression vérifiée

Allumé : s'active quand un événement d'agression vérifiée est détecté.

Éteint : ne s'active pas quand un événement d'agression vérifiée est détecté.

155 – Problème du système

01 – Sortie réelle/inversée

Allumé : désactivé en fonctionnement normal, activé en cas de déclenchement.

Éteint : activé en fonctionnement normal, désactivé en cas de déclenchement.

02 – Sortie temporisée/sortie verrouillée

Allumé : la sortie reste active tant qu'un code d'accès n'est pas saisi ou que certains critères n'ont pas été réunis, selon le type PGM.

Éteint : la sortie reste active tant que la temporisation de sortie PGM n'a pas expirée.

04 – Service nécessaire

Allumé : s'active en cas de problème « Service nécessaire ».

Éteint : ne s'active pas en cas de problème « Service nécessaire ».

05 – Perte de synchronisation horloge

Allumé : s'active en cas de problème de perte de synchronisation d'horloge.

Éteint : ne s'active pas en cas de problème de perte de synchronisation d'horloge.

06 – Problème d'alimentation continue

Allumé : s'active si un problème d'absence ou de niveau faible de batterie est détecté sur la centrale ou sur un module HSM2204/2300 1-4.

Éteint : ne s'active pas en cas de problème d'alimentation continue.

07 – Tension de bus

Allumé : s'active quand un module du système a mesurée une tension auxiliaire faible.

Éteint : ne s'active pas pour un problème de tension faible de module.

08 – Problèmes d'alimentation secteur

Allumé : s'active quand tout dispositif du système détecte une panne d'alimentation secteur.

Éteint : ne s'active pas en cas de problème de panne d'alimentation secteur.

09 – Défaut de dispositif

Allumé : s'active si l'un des défauts de dispositif suivants est présent :

- Défaut de zones 001 – 128
- Défaut de claviers 01 – 16
- Défaut de sirènes 01 – 16
- Défaut de répéteurs 01 – 08
- Problème de détection d'incendie
- Problème de détection gaz CO
- Problème de détection gaz
- Problème de détection thermique
- Problème de détection gel
- Problème de sonde déconnectée

Éteint : ne s'active pas si un défaut de dispositif est présent.

10 – Niveau faible de batterie de dispositif

Allumé : s'active si un état de niveau faible de batterie est présent sur l'un des dispositifs suivants :

- zone 001 – 128
- clavier 01 – 16
- sirène 01 – 16
- répéteur 01 – 08
- utilisateur 01 – 32 (clés sans fil)

Éteint : ne s'active pas si un état de niveau faible de batterie sur un dispositif est présent.

11 – Sabotage de dispositif

Allumé : s'active si un état de sabotage est présent sur l'un des dispositifs suivants :

- zone 001 – 128
- clavier 01 – 16
- sirène 01 – 16
- répéteur 01 – 08

Éteint – ne s'active pas si un sabotage de dispositif est présent.

12 – Négligence RF

Allumé : s'active si un problème de négligence RF est détecté sur l'un des dispositifs suivants :

- zone 001 – 128
- clavier 01 – 16
- sirène 01 – 16
- répéteur 01 – 08

Éteint – ne s'active pas si un état de négligence RF est présent.

13 – Supervision de module

Allumé – s'active si un problème de supervision est détecté sur l'un des modules suivants :

- HSM2HOST
- clavier 01 – 16
- Extenseur de zone 01 – 15
- HSM2204 1 – 4

- HSM2300 1 – 4
- HSM2208 01 – 16

Éteint – ne s'active pas si un problème de supervision de module est détecté.

14 – Sabotage de module

Allumé – s'active si un état de sabotage est présent sur l'un des modules suivants :

- HSM2HOST
- Clavier 01 – 16
- Extenseur de zone 01 – 15
- HSM2204 1 – 4
- HSM2300 1 – 4
- Problèmes de sabotage sur HSM2208 01 – 16

Éteint – ne s'active pas si un sabotage de module est présent.

15 – Communications

Allumé – s'active si un des états de communication suivants est présent :

- Problème SLT
- EDC sur récepteur 1 – 4
- Problème verrouillage de SIM
- Problème de réseau cellulaire
- Problème de réseau Ethernet
- Absence de récepteur 1 – 4
- Problème de supervision sur récepteur 1 – 4
- Problème de configuration SMS
- Alt comm. Fault.

Éteint – ne s'active pas si un problème de communication est présent.

16 – Réseau absent

Allumé – s'active si l'état de réseau absent est présent sur l'un des dispositifs suivants :

- Zone 001 – 128
- Clavier 01 – 16
- Sirène 01 – 16
- Répétiteur 01 – 08
- Problèmes de réseau absent pour utilisateurs 01 – 95 (clés sans fil)

Éteint – ne s'active pas si un problème de réseau absent est présent.

156 – Événement Système verrouillé

01 – Sortie réelle/inversée

Allumé : désactivé en fonctionnement normal. Activé en cas de déclenchement.

Éteint : activé en fonctionnement normal. Désactivé en cas de déclenchement.

02 – Sortie temporisée/sortie verrouillée

Allumé : la sortie reste active tant qu'un code d'accès n'est pas saisi ou que certains critères n'ont pas été réunis, selon le type PGM.

Éteint : la sortie reste active tant que la temporisation de sortie PGM n'a pas expirée.

04 – Alarme incendie

Allumé : s'active avec une alarme d'incendie, par touche [F], zones à détection d'incendie, à détecteur de fumée à 2 fils.

Éteint : ne s'active pas avec une alarme d'incendie.

05 – Alarme Panique

Allumé : s'active en alarme de demande d'aide ou panique (sonore ou silencieuse).

Éteint : ne s'active pas en alarme de demande d'aide ou panique.

06 – Alarme Intrusion

Allumé : s'active en alarme d'intrusion.

Éteint : ne s'active pas en alarme d'intrusion.

07 – Alarme Médicale

Allumé : s'active en alarme d'urgence médicale.

Éteint : ne s'active pas en alarme d'urgence médicale.

08 – Supervision

Allumé : s'active en alarme de supervision.

Éteint : ne s'active pas en alarme de supervision.

09 – Événement de priorité

Allumé : s'active en alarme de priorité.

Éteint : ne s'active pas en alarme de priorité.

10 – Agression

Allumé : s'active en alarme d'agression.

Éteint : ne s'active pas en alarme d'agression.

11 – Alarme d'utilisation sous la contrainte

Allumé : s'active en alarme d'utilisation sous la contrainte.

Éteint : ne s'active pas en alarme d'utilisation sous la contrainte.

12 – Alarme d'urgence non médicale

Allumé : s'active en alarme d'urgence non médicale.

Éteint : ne s'active pas en alarme d'urgence non médicale.

13 – À détection d'incendie et supervision

Allumé : s'active en alarme de supervision de détection d'incendie.

Éteint : ne s'active pas en alarme de supervision de détection d'incendie.

14 – Problème de détection d'incendie

Allumé : s'active en cas de problème de détection d'incendie.

Éteint : ne s'active pas en cas de problème de détection d'incendie.

15 – Alarme de gaz CO

Allumé : s'active en alarme de gaz CO.

Éteint : ne s'active pas en alarme de gaz CO.

157 – Sabotage Système

01 – Sortie réelle/inversée

Allumé : désactivé en fonctionnement normal. Activé en cas de déclenchement.

Éteint : activé en fonctionnement normal. Désactivé en cas de déclenchement.

09 – Sabotages système/module

Allumé : s'active quand tout état de sabotage de module se produit.

Éteint : ne s'active pas quand tout état de sabotage de module se produit.

10 – Sabotages de zone

Allumé : s'active quand tout état de sabotage de zone se produit.

Éteint : ne s'active pas quand un état de sabotage de zone se produit.

161 – Problème d'alimentation continue

01 – Sortie réelle/inversée

Allumé : désactivé en fonctionnement normal. Activé en cas de déclenchement.

Éteint : activé en fonctionnement normal. Désactivé en cas de déclenchement.

02 – Temporisation PGM

Allumé : la sortie reste active tant qu'un code d'accès n'est pas saisi ou que certains critères n'ont pas été réunis, selon le type PGM.

Éteint : la sortie reste active tant que la temporisation de sortie PGM n'a pas expirée.

09 – Niveau faible de batterie

Allumé : s'active quand un problème de niveau faible de batterie se produit.

Éteint : ne s'active pas quand un problème de niveau faible de batterie se produit.

10 – Batterie absente

Allumé : s'active quand un problème d'absence de batterie se produit.

Éteint : ne s'active pas quand un problème d'absence de batterie se produit.

165 – Balise de proximité utilisée

01 – Sortie réelle/inversée

Allumé : désactivé en fonctionnement normal. Activé en cas de déclenchement.

Éteint : activé en fonctionnement normal. Désactivé en cas de déclenchement.

175 – Accès à la programmation de sonnerie

01 – Sortie réelle/inversée

Allumé : désactivé en fonctionnement normal. Activé en cas de déclenchement.

Éteint : activé en fonctionnement normal. Désactivé en cas de déclenchement.

176 – Opération à distance

01 – Sortie réelle/inversée

Allumé : désactivé en fonctionnement normal. Activé en cas de déclenchement.

Éteint : activé en fonctionnement normal. Désactivé en cas de déclenchement.

184 – Ouverture après alarme

01 – Sortie réelle/inversée

Allumé : désactivé en fonctionnement normal. Activé en cas de déclenchement.

Éteint : activé en fonctionnement normal. Désactivé en cas de déclenchement.

201 – 216 Suiveur de zone pour les zones 1-128

01 – Sortie réelle/inversée

Allumé : désactivé en fonctionnement normal. Activé en cas de déclenchement.

Éteint : activé en fonctionnement normal. Désactivé en cas de déclenchement.

02 – Sortie temporisée/sortie verrouillée

Allumé : la sortie reste active tant qu'un code d'accès n'est pas saisi ou que certains critères n'ont pas été réunis, selon le type PGM.

Éteint : la sortie reste active tant que la temporisation de sortie PGM n'a pas expirée.

09-016 – Bornes 1-8 de zone

Allumé : les zones associées aux bornes 1-16 sont activées pour le fonctionnement par suiveur de zone.

Éteint : les zones ne sont pas activées pour le fonctionnement par suiveur de zone.

5.3.8 [011] Options de configuration PGM

Cette section est utilisée pour configurer les types PGM qui offrent plusieurs options.

[001]-[164] Sélectionner une sortie PGM

Les options suivantes peuvent être sélectionnées pour chaque PGM :

La zone suit la sortie PGM par zone

Cette option est utilisée pour préciser la zone que le type 200 PGM suit. Entrez 000-128 pour sélectionner la zone 1-128.

Balise de proximité utilisée

Cette option est utilisée pour définir quelle balise de proximité active les sorties PGM programmées de type [165] Balise de proximité utilisée. Entrez 000 pour activer cet attribut PGM pour toutes les balises de proximité personnelles, ou entrez le numéro de l'utilisateur 002-095 pour avoir cet attribut activé pour une balise de proximité d'un utilisateur donné.

Sortie de commande 1-4

Cette option est utilisée pour assigner une planification, programmée dans les sections [601]-[604], pour les sorties de commande PGM à suivre.

5.3.9 [012] Blocage du système

Blocage du clavier – Nombre de tentatives locales incorrectes

Cette option définit le nombre de saisies d'un code d'accès invalide permis avant le blocage du clavier.

Au blocage du clavier, le système est inaccessible par clavier pour la durée programmée. Si le nombre de tentatives invalides n'est pas atteint en une heure, ou si un code d'accès valide est saisi, le compteur est remis à 0. Des saisies valides sont de 000 à 255 minutes. La valeur saisie 000 désactive la fonction. Présenter une balise invalide fait avancer le blocage du clavier.

Remarque : Pour les installations certifiées EN 50131, le nombre de tentatives maximum est de 10.

Durée du blocage du clavier

Cette option de programmation détermine la durée pour laquelle le clavier est bloqué. Si le système est redémarré à froid alors que le pavé est bloqué, le blocage est supprimé. Des saisies valides sont de 000 à 255 minutes. La valeur saisie 000 désactive le blocage du clavier.

Remarque : Pour les installations certifiées EN 50131, la durée minimale est de 2 minutes.

DLS de blocage distant

Cette option de programmation détermine le nombre de saisies de code d'accès invalide permis via SMS ou DLS avant que l'accès à distance soit bloqué pour la durée programmée (voir ci-dessous). Si le nombre de tentatives invalides n'est pas atteint en une heure, ou si un code d'accès valide est saisi par SMS ou DLS, le compteur est remis à 0. Les valeurs acceptées sont de 003 à 255 tentatives. La valeur par défaut est de 6 tentatives.

Remarque : Le logiciel DLS essaie de se connecter à l'aide d'abord du code d'accès DLS programmé et, en cas d'échec, à l'aide du code d'accès DLS par défaut. Si les deux codes sont incorrects, deux mauvaises tentatives sont comptées.

Durée de blocage distant

Cette option de programmation détermine la durée du blocage distant. Si le système est redémarré à froid en cas de blocage distant, le blocage redémarre pour la durée programmée. Des saisies valides sont de 001 à 255 minutes. La valeur saisie 000 désactive le blocage distant.

5.3.10 Options du système

[013] Options 1 du système

1 – Boucle NF/EDL

Allumé : Toutes les zones sont câblées normalement en circuits fermés avec des retours reliés à une borne COM. La résistance d'extrémité de ligne (EDL) n'est pas nécessaire. Une alarme se déclenche si le circuit est ouvert.

Éteint : Toutes les zones doivent être câblées avec une configuration de résistance d'extrémité de ligne, définie par l'option 2 ci-dessous.

Remarque : La valeur correcte pour la résistance EDL est de 5600 Ohms (5,6 k Ω).

2 – DEDL/SEDL

Allumé : Toutes les zones utilisent des résistances doubles d'extrémité de ligne, excepté les zones de type à détection incendie standard, à détection incendie différée, à détection incendie vérifiée automatiquement, à détection de gaz CO et à supervision. Les résistances DEDL permettent la détection des défauts et des sabotages de zone. La résistance anti-sabotage (5,6 k Ω) est placée en parallèle au travers du dispositif d'activation d'alarme, et la résistance simple EDL (5,6 k Ω) est placée entre l'alarme et les contacts d'anti-sabotage.

Cela permet la détection des zones en défaut (zone en court-circuit), en sabotage (zone en circuit ouvert), en alarme (11,2 k Ω), et des zones rétablies (5,6 k Ω).

Si la zone est désarmée et placée dans l'état de sabotage ou de défaut, des bips sonores de problèmes sont émis sur tous les claviers du système tant qu'une touche ne soit appuyée sur chaque partition. Un sabotage de zone est envoyé au central

de télésurveillance si programmé. Si la zone est armée et un sabotage est activé, l'alarme de sabotage et l'alarme de la zone sont inscrites et transmises.

Éteint : Toutes les zones doivent avoir une résistance de 5,6 kΩ. Si une zone est en court-circuit ou en circuit ouvert, elle est dans un état déclenché. Si une zone est en circuit ouvert et programmée comme zone à détection incendie, elle est dans un état de problème. Les attributs de zone EDL et DEDL annulent cette option du système.

Remarque : Les défauts de zone (supervision) sur les zones sans fil ne produisent pas une alarme sonore en cas d'armement.

3 – Afficher tous les problèmes en cas d'armement

Allumé : Le voyant de problème s'allume quand des problèmes sont présents sur le système dans l'état armé et désarmé.

Éteint : Le voyant de problème s'allume pour tous les problèmes en cas de désarmement mais uniquement pour les problèmes de détection incendie en cas d'armement.

4 – Les sabotages/défauts ne sont pas signalés comme en circuit ouvert

Allumé : Le voyant de zone ne s'allume pas si la zone est dans un état de sabotage ou de défaut. Seul le voyant de problème s'allume.

Éteint : Le voyant de zone respectif s'allume si la zone est dans un état de sabotage ou de défaut. Le voyant de problème s'allume aussi.

5 – Armement automatique planifié dans [*][6]

Allumé : Les planifications d'armement automatique ([151] - [158]) sont accessibles aux installateurs via la commande [*][6] ainsi que dans la programmation de l'installateur.

Éteint : Les planifications d'armement automatique ([151] - [158]) sont accessibles uniquement aux installateurs via la programmation de l'installateur.

Remarque : Cette option de bascule commande l'accès à toutes les huit partitions.

6 – Défaut de sortie sonore

Allumé : Si une zone de type à temporisation est violée après que la temporisation de sortie a expiré, une alerte de temporisation d'entrée est émise par l'intermédiaire du clavier et de la sirène, ce qui indique qu'une sortie incorrecte est advenue. Si le système d'alarme est désarmé lors de la durée de temporisation d'entrée, aucun signal n'est envoyé.

Éteint : L'alerte de temporisation d'entrée est émise uniquement par l'intermédiaire du clavier.

7 – La mémoire tampon d'événement suit la déconnexion de zone

Allumé : Une fois qu'un événement atteint sa limite de fin de répétition programmé dans "[377] Variables de communication" à la page 111, il ne sera plus inscrit dans la mémoire d'événement tant que la fin de répétition n'est pas remis à zéro. Cela permet d'éviter de remplir la mémoire tampon d'événement avec des faux événements.

Éteint : La mémoire d'événement continue l'inscription les événements même après que l'événement soit passé en fin de répétition.

8 – Signal à trois temps d'incendie

Allumé : Toutes les sonneries d'incendie émettent un son à trois temps. La cadence est la suivante : (sonne 500 ms, silence 500 ms, sonne 500 ms, silence 500 ms, sonne 500 ms, 1,5 s silence).

Éteint : Toutes les sonneries d'incendie sont produites avec une cadence standard de sonnerie d'incendie 1 seconde sonne/1 seconde silence.

Remarque : L'option doit être activée pour les installations UL/ULC.

[014] Options 2 du système

1 – Coup de sonnerie

Allumé : La sirène émet un coup simple en cas d'armement de toutes les manières, y compris en cas d'armement automatique, et un coup double en cas de désarmement.

Quand le système est désarmé, la sirène émet une série de trois paires de coups pour indiquer des alarmes en mémoire.

Éteint : La sirène ne produit aucun coup en cas d'armement ou désarmement.

NA

Remarque : Pour les installations UL/ULC, l'option doit être activée si des clés sans fil sont utilisées avec le système d'alarme.

2 – Coup de sonnerie en armement automatique

Allumé : La sirène émet des coups de sonnerie une fois toutes les 10 secondes pendant le temps de préalarme d'armement automatique.

Éteint : La sirène n'émet aucun coup pendant la préalarme d'armement automatique.

3 – Coup de sonnerie en sortie

Allumé : Un coup de sirène une fois par secondes pendant la temporisation de sortie, passant à 3 coups par seconde pour les 10 dernières secondes.

Éteint : La sirène ne produit aucun coup pendant la temporisation de sortie.

4 – Coup de sonnerie en entrée

Allumé : La sirène sonne selon la même séquence que celle de l'avertisseur du clavier pendant la temporisation d'entrée, passant à 3 coups par seconde pour les 10 dernières secondes.

Éteint : La sirène ne s'active pas pendant la temporisation d'entrée.

5 – Coup de sonnerie en cas de problème

Allumé : Quand un problème existe sur le système, la sirène émet des coups de sonnerie 2 fois toutes les 10 secondes (comme pour l'avertisseur du clavier).

La sirène est silencieuse quand les bips de clavier sont sous silence (quelle que soit la touche appuyée sur le pavé).

Éteint : La sirène ne s'active pas en cas de problème.

6 – Non utilisée

7 – Fin de la temporisation de sortie

Allumé : La temporisation de sortie est réduite à 5 secondes dès qu'une zone à temporisation 1 est rétablie. Les zones de type à armement forcé et temporisation 1 mettent aussi fin à la temporisation de sortie.

Éteint : La temporisation de sortie continue même après que la zone à temporisation ait été rétablie.

Toutes les options sonores associées avec la fonction de temporisation de sortie sont mises sous silence tant que le temps programmé pour la temporisation de sortie ne se soit écoulé.

8 – La sonnerie incendie continue

Allumé : Pour toutes les alarmes de type incendie, la sirène sonne tant qu'un code d'accès ne soit entré pour mettre sous silence l'alarme ou pour désarmer le système qu'importe le temps programmé pour la coupure de sonnerie.

Éteint : Pour toutes les alarmes de type incendie, la sirène sonne pour le temps de coupure de sonnerie ou tant qu'un code d'accès ne soit entré.

ULC

Remarque : L'option doit être désactivée pour les installations ULC.

[015] Options 3 du système

1 – Touche [F] activée

Allumé : Appuyer et maintenir la touche [F] pendant 2 secondes déclenche une alarme incendie.

Éteint : La touche [F] ne produit pas de son ou ne notifie pas d'alarme en cas d'appui.

Remarque : Utilisez l'option uniquement pour les installations anti-incendie résidentielles.

2 – Touche [P] activée

Allumé : Quand une alarme valide par touche [P] est déclenchée, l'avertisseur du clavier émet une série de 3 bips de confirmation d'alarme et la sirène sonne toute la durée du temps de la coupure de sonnerie.

Éteint : Quand une alarme valide par touche [P] est déclenchée, l'avertisseur du clavier et la sirène sont mis sous silence, mais l'alarme est encore transmise (si programmé).

Remarque : Les transmissions d'action par touche d'incendie, d'urgence médicale et de panique suivent les options de pilotage d'appels d'alarme/fin d'alarme de la partition 1. Les touches d'incendie, d'urgence médicale et de panique fonctionnent même si le blocage et le verrouillage du clavier sont actifs.

3 – Sortie rapide

Allumé : Quand le système est armé, les utilisateurs peuvent saisir la commande [*][0] pour suspendre temporairement une seule zone à temporisation 1 ou à temporisation 2 pour quitter les locaux. Seule une zone à temporisation peut être activée. De l'activité sur une autre zone à temporisation lance la séquence d'alarme prévue. Si la zone à temporisation est encore

ouverte deux minutes après que la commande [*][0] soit entrée, la temporisation d'entrée est lancée. En cas d'armement en mode à domicile, la suspension automatique des zones en mode à domicile/absence reste active.

Éteint : Quand le système est armé, les utilisateurs ne peuvent pas effectuer une sortie rapide à l'aide de la commande [*][0].

4 – Armement rapide/Touche de fonction

Allumé : L'armement par la commande [*][0] et les touches de fonction d'armement en mode à domicile/absence peuvent être utilisés pour armer le système sans la saisie d'un code d'accès valide.

Éteint : L'armement par la commande [*][0] n'est pas permis. Toutes les fonctions d'armement nécessitent la saisie d'un code d'accès pour s'activer (y compris les touches d'armement en mode à domicile/absence).

5 – Non utilisée

6 – Le code maître n'est pas modifiable par l'utilisateur

Allumé : Le code maître (code d'accès 01) ne peut pas être modifié par l'utilisateur et ne peut qu'être programmé dans la programmation de l'installateur.

Éteint : Le code maître peut être programmé par l'utilisateur à l'aide de la commande [*][5][code maître]. Le code maître peut aussi être programmé dans la programmation de l'installateur.

7 – Activer la surveillance de ligne téléphonique SLT

Allumé : La fonction SLT est active et le système indique un problème quand la commande [*][2] de visualisation des problèmes est utilisée.

Éteint : La fonction SLT est désactivée et les problèmes de ligne téléphonique ne sont pas signalés par le système.

Remarque : L'option doit être activée pour les installations homologuées UL/ULC.

8 – Alerte sonore de problème de surveillance de ligne téléphonique en cas d'armement

Allumé : Quand le système est désarmé, un problème de surveillance de ligne téléphonique produit la signalisation d'un problème comme décrit ci-dessus. Si le système est armé, un problème de surveillance de ligne téléphonique produit une alarme sonore sur la sirène pour la durée programmée du temps de coupure de sonnerie ou tant qu'un code d'accès ne soit saisi pour le désarmement.

Éteint : Les problèmes de ligne téléphonique produisent une indication de problème, le voyant de problème s'allume et l'avertisseur de clavier émet des bips tant qu'une touche n'est pas appuyée.

[016] Options 4 du système

1 – Affichage de problème d'alimentation secteur

Allumé : Si une panne d'alimentation secteur se produit, l'état est signalé au central de télésurveillance et est indiqué comme un problème sur les claviers du système.

Éteint : Si une panne d'alimentation secteur se produit, l'état est signalé, mais le voyant de problème du clavier est éteint. Le problème est affiché avec la commande [*][2].

Remarque : L'option doit être activée pour les installations homologuées UL/ULC.

2 – Le voyant d'alimentation secteur clignote

Allumé : Quand l'alimentation secteur vient à manquer, le voyant de problème clignote en fonction des modes « Armé » et « Prêt » dans les 30 secondes qui suivent la coupure de l'alimentation secteur. Quand l'alimentation secteur est rétablie, le voyant de problème s'arrête de clignoter dans les 30 secondes. Si activée, cette option annule l'option d'affichage d'alimentation secteur.

Éteint : Quand l'alimentation secteur vient à manquer, le voyant de problème s'allume mais ne clignote pas.

3 – Blocage de clavier

Allumé : Si aucune touche n'est appuyée pendant 30 secondes, tous les voyants du clavier à l'exception du rétroéclairage (si activé) sont éteints jusqu'à la prochaine action sur une touche ou au prochain déclenchement de la temporisation d'entrée, d'une alarme sonore ou de l'avertisseur du clavier.

Les touches de fonction agissent encore quand le clavier est bloqué, à moins que la touche de fonction soit programmée pour exiger un code d'accès. Le blocage du clavier en cas d'armement annule cette fonction. Quand une partition est armée et en alarme, la saisie d'un code pour supprimer le blocage met sous silence l'alarme et désarme le système.

Éteint : Le clavier reste allumé à tout moment.

4 – Le blocage de clavier exige un code

Allumé : Un code d'accès valide doit être saisi afin de débloquer le pavé. Les informations deviennent inaccessibles aux utilisateurs de niveau 1.

Éteint : Appuyer sur n'importe quelle touche du clavier supprime le blocage.

Remarque : Keypad Blanking Requires Code must be set to off for CP-01 listed installations.

5 – Rétroéclairage de clavier

Allumé : Tous les claviers du système possèdent un rétroéclairage à tout moment.

Éteint : Tous les claviers du système ne sont pas rétroéclairés.

6 – Mode d'économie d'énergie

Allumé : Si une panne d'alimentation secteur se produit, tous les voyants du clavier, y compris le rétroéclairage, sont éteints. Les voyants du clavier s'allument à nouveau après l'appui d'une touche, une temporisation d'entrée, une alarme sonore ou le déclenchement de l'avertisseur du pavé (sauf carillon de porte). Les voyants du clavier s'éteignent à nouveau après 30 secondes d'inactivité.

Éteint : Si une panne d'alimentation secteur se produit, les claviers ne passent pas en mode d'économie d'énergie.

7 – La suspension est affichée en cas d'armement

Allumé : Le voyant d'état de suspension est allumé si des zones sont suspendues quand le système est armé.

Éteint : Le voyant de suspension est allumé uniquement alors que le système est désarmé pour indiquer que des zones suspendues sont présentes dans le système. Quand le système est armé, le voyant de suspension s'éteint.

Le voyant d'état de suspension est allumé si des zones en mode à domicile/absence sont suspendues automatiquement au moment de l'armement, que l'option soit ou ne soit pas activée. Cette option active et désactive uniquement l'affichage des suspensions manuelles.

8 – Sabotages de clavier activés

Allumé : Tous les claviers contenant des contacts anti-sabotage produisent des alarmes et des fins d'alarme de sabotage.

Éteint : Les contacts anti-sabotage sur tous les claviers ne produisent pas des alarmes de sabotage.

Remarque : Si cette option est utilisée, tous les claviers doivent être correctement installés et protégés (contact d'anti-sabotage rétabli) avant d'activer l'option.

Remarque : L'option doit être activée pour les installations anti-intrusion commerciales homologuées UL/ULC.

[017] Options 5 du système

1 – Carillon de porte à l'ouverture

Allumé : Quand une zone avec un attribut de carillon de porte activé est ouverte, les claviers du système et les sirènes (si activé) émettent des bips de carillon de porte.

Éteint : Quand une zone avec un attribut de carillon de porte activé est ouverte, les claviers du système et les sirènes (si activé) n'émettent pas des bips de carillon de porte.

2 – Carillon de porte à la fermeture

Allumé : Quand une zone avec un attribut de carillon de porte activé est fermée, les claviers du système et les sirènes (si activé) émettent des bips de carillon de porte.

Éteint : Quand une zone avec un attribut de carillon de porte activé est fermée, les claviers du système et les sirènes (si activé) n'émettent pas des bips de carillon de porte.

4 – Contact multiple

Allumé : Les alarmes d'une même zone au cours de la durée de temporisation de vérification intrusion produisent un code de police ou une intrusion vérifiée à inscrire et transmettre. Le nombre de déclenchements de zone nécessaire pour créer une alarme confirmée dépend de la valeur du compteur programmable de vérification d'intrusion.

Éteint : Les alarmes d'une même zone au cours de la durée de temporisation de vérification intrusion ne produisent pas un code de police ou une intrusion vérifiée à inscrire et transmettre.

Remarque : Cette fonction s'applique uniquement aux zones définies comme intérieures, intérieures à temporisation, intérieures en mode à domicile/absence, en mode à domicile/absence à effet instantané ou aux zones en mode nuit (Zones IPR).

5 – Fermeture tardive

Allumé : Cette option fournit une alerte sonore si le système d'alarme n'a pas été armé à une heure quotidienne programmée mais n'arme pas le système d'alarme. Le système d'alarme communique et inscrit un événement « Fermeture tardive » à la fin de la préalarme d'armement automatique/retardé pour chaque partition.

Éteint : Le système d'alarme ne communique pas ni n'inscrit un événement « Fermeture tardive » à la fin de la préalarme d'armement automatique/retardé pour chaque partition.

Remarque : Si l'option de bascule d'auto-armement est désactivée, la préalarme d'armement automatique se produit quand une heure est programmée pour ce jour (si activé), et l'événement est inscrit et communiqué. Cette option n'affecte pas directement la fonction d'armement automatique. Si l'option « Fermeture tardive » est activée, et l'armement automatique ne l'est pas, les claviers ACL affichent « Armement du système en cours » pendant la préalarme « Fermeture tardive ».

6 – Heure légale

Allumé : Le système d'alarme permet de passer de l'heure légale à l'heure standard selon les heures programmées dans les temps du système ([005] options 001-002).

Remarque : La transmission de test et d'armement automatique ne doit pas être prévue entre 0200 et 0300 heures, car elle sera oubliée pendant le passage à l'heure légale. Les événements programmés pour qu'ils se produisent entre 0100 et 0200 heures se produiront deux fois pendant le passage à l'heure légale. La programmation de l'heure légale ne doit pas entrer en conflit avec la programmation de transmission de test et d'armement automatique.

Éteint : Le système d'alarme ne prend pas en compte le passage à l'heure légale.

7 – Non utilisée

8 – Coup de sonnerie en cas d'armement/désarmement en mode absence uniquement

Allumé : Les coups de sonnerie sont uniquement émis en cas d'armement en mode absence ainsi qu'en cas de désarmement en mode absence. Cette fonction évite à la sirène de s'activer en cas d'armement en mode à domicile et nuit.

Éteint : Les coups de sonnerie sont émis pendant tous les types d'armement et de désarmement.

Remarque : Cette option suit les fonctions « Attribut de coup de sonnerie » si elles sont activées.

[018] Options 6 du système

1 – Exception de transmission de test

Allumé : Le système d'alarme n'envoie pas une transmission de test si une transmission a été envoyée au récepteur au cours de l'intervalle programmé comme défini dans la section [377] > 003 – Cycle de transmission de test périodique.

Éteint : Les transmissions de test sont toujours envoyées à l'intervalle programmé.

2 – Signalisation de suspension en temps réel

Allumé : Quand une zone non de 24 heures est suspendue avec [*][1], le système inscrit et communique immédiatement l'état de suspension de la zone.

Zones globales : Les suspensions de zone non de 24 heures et de 24 heures sont inscrites et communiquées en temps réel. Un événement d'annulation de suspension de zone non de 24 heures est produit quand la dernière partition assignée est désarmée.

Éteint : Quand une zone non de 24 heures est suspendue avec [*][1], le système inscrit et communique l'état de suspension de la zone seulement après que la partition soit armée. Cette option est appliquée quelle que soit la façon dont les zones sont suspendues avec [*][1], par rappel de groupe de suspension, par annulation de toutes les suspensions, par la suspension des zones ouvertes, par le rappel de suspension ainsi que par d'autres méthode comme la suspension par ITv2 ou DLS.

Zones globales : Les suspensions de zone de 24 heures sont inscrites et communiquées en temps réel. Les événements de suspension de zone non de 24 heures sont inscrits et communiqués en cas d'armement. Les événements d'annulation de suspension de zone non de 24 heures sont inscrits et communiqués quand la dernière partition est désarmée.

3 – Non utilisée

4 – Non utilisée

5 – Suiveur de l'avertisseur de clavier

Allumé : L'avertisseur du clavier s'active avec toutes les activités de sonnerie pour la partition sélectionnée.

Éteint : L'avertisseur du clavier s'active uniquement avec les alarmes programmées prévues.

6 – Non utilisée

7 – Relance de la temporisation de sortie

Allumé : L'ouverture d'une porte d'une zone temporisée après qu'elle a été ouverte et fermée pendant une temporisation de sortie relance la temporisation de sortie. D'ultérieures ouvertures et fermetures ne relancent pas la temporisation.

Éteint : Les ouvertures et les fermetures de zone à temporisation ne relancent pas la temporisation de sortie.

8 – Bips de problème de panne alimentation secteur

Allumé : Les claviers du système émettent des bips en cas d'un événement de problème d'alimentation secteur.

Éteint : Les claviers sont silencieux pendant les problèmes d'alimentation secteur.

[019] Options 7 du système

1 – Défaut de zone à dispositif sans fil sonore

Allumé : Si un défaut de zone à dispositif sans fil se produit en cas d'armement, la sirène sonne pour la durée du temps de coupure de sonnerie. Cette option affecte uniquement les définitions de zone qui sont considérées comme armé. Les types de zone suivants ne produisent pas une alarme en cas de défaut alors que le système est armé en mode à domicile : zone intérieure, zone en mode à domicile/absence, zone temporisée en mode à domicile/absence, zone à effet instantané en mode à domicile/absence, zone en mode nuit. Les types de zone suivants ne produisent pas une alarme sonore en cas d'armement de tout type (en mode à domicile, absence ou nuit) : de 24 heures à supervision, de 24 heures de non alarme, de 24 heures à détection de gaz CO, de 24 heures à détection incendie et différé, de 24 heures à détection incendie standard, à détection incendie auto-vérifié.

Quand la partition est armée, les problèmes de supervision sans fil des sirènes, claviers et répéteurs produisent un état d'alarme sonore.

Si une détection de sabotage/défaut est activée, ces événements peuvent démarrer la temporisation d'intrusion vérifiée et affecter le compteur d'intrusion vérifiée.

Éteint : Les défauts de zone sans fil ne font pas sonner la sirène.

2 – Problèmes de verrouillage

Allumé : Les problèmes restent sur le système tant qu'ils ne sont pas visualisés via la commande [*][2], même s'ils sont rétablis. Le problème est supprimé quand la touche [#] est appuyée depuis le menu [*][2]. Le voyant de problème s'éteint à moins que d'autres problèmes soient présents. Le problème n'est pas supprimé si le menu [*][2] disparaît avant que la touche [#] ne soit appuyée.

Éteint : Les problèmes sont supprimés une fois qu'ils sont rétablis.

3 – Non utilisée

4 – R Désactivé

Allumé : si la tonalité de numérotation est absente sur la détection de numérotation initiale de la tonalité, le système d'alarme compose à nouveau sur la ligne. Il attend 20 secondes puis réalise une autre détection de tonalité de numérotation de 5 secondes. Si la tonalité de numérotation n'est encore pas présente, la centrale force la numérotation si elle est prévue. Cette entière séquence compte comme une tentative de numérotation.

Éteint : Si aucune tonalité de numérotation n'est présente, la centrale ne bascule pas sur la deuxième ligne téléphonique.

5 – Défaut de bus sonore

Allumé : Un état de défaut de bus Corbus active la sirène.

Éteint : La sirène ne s'active pas en cas de défaut de bus Corbus.

6 – Codes d'utilisateur sous la contrainte

Allumé : L'attribut de code d'utilisation sous la contrainte peut être activé/désactivé depuis le menu [*][5]. Pour les installations BS8243, la valeur par défaut est « désactivée ».

Éteint : L'attribut de code d'utilisation sous la contrainte n'est pas accessible depuis le menu [*][5].

7 – Température en Celsius

Allumé : La température est affichée en Celsius sur les claviers ACL.

Éteint : La température est affichée en Fahrenheit sur les claviers ACL.

8 – Réinitialisation après activation de zone

Allumé : Seule une alarme par code de police/détection séquentielle nécessite une réinitialisation à distance une fois la partition désarmée.

Éteint : Toute alarme intrusion nécessite une réinitialisation à distance une fois la partition désarmée.

[020] Options 8 du système

1 – Saisie d'un code d'accès pendant la temporisation d'entrée

Allumé : Pendant la temporisation d'entrée, le système d'alarme ne peut être désarmé qu'en utilisant une zone à interrupteur à clé.

Éteint : Un code d'accès est utilisable pour désarmer le système pendant une temporisation d'entrée.

2 – Procédure d'entrée EU

Allumé : Si une alarme se produit sur une zone sans temporisation d'entrée, la sirène s'active et l'alarme est immédiatement communiquée, selon le type de zone violée.

Sur les zones à temporisation d'entrée, toutes les alarmes de type à détection d'intrusion active la sirène, mais la communication de l'alarme est retardée de 30 secondes. Quand une temporisation d'entrée expire, l'alarme n'est pas communiquée pour encore 30 secondes afin de permettre à l'utilisateur le désarmement.

Le code police n'est pas produit comme le résultat des alarmes déclenchées pendant la temporisation d'entrée, bien que la temporisation de vérification d'intrusion démarre après la temporisation d'entrée et que le délai de communication de 30 secondes ne se soit écoulé.

Cette fonction est active uniquement quand la partition est armée.

Éteint : Les alarmes d'intrusion, qui se produisent pendant la temporisation d'entrée, active la sirène et sont immédiatement communiquées. Les deux exceptions sont si la temporisation de délai de sonnerie est programmée et si le délai de transmission est activé pour la zone en alarme. Dans les deux cas, l'alarme suit la temporisation.

3 – [*][8] Accès alors qu'armé

Allumé : Cette option permet de rendre accessible la programmation de l'installateur [*][8] depuis un clavier sur une partition désarmée alors que d'autres partitions sur le système sont encore armées.

UL

Remarque : Pour les installations homologuées UL, cette option doit être désactivée.

Éteint : La programmation de l'installateur [*][8] n'est pas disponible quand toute partition sur le système est armé. Toutes les partitions doivent être désarmées et la sirène doit être coupée avant que le menu [*][8] ne soit accessible.

4 – Réinitialisation à distance

Allumé : Si une alarme se produit sur une zone à détection d'incendie, le système est verrouillé après le désarmement. Elle reste verrouillée tant qu'un code de réinitialisation à 4 chiffres, fourni par le central de télésurveillance ou l'installateur, ne soit saisi. Si un code d'utilisation sous la contrainte est utilisé pour désarmer la partition, le système n'est pas déverrouillé.

Dans l'état désarmé, seules les zones sonores à détection d'intrusion de 24 heures, les zones sonores à verrouillage anti-sabotage de 24 heures et une zone sonore de 24 heures sur la sortie PGM 2, produisent un verrouillage.

Pour obtenir le code de réinitialisation, l'utilisateur doit fournir un code de verrouillage système correspondant, affiché sur le clavier quand une des conditions suivantes se produit :

- le système a été désarmé (code d'utilisation sous la contrainte exclus)
- le temps de coupure de sonnerie est écoulé (zones de 24 heures)
- un code d'accès a été saisi (zones de 24 heures)

Sur un clavier ACL, le message « RQT RÉINITIALISATION DISTANTE » est affiché sur la ligne supérieure et « CODE » accompagné du code actuel est affiché sur la ligne inférieure.

Sur un clavier à DEL, le numéro de réinitialisation défile sur l'écran.

Alors que le système est verrouillé, les seules commandes disponibles sont [*][3], [*][6], [*][7] et [*][8]. L'accès à la programmation de l'installateur [*][8] déverrouille le système d'alarme. Le système continue de fonctionner (alarmes, sabotages, etc.) alors que le système est verrouillé. Le verrouillage suit les délais de transmission et de sonnerie.

Éteint : Le système n'est plus verrouillé après qu'une alarme se produit.

NA

Remarque : Ne pas utiliser pour les installations homologuées UL/ULC.

5 – Réinitialisation technicien (EU)

Allumé : Si le système d'alarme est passé en alarme pendant la période d'armement précédente, ou si une alarme de 24 heures s'est produite (armé ou désarmé), le système ne peut pas être armé (voyant « Prêt » éteint) tant que vous n'avez pas accédé à la programmation de l'installateur ou que la réinitialisation technicien est exécutée par DLS. « Réinitialisation nécessaire » est affiché sur le clavier. Cette fonction s'applique aux sabotages et aux défauts dans les deux états « armé »

ou « désarmé », et ne s'applique pas aux sabotages de module, supervisions du système, alarmes d'extenseur de zones ou alarmes d'entrée PGM 2.

Remarque : Si la réinitialisation technicien est déclenchée pendant la temporisation de sortie, le système s'arme encore. Les suppressions de problème ne peuvent pas être annulées alors que la réinitialisation technicien est activée.

Éteint : Le système ne nécessite pas d'une réinitialisation technicien ou d'être placé en programmation de l'installateur afin d'armer le système après une alarme.

6 – Désarmement par interrupteur à clé pendant la temporisation d'entrée

Allumé : Les interrupteurs à clé et les clés sans fil désarment le système d'alarme uniquement si une temporisation d'entrée est active.

Éteint : Les interrupteurs à clé et les clés sans fil désarment le système d'alarme sans tenir compte d'une temporisation d'entrée.

7 – Accès de l'installateur et DLS

Allumé : L'utilisateur doit saisir [*][6][code d'accès][5] avant que l'installateur puisse accéder à la programmation de l'installateur par DLS ou via le clavier ([*][8]).

La programmation de l'installateur reste accessible pendant 6 heures, pendant ce temps l'installateur peut entrer/quitter ou se connecter avec DLS un nombre illimité de fois.

Éteint : L'installateur peut accéder à la programmation de l'installateur sans que l'utilisateur saisisse [*][6].

8 – Des problèmes empêchent l'armement

Allumé : Les problèmes suivants empêchent l'armement tant qu'ils ne sont pas rétablis :

- Le sabotage sur le système d'alarme, les modules et les zones
- Problèmes de Corbus
- Problèmes d'alimentation secteur sur le système d'alarme et les modules
- Problèmes de batterie sur le système d'alarme, les modules et les zones
- Problèmes de transmission (EDC, SLT, réseau cellulaire ou Ethernet)
- Problèmes de sonnerie

Le système d'alarme peut encore être activé si des problèmes sont annulés. Pour réaliser une annulation de problème, alors que vous êtes dans le menu de problème ([*][2]), faites défiler à droite ou à gauche et appuyez sur [*] quand « Confirmation problème » est affiché sur le clavier. Autrement encore, appuyez sur la touche [9] pour confirmer et annuler les problèmes existants.

Pour annuler les zones ouvertes, les zones en défaut ou en sabotage, utilisez la fonction de suspension de zone.

Éteint : Le système peut être armé même quand des problèmes sont présents.

Remarque : Quand la réinitialisation technicien est activée, les problèmes ne peuvent pas être annulés. Zone Expander problèmes de contrôle ne peuvent pas être reconnus et remplacés. Ces conditions doivent être restaurés avant que le panneau peut être armé.

[021] Options 9 du système

1 – Affichage des problèmes

Allumé : Si le panneau est à la fois suppression armés et clavier est activé, quand un problème est présente le clavier du mal à LED restera éteinte. Lorsque le système est désarmé, ou si l'inhibition est supprimée, la peine LED sera actif si un problème est présent.

Éteint : Le problème LED se éteint lorsque le clavier suppression est active dans les Etats armé ou désarmé.

2 – Blocage de clavier alors qu'armé

Allumé : si l'option [016][3] est désactivée, 30 secondes après la fin de la temporisation de sortie, le clavier se bloque (aucun indicateur ne s'allume).

Éteint : le clavier se bloque en cas d'armement ou désarmement du système.

EN

Remarque : Pour les systèmes conformes à la norme EN50131-1 et EN50131-3, option [021] bit 2 "effacement de clavier tout armé» doit être allumé.

3– Suspension en armement automatique

Allumé : Toutes les zones ouvertes à la fin de la temporisation de sortie en armement automatique sont automatiquement en armement forcé.

Éteint : Seules les zones, avec l'attribut d'armement forcé activé, sont automatiquement en armement forcé.

Remarque : L'armement forcé ne doit pas être utilisé pour les installations homologuées UL/ULC (suspension manuelle requise).

4 – Affichage prêt

Allumé : La LED du clavier prêts continuera à montrer l'état du système prête lorsque le clavier suppression est active.

Éteint : La LED prête clavier se éteint lorsque le clavier suppression est active.

5 – PGM obturation

Cette fonction est destinée à être utilisée en conjonction avec la suppression du clavier tout en fonction armé.

EN

Allumé : Cette fonction est nécessaire pour se conformer à la norme EN50131-1: 2006.

Lorsque le système entre en mode d'obturation, des PGM programmées comme État armé, état Prêt, Loin État armé, ou Etat Armé sera désactivée. Si suppression est effacé en appuyant sur une touche, ou en entrant un code d'accès en fonction de la façon dont le panneau est configuré, ces PGM doivent réactiver si elles auraient normalement été ON si découpage a été désactivée.

Éteint : Lorsque le système entre en mode d'obturation, des PGM programmées comme État armé, état Prêt, Loin État armé, Etat Armé) fonctionnent normalement.

6 – Affichage armés

Allumé : La LED du clavier armé continuera à afficher l'état armé lorsque le clavier suppression est active.

Éteint : La LED du clavier armé se éteint lorsque le clavier suppression est active.

7 – Une zone ouverte annule l'armement

Allumé : Le système ne peut pas être armé alors que des zones sont ouvertes à moins que les zones soient annulées à l'aide de la commande [*][1].

Afin d'annuler des zones ouvertes, l'attribut de suspension doit être activé pour toutes les zones à l'exception par défaut des zones à détection d'incendie.

Éteint : Les zones ouvertes n'empêchent pas l'armement.

8 – Temporisation de sortie sonore pour armement en mode à domicile

Allumé : Quand le système est armé en mode à domicile, la temporisation de sortie sera sonore avec 1 bip toutes les 3 secondes.

Éteint : Quand le système est armé en mode à domicile, la temporisation de sortie sera silencieuse.

[022] Options 10 du système

1 – [F] Key Option

Allumé : Quand la touche [F] est appuyée, des bips de confirmation sont émis uniquement par le clavier. La sirène ne sonne pas.

Éteint : Les bips de confirmation de la touche [F] sont émis par le clavier et la sirène.

2 – Non utilisée

3 – Non utilisée

4 – Compteur de transmission en heures

Allumé : Le système d'alarme envoie une transmission de test après le nombre programmé d'heures dans le cycle de transmission de test (Section [377], option 003).

Éteint : Le système d'alarme envoie une transmission de test après le nombre programmé de jours.

5 – Bascule du mode absence au mode à domicile

Allumé : Le système d'alarme ne peut pas être basculé du mode absence au mode à domicile en appuyant sur la touche de fonction [Mode à domicile].

Éteint : Le système d'alarme peut être basculé du mode absence au mode à domicile en appuyant sur la touche de fonction [Mode à domicile].

6 – Déconnecter audio bidirectionnel

Allumé : Le système ne déconnecte pas la session audio bidirectionnelle si un nouvel événement se produit.

Remarque : Cette option ne s'applique qu'aux nouveaux événements d'alarme. Tous les événements de non alarme (sauf les problèmes de détection d'incendie) sont communiqués après que la session bidirectionnelle s'est terminée.

Éteint : Le système déconnecte la session audio bidirectionnelle si un nouvel événement se produit.

7 – Les bips de problème sont silencieux

Allumé : Quand un problème est détecté sur le système, les bips sonores de problème ne sont pas émis au niveau du clavier sauf en cas de problème de détection d'incendie.

Éteint : Quand un problème est détecté sur le système, les bips sonores de problème sont émis au niveau du clavier.

Remarque : Cette option doit être désactivée pour les applications anti-incendie résidentielles UL.

8 – L'interrupteur à clé arme en mode absence

Allumé : Un armement par interrupteur à clé arme le système d'alarme en mode absence.

Éteint : Un armement par interrupteur à clé arme le système d'alarme en mode absence si une zone à temporisation d'entrée/sortie est violée pendant la temporisation de sortie.

[023] Options 11 du système

1 – Le voyant « Prêt » clignote pour l'armement forcé

Allumé : Si une zone à capacité d'armement forcé est déclenchée, les claviers de la partition font clignoter le voyant « Prêt » dans l'état désarmé plutôt que d'être allumé en continu. Si une zone à capacité d'armement non forcé est déclenchée, le voyant « Prêt » s'éteint.

Éteint : Si une zone à capacité d'armement forcé est déclenchée, le voyant « Prêt » est allumé en continu. Si une zone à capacité d'armement non forcé est déclenchée, le voyant « Prêt » s'éteint.

2 – Non utilisée

3 – Détection de sabotage/défaut

Allumé : Les conditions suivantes de panne, lorsqu'il est configuré pour générer des conditions d'alarme audibles, contribuera à une séquence de vérification de cambriolage lorsque la détection séquentielle est utilisée. Lorsqu'elle est activée, un trouble de circuit de sonnerie sera également générer une condition d'alarme sonore en utilisant d'autres sirènes qui affectées à la partition.

- Problème SLT
- Problème du circuit de sonnerie
- Défaut de zone
- Problème de supervision de module
- Défaut du communicateur alternatif
- Problème de réseau Ethernet

Éteint : Les problèmes sont affichés et traités comme en fonctionnement standard.

Cette option s'applique uniquement à la fonction de détection séquentielle.

4 – Code d'accès nécessaire pour [*][1]

Allumé : Après avoir entré la commande [*][1] de suspension de zones, un code d'accès doit être saisi avant que les zones soient suspendues.

Éteint : Un code d'accès n'est pas nécessaire pour suspendre les zones à l'aide de la commande [*][1].

5 – Code d'accès nécessaire pour [*][2]

Allumé : Après avoir entré la commande [*][2] de visualisation des problèmes, un code d'accès doit être saisi avant que les problèmes du système puissent être visualisés.

Éteint : Un code d'accès n'est pas nécessaire pour visualiser les problèmes à l'aide de la commande [*][2].

6 – Code d'accès nécessaire pour [*][3]

Allumé : Après avoir entré la commande [*][3] de visualisation des alarmes en mémoire, un code d'accès doit être saisi avant que les alarmes en mémoire puissent être visualisées.

Éteint : Un code d'accès n'est pas nécessaire pour visualiser les alarmes en mémoire à l'aide de la commande [*][3].

7 – Code d'accès nécessaire pour [*][4]

Allumé : Lors de l'utilisation de la commande de carillon [*][4], un code d'accès doit être saisi avant les carillons puissent être activés ou désactivés.

Éteint : Un code d'accès n'est pas nécessaire pour activer ou désactiver les carillons à l'aide de la commande [*][4].

8 – [*][6] Accessibilité

Allumé : Tous les codes d'utilisateur ont accès au menu [*][6].

Éteint : Seul le code maître permet un accès au menu [*][6].

[024] Options 12 du système

1 – Secteur 50 Hz/secteur 60 Hz

Allumé : La fréquence d'alimentation secteur d'entrée est de 50 Hz.

Éteint : La fréquence d'alimentation secteur d'entrée est de 60 Hz.

Remarque : Pour les systèmes homologués UL/ULC, utilisez uniquement la valeur de 60 Hz.

2 – Horloge par cristal interne

Allumé : En cas d'instabilité de l'alimentation secteur d'entrée, le cristal interne de la centrale d'alarme est utilisé comme base d'horloge.

Éteint : L'alimentation secteur d'entrée à 50 Hz ou 60 Hz est utilisée comme base d'horloge.

3 – Un problème d'alimentation secteur/continue empêche l'armement

Allumé : Le système ne peut être armé quand un problème d'alimentation secteur ou continue est présent. Cela inclut clavier, interrupteur à clé, armement automatique et par DLS. Un son d'erreur est émis si l'utilisateur tente d'armer le système au cours d'un problème d'alimentation secteur/continue.

Remarque : L'affichage des problèmes d'alimentation secteur ([016] option 2) est fortement recommandé si cette option est activée.

Éteint : Le système peut être armé, peu importe la présence d'un problème d'alimentation secteur ou continue, et ne contrôle pas la batterie du système lors de l'armement.

4 – Des sabotages empêchent l'armement

Allumé : Des sabotages doivent être rétablis par l'intermédiaire de la programmation de l'installateur avant que le système puisse être armé (y compris l'armement sans activité et par interrupteur à clé).

Quand cette option est activée, la suspension de zone manuelle n'interrompt pas les états de défaut ou de sabotage (DEDL). Cette fonction s'applique aussi aux défauts de zone.

Éteint : Les problèmes de sabotage ne verrouillent pas et n'empêchent pas l'armement.

5 – Horloge en temps réel

Allumé : Le système d'alarme envoie une requête d'horloge en temps réel au communicateur alternatif à 4:05pm ou quand l'heure du système est erronée. Le système utilise l'heure reçue comme heure du système.

Éteint : Le système d'alarme n'envoie pas une requête d'horloge en temps réel au communicateur alternatif. Le réglage de l'heure locale est utilisé comme heure du système.

6 – Non utilisée

7 – Non utilisée

8 – Déconnecter DLS

Allumé : Tous les événements sauf de transmission de test périodique, de problème de test périodique et de test du système sont considérés des événements prioritaires. Si la liaison DLS est active quand un événement se produit, le système d'alarme coupe immédiatement la connexion afin de communiquer les nouveaux événements.

Éteint : Seuls les événements suivants, de type alarme, mettent fin à la session DLS :

- Alarmes de zone
- Alarmes par touche FMP
- Alarmes d'utilisation sous la contrainte
- Alarmes de supervision d'extenseur de zone
- Alarmes de détecteur de fumée à 2 fils

[025] Options 13 du système

1 – Composition européenne

Allumé : Le rapport établissement/coupeure de numérotation à impulsions est de 33/67.

Éteint : Le rapport établissement/coupeure de numérotation à impulsions est de 40/60.

2 – Composition forcée

Allumé : Le système compose le numéro de téléphone du central de télésurveillance même si aucune tonalité de numérotation n'est présente. La procédure est la suivante :

1. Compose le numéro de téléphone programmé.
2. Si aucune tonalité de numérotation n'est détecté, met fin à l'appel.
3. Attend la tonalité de numérotation pendant 5 secondes.
4. Si aucune tonalité de numérotation n'est détectée, raccroche pendant 20 secondes.
5. Attend la tonalité de numérotation pendant 5 secondes.
6. Si aucune tonalité de numérotation n'est détectée, compose de toute façon.

Éteint : Aucune tentative de contacter le central de télésurveillance n'est réalisée si la tonalité de numérotation n'est pas présente.

UL

Remarque : La numérotation forcée doit être activée pour les installations UL.

3 – Compteur de transmission de test en minutes

Allumé : Lorsque l'option est activée, l'intervalle transmission de test périodique programmé dans la section [377] [003] sera de 000 à 255 minutes au lieu de 000 à 255 jours ou d'heures.

Éteint : Lorsque l'option est désactivée, l'intervalle transmission de test périodique programmé dans la section [377] [003] sera de 000 à 255 jours ou d'heures si l'option 4 dans la section [025] est activé.

4 – Non utilisée**5 – Tonalité ID**

Allumé : Une fois le numéro de téléphone composé, le système d'alarme émet un son (comme défini par l'option de fréquence de tonalité d'identifiant) pendant 500 ms toutes les deux secondes pour indiquer qu'un appel d'un équipement numérique est en cours.

Éteint : La tonalité d'identifiant est désactivée.

6 – Tonalité produite-2100 Hz

Allumé : Tonalité d'identifiant ID à 2100 Hz.

Éteint : Tonalité d'identifiant ID à 1300 Hz.

7 – Fenêtre DLS de 1 heures

Allumé : Quand un accès DLS est activé ([*][6] option 5 activée), la programmation de l'installateur est accessible par l'intermédiaire d'une liaison DLS ou par le menu [*][8] seulement une fois pendant une fenêtre de 1 heure.

Éteint : Quand un accès DLS est activé, la programmation de l'installateur est accessible par l'intermédiaire d'une liaison DLS ou par le menu [*][8] seulement un nombre illimité de fois pendant une fenêtre de 6 heures.

8 – Sonnerie audible EDC

Allumé : Si un problème d'échec de communication se produit alors que le système est armé, la sirène est activée pour la durée du temps de coupure de sonnerie ou tant que le système n'est pas désarmé.

Éteint : Si un problème d'échec de communication se produit alors que le système est armé, la sirène n'est pas activée mais l'avertisseur du clavier émet des bips de problème tant qu'une touche n'est pas appuyée.

[040] Authentification de l'utilisateur

Cette fonction permet à l'installateur ou à l'utilisateur maître de sélectionner une des deux méthodes d'authentification de l'utilisateur :

01 – Code de l'utilisateur ou balise de proximité

L'utilisateur peut accéder au système en saisissant un code valide ou en présentant une balise de proximité.

02 – Code de l'utilisateur et balise de proximité

L'utilisateur peut saisir un code valide et présenter une balise de proximité chaque fois que le système demande un code d'accès. Une balise de proximité n'est pas nécessaire pour accéder à la programmation de l'installateur [*][8].

[041] Nombre de caractères du code d'accès**00 – Code d'accès de 4 caractères**

Les codes d'accès d'utilisateur sont d'une longueur de 4 chiffres.

01 – Code d'accès de 6 caractères

Les codes d'accès d'utilisateur sont d'une longueur de 6 chiffres.

[042] Événement du système**Compteur d'intrusion vérifiée**

Cette option programme le nombre d'activations de zone nécessaire pour vérifier une alarme. Les entrées valides sont 000 à 255.

Compteur de vérification d'agression

Ce compteur détermine le nombre d'alarmes qui doit se produire tout au long de la fenêtre de vérification d'agression avant qu'une alarme d'agression confirmée soit inscrite et communiquée. Les zones avec l'attribut de vérification d'agression activé participent au déclenchement d'une alarme d'agression confirmée en plus de ce compteur et de la temporisation de vérification d'agression.

Sélection de la vérification d'intrusion

Utilisez cette section pour sélectionner un des modes de temporisation de vérification d'intrusion :

Mode		Description
001	Code de police	La temporisation de vérification d'intrusion est défini en minutes.
002	Zone à double détection	La temporisation de vérification d'intrusion est défini en secondes. La première alarme dans la séquence n'inscrit pas ni ne communique l'alarme ou n'active la sonnerie.
003	Détection séquentielle	La temporisation de vérification d'intrusion est défini en minutes. La première alarme dans la séquence déclenche la sonnerie.

5.3.11 Configuration de partition**[151]-[158] Armement/désarmement automatique de partition**

Accédez aux sections 151 à 158 pour la configuration de l'armement /désarmement automatique des partitions 1 à 8.

[001] – Heures d'armement automatique de partition

Utilisez cette section pour programmer l'heure quotidienne d'armement automatique de la partition. Une heure distincte d'armement automatique peut être programmée pour chaque jour de la semaine de dimanche à samedi. L'heure est au format de 24 heures (HH:MM) et des saisies valides sont de 00:00 à 23:59.

Les conditions qui annulent l'armement automatique, si activé, sont :

- Zones ouvertes (selon les paramètres de la zone)
- Problèmes d'alimentation secteur/continue
- Problème du système
- Toute procédure de désarmement valide : balise de proximité, code d'accès, touche de désarmement, etc.

[002] – Heures de désarmement automatique de partition

Utilisez cette section pour programmer l'heure quotidienne de désarmement automatique de la partition. Une heure distincte de désarmement automatique peut être programmée pour chaque jour de la semaine de dimanche à samedi. L'heure est au format de 24 heures (HH:MM) et des saisies valides sont de 00:00 à 23:59.

Remarque : Si une temporisation d'entrée est active à l'heure de désarmement automatique, le système ne se désarme pas. Une procédure de désarmement valide est nécessaire par l'utilisateur qui a lancé la temporisation d'entrée.

[003] – Planification en congé de désarmement automatique de partition

Utilisez cette section pour sélectionner un groupe de planification en congé.

Voir "[711]-[714] Planification de congé" à la page 120 pour plus d'information.

[004] – Temporisation de préalarme d'armement automatique de partition

Utilisez cette section pour programmer la durée de la préalarme d'armement automatique. Le système s'arme à la fin de la temporisation de préalarme. Des saisies valides sont de 001 à 255 minutes.

Si un code d'accès valide est saisi, cette temporisation est retardée pour toute la durée programmée dans la temporisation différée d'armement automatique de partition (voir ci-dessous). La temporisation de préalarme peut être différée plusieurs fois. Les interrupteurs à clé et les balises de proximité peuvent être utilisés pour annuler l'armement automatique.

[005] – Temporisation différée de préalarme d'armement automatique de partition

Utilisez cette section pour programmer la durée de la temporisation différée de préalarme d'armement automatique. Des saisies valides sont entre 001 et 255 minutes. La valeur 000 annule la temporisation différée.

À la fin de la temporisation différée, la temporisation de préalarme d'armement automatique est lancée (à moins que la partition soit armée). Si aucune interruption ne survient, la partition s'arme à la fin de la préalarme.

Si un code est saisi au cours de la préalarme, l'annulation/mise en différé de l'armement automatique est inscrite et communiquée, et la temporisation différée est lancée. À la fin de la temporisation différée, la préalarme sonne à nouveau et le cycle se répète. L'armement automatique peut être différé plusieurs fois.

[006] – Temporisation d'armement sans activer de partition

Utilisez cette section pour programmer la durée de la temporisation sans activité. Si la temporisation est écoulée et aucune zone n'a été activée, la partition s'arme en mode absence (la temporisation de sortie n'émet pas de son). À la fin de la temporisation, les avertisseurs de clavier s'activent pour la durée programmée dans la préalarme d'armement sans activité (voir ci-dessous).

La temporisation est relancée quand une zone de type à temporisation est rétablie. La temporisation n'est pas relancée quand le système est désarmé. La temporisation s'arrête si une zone à annulation de suspension est déclenchée, sabotée ou rétablie ou avec toute activité du clavier.

Des temporisations distinctes d'armement sans activité sont prévues pour chaque partition.

Des saisies valides sont de 000 à 255 minutes. La valeur 000 désactive cette fonction.

[007] – Temporisation de préalarme d'armement sans activer de partition

Utilisez cette section pour programmer la durée de la préalarme d'armement sans activité qui sonne quand la temporisation sans activité pour la partition est écoulée. Si une touche quelconque est appuyée ou la zone est activée ou rétablie, la préalarme d'armement automatique est annulée.

Des saisies valides sont de 000 à 255 minutes. La valeur 000 désactive cette fonction.

[200] Masque de partition

Une partition est une zone délimitée des locaux qui agit indépendamment des autres zones. Les partitions sont ajoutées ou supprimées du système en appliquant ou éliminant un masque de partition.

[001] – Activer masque de partition 1 à 8

Sélectionnez les options 01 à 08 pour activer ou désactiver les partitions.

La partition 1 est toujours activée. Les partitions de 2 à 8 sont au choix.

Le nombre de partitions disponibles dépend du modèle, comme indiqué ci-dessous :

Modèle	Zones	Partitions
HS2128	128	8
HS2064	64	8
HS2032	32	4
HS2016	16	2

[201]-[208] Assignation de zone de partition

Les zones peuvent être assignées à toute partition. Les zones globales sont des zones assignées à plus d'une partition. Une zone globale est armée uniquement quand toutes les partitions assignées sont armées. La zone est désarmée quand toute partition assignée est désarmée. Par défaut, les zones 1 à 8 sont assignées à la partition 1.

Pour assigner des zones à des partitions, sélectionnez d'abord une partition [201]-[208], puis sélectionnez un groupe de zone [001]-[016] et enfin une zone (1-8) :

Groupe de zone	Zones	Groupe de zone	Zones
001	1-8	009	65-72
002	9-16	010	73-80
003	17-24	011	81-88

004	25-32	012	89-96
005	33-40	013	97-104
006	41-48	014	105-112
007	49-56	015	113-120
008	57-64	016	121-128

Toutes les zones assignées à une partition sont supervisées et fonctionnent selon le type de zone programmé. Si une zone n'est pas assignée à une partition, elle n'est pas supervisée et toutes les activités de la zone sont ignorées par le système.

[300] Voies de communication centrale/récepteur

Cette section est utilisée pour sélectionner la voie de communication entre le système d'alarme et le central de télé-surveillance.

Les voies doivent être établies par l'intermédiaire soit de la connexion au réseau téléphonique commuté publique (NCTP) intégrée au système d'alarme, soit du communicateur alternatif (réseau cellulaire ou Ethernet) si présent.

Les voies vers les quatre récepteurs peuvent être programmées dans les sections 001-004. La voie de communication pour chaque récepteur est définie en sélectionnant l'une des six options suivantes :

[01] Ligne téléphonique

Les événements sont communiqués par l'intermédiaire de la ligne téléphonique du système d'alarme dans la section [301]. Si la ligne téléphonique est sélectionnée par le récepteur 1, le numéro de téléphone programmé dans l'option [001] de la section [301] est utilisé. Si la ligne téléphonique est sélectionnée par le récepteur 2, le numéro de téléphone programmé dans l'option [002] de la section [301] est utilisé, etc.

[02] Routage automatique du communicateur alternatif (deux voies)

La sélection de cette option permet au communicateur alternatif de déterminer la voie de communication à utiliser (Primaire/secondaire réseau Ethernet, Primaire/secondaire réseau cellulaire). Voir le manuel du communicateur alternatif pour les détails.

[03] Récepteur 1 du communicateur alternatif

Les événements sont communiqués par l'intermédiaire du récepteur 1 sur réseau Ethernet.

[04] Récepteur 2 du communicateur alternatif

Les événements sont communiqués par l'intermédiaire du récepteur 2 sur réseau Ethernet.

[05] Récepteur 3 du communicateur alternatif

Les événements sont communiqués par l'intermédiaire du récepteur 1 sur réseau cellulaire.

[06] Récepteur 4 du communicateur alternatif

Les événements sont communiqués par l'intermédiaire du récepteur 2 sur réseau cellulaire.

Pour utiliser la voie de communication NCTP, programmez la section [300] options 001 à 004 avec [01] NCTP 1.

Pour utiliser le communicateur alternatif pour établir une voie de communication, programmez deux des récepteurs (section [300] options 001, 002, 003 ou 004) avec [03] et [04] pour Ethernet, et deux des récepteurs avec [05] et [06] pour le réseau cellulaire.

[301] Programmation de numéro de téléphone

La section [301] est utilisée pour programmer jusqu'à 4 numéros de téléphone pour communiquer avec le central de télé-surveillance par NCTP.

[001] Numéro de téléphone utilisé pour communiquer avec le récepteur 1

[002] Numéro de téléphone utilisé pour communiquer avec le récepteur 2

[003] Numéro de téléphone utilisé pour communiquer avec le récepteur 3

[004] Numéro de téléphone utilisé pour communiquer avec le récepteur 4

Tous les numéros de téléphone sont de 32 chiffres au maximum. Des caractères hexadécimaux peuvent être inclus pour réaliser les fonctions suivantes :

- HEX B ([*] [2] [*]) - pour composer « * »
- HEX C ([*] [3] [*]) - pour composer « # »

- HEX D ([*] [4] [*]) - pour une attente de tonalité de numérotation supplémentaire, comme elle est nécessaire par les systèmes téléphoniques PBX.
- HEX E ([*] [5] [*]) - pour insérer une pause de 2 secondes dans le numéro de téléphone. Un délai fixe de 2 secondes avant toute attente de tonalité de numérotation est ainsi ajouté dans un numéro de téléphone.
- HEX F ([*] [6] [*]) - représente la fin du numéro de téléphone (tout ce qui est après F est ignoré)
- L'appui sur [#] dans ces sections permet de sortir de la saisie et de mémoriser le numéro de téléphone.

Le système d'alarme ne tente aucune communication par NCTP si aucun numéro de téléphone n'est programmé.

[304] Suite de caractère d'annulation d'appel en attente

Utilisez cette section pour programmer une suite de caractère qui, quand elle est saisie, désactive les appels en attente sur une ligne téléphonique. La suite de caractère d'annulation d'appel en attente est habituellement *70 dans la plupart des régions. La numérotation de cette suite de caractère avec un numéro de téléphone désactive la fonction d'appel en attente pour la durée de l'appel.

Quand cette section est programmée et l'option d'annulation d'appel en attente est activée (voir "[382] Option 3 de communicateur" à la page 115), le système d'alarme compose cette suite de caractère avant le numéro de téléphone. Cette opération est effectuée uniquement à la première tentative de numérotation de chaque numéro de téléphone.

C'est un champ de 6 caractères. Remplissez les caractères inutilisés avec la valeur hexadécimale F.

5.3.12 Rapport

[307] Rapport de zone

Les alarmes, sabotages et défauts de zone sont transmis au central de télésurveillance à l'aide des formats SIA ou d'identifiant de contact automatique. Les rapports peuvent être activés ou désactivés par zone à l'aide des options 1-6 dans les sous-sections 001-128.

Codes de diagnostic.

[308] Rapport d'événement

Les événements système sont transmis au central de télésurveillance à l'aide des formats SIA ou d'identifiant de contact automatique. Les rapports peuvent être désactivés par des options de bascule, programmables dans les sous-sections suivantes.

Voir " Codes de diagnostic" à la page 186 pour la description des codes d'événement.

[001] Alarme 1 divers

Les codes de diagnostic dans cette section sont envoyés au groupe de pilote d'appels d'alarme et de fin d'alarme.

1 – Alarme d'utilisation sous la contrainte

Envoyé quand un code d'utilisation sous la contrainte est utilisé pour réaliser toute fonction sur le système.

2 – Ouverture après alarme

Envoyé en cas de désarmement si une alarme se produit pendant une période d'armement précédente.

3 – Alarme récente de fermeture

Envoyé si une alarme se produit dans les 2 minutes de la fin de la temporisation de sortie (pour la première alarme uniquement). Le délai de transmission d'alarme de zone n'affecte pas ce code de diagnostic.

4/5 – Alarme/fin d'alarme de supervision d'extenseur de zone

Envoyé quand le système ne communique plus avec les modules suivants :

- Module d'extension zone
- Clavier avec une E/S intégrée configurée comme une zone

Ce code de diagnostic est indépendant du code de supervision du système général envoyé au groupe de pilotage d'appels de maintenance.

6 – Intrusion Vérifiée

En cas d'utilisation d'une double détection de zone, ce code de diagnostic est envoyé quand les deux zones qui se chevauchent passent en alarme pendant la temporisation de double détection.

En cas d'utilisation du code de police, ce code de diagnostic est envoyé quand une des deux zones passe en alarme. Dans les deux cas, seul le code de diagnostic est envoyé pendant la période d'armement vers armement. L'armement du système réinitialise le compteur d'alarme de zone pour le code de police.

7 – Intrusion non vérifiée

En cas d'utilisation de la double détection de zone, ce code de diagnostic est envoyé si la temporisation de double détection est lancée par la première alarme de double détection, mais elle n'est pas vérifiée par une deuxième alarme avant la fin de la temporisation.

8 – Annulation d'alarme

Envoyé quand un code d'accès valide est saisi pendant la fenêtre d'abandon de communication. Le central de télé-surveillance confirme l'annulation par un retour d'appel sur le clavier.

[002] Alarme 2 divers**1 – Agression vérifiée**

Envoyé quand les conditions d'agression vérifiée configurées sont réunies.

NA

Remarque : Ne pas utiliser pour les installations homologuées UL/U.LC.

[011] Priorité des alarmes 1

Les codes de diagnostic dans cette section sont envoyés au groupe de pilotage d'appels d'alarme et de fin d'alarme, et s'appliquent à tous les claviers du système.

1/2 – Alarme/fin d'alarme par touche [F] d'alarme incendie du clavier

Envoyé quand l'alarme/fin d'alarme par touche [F] se produit.

3/4 – Alarme/fin d'alarme par touche [M] d'alarme d'urgence médicale du clavier

Envoyé quand l'alarme/fin d'alarme par touche [M] se produit. Le clavier émet des 10 bips quand une alarme d'urgence médicale est communiquée avec succès au central de télésurveillance.

5/6 – Alarme/fin d'alarme par touche [P] d'alarme de panique du clavier

Envoyé quand l'alarme/fin d'alarme par touche [P] se produit.

7/8 – Alarme/fin d'alarme d'entrée auxiliaire

Envoyé quand un état d'alarme/fin d'alarme se produit sur la sortie PGM 2 (si configurée comme une entrée).

[021] Alarmes 1 d'incendie**3/4 – Alarme/fin d'alarme de détecteur à 2 fils sur PGM 2**

Quand la sortie PGM 2 est programmée comme une alarme par détecteur de fumée à 2 fils, ce code de diagnostic est envoyé quand un état d'alarme/fin d'alarme est détecté.

[101] Événements de sabotage**3/4 – Sabotage/fin de sabotage de module**

Ce code de diagnostic est transmis quand un module du système passe à l'état d'alarme de sabotage et utilise le pilotage d'appels d'alarme et de fin d'alarme de sabotage système.

5 – Blocage du clavier

Envoyé quand un nombre de codes d'accès invalide a été saisi au niveau d'un clavier du système.

Ce code de diagnostic est envoyé au groupe de pilote d'appels d'alarme/fin d'alarme de sabotage du système.

7 – Blocage distant

Envoyé quand un nombre de codes d'accès invalide a été saisi par l'intermédiaire de la liaison DLS ou par Intégration. Ce code de diagnostic est envoyé au groupe de pilote d'appels d'alarme/fin d'alarme de sabotage du système.

[201] Événements 1 d'ouverture/fermeture**1/2 – Fermeture/ouverture de l'utilisateur**

Ce code de diagnostic est transmis quand un utilisateur arme/désarme une partition et utilise le pilotage d'appels d'ouverture et de fermeture.

5/6 – Fermeture/ouverture spéciale

Ce code de diagnostic est transmis quand une partition est ouverte/fermée à l'aide d'une zone à interrupteur à clé, par télé-chargement, armement rapide ([*][0]) ou par les touches de fonction de mode à domicile ou mode absence sans un code d'accès. Le groupe de pilotage d'appels d'ouverture et de fermeture est utilisé pour ce code de diagnostic.

[202] Événements 2 d'ouverture/fermeture**1 – Fermeture automatique**

Ce code de diagnostic est transmis quand une partition est armé automatiquement ou planifier à s'armer, et utilise le groupe de pilotage d'appels d'ouverture.

3 – Annuler/retarder armement automatique

Ce code de diagnostic est transmis quand la séquence d'armement automatique est annulée pendant une préalarme et utilise le groupe de pilotage d'appels d'ouverture et de fermeture.

[211] Événements d'ouverture/fermeture divers**1/2 – Fermeture/ouverture tardive**

Ce code de diagnostic est transmis quand une partition n'est pas désarmée avant l'heure de désarmement automatique, quand l'option d'ouverture tardive ([*][6], option 9) est activée. Le groupe de pilotage d'appels d'ouverture et de fermeture est utilisé pour ce code de diagnostic.

5 – Défaut en temporisation de sortie

Ce code de diagnostic est transmis quand une erreur de sortie se produit et la temporisation d'entrée se termine avant que le système soit désarmé. Le groupe de pilotage d'appels d'alarme et de fin d'alarme est utilisé pour ce code de diagnostic.

Si la zone à temporisation, qui a provoqué l'erreur de sortie, possède l'option de double détection activée, le défaut de sortie et l'alarme de zone sont transmis si une deuxième zone n'est pas déclenchée. La séquence d'alarme locale suit les règles de double détection de zone. L'erreur de sortie est transmise avec l'alarme de zone qui a produit le défaut, même si cette zone possède un délai de transmission activé.

[221] Événements de suspension**1/2 – Suspension/annulation de suspension de zone automatique.**

Ce code de diagnostic est transmis quand une zone est automatiquement suspendu/en annulation de suspension et utilise le groupe de pilotage d'appels d'ouverture et de fermeture.

UK

Remarque : Doit être activé au Royaume-Uni.

03 – Fermeture partielle

Ce code de diagnostic est transmis si des zones sont suspendues manuellement au moment de l'armement ou de l'armement forcé par la fonction d'armement automatique. Le groupe de pilotage d'appels d'ouverture et de fermeture est utilisé pour ce code de diagnostic.

Les suspensions automatiques produites par l'armement en mode à domicile ne provoquent pas la transmission de ce code.

[301] Événements 1 de la centrale**1/2 – Problème/fin de problème de panne d'alimentation secteur de la centrale**

Ce code de diagnostic est transmis quand le système d'alarme n'est plus alimenté par le secteur ou à la fin du problème. Un délai programmable s'applique au problème et à la fin du problème. Ce code de diagnostic est envoyé au groupe de pilotage d'appels de de maintenance du système.

3/4 – Problème/fin de problème de niveau faible de batterie de la centrale

Ces codes de diagnostic sont transmis quand la tension de batterie de la centrale tombe en-dessous de 11,5 V CC ou à la fin du problème. Ces codes de diagnostic sont envoyés au groupe de pilote d'appels de maintenance du système.

5/6 – Problème/fin de problème d'absence de batterie de la centrale

Ces codes de diagnostic sont transmis quand la tension de batterie de la centrale tombe en-dessous de 11,5 V CC ou à la fin du problème. Ces codes de diagnostic sont envoyés au groupe de pilotage d'appels de maintenance du système quand la batterie de la centrale est détectée comme absente.

[302] Événements 2 de la centrale**1/2 – Problème/fin de problème de circuit de sonnerie**

Ce code de diagnostic est transmis quand un problème de sonnerie se produit sur le système ou à la fin du problème. Ce code de diagnostic est envoyé au groupe de pilotage d'appels de maintenance du système.

3/4 – Problème/fin de problème de ligne téléphonique

Ce code de diagnostic est transmis quand le problème SLT de la centrale d'alarme se produit ou à la fin du problème. Le problème SLT est communiqué sur une voie de communication qui n'est pas affectée si disponible.

Ce code de diagnostic est envoyé au groupe de pilotage d'appels de de maintenance du système.

5/6 – Problème/fin de problème d'alimentation électrique auxiliaire

Ce code de diagnostic est transmis quand le problème de tension électrique d'auxiliaire se produit ou à la fin du problème. Ce code de diagnostic est envoyé au groupe de pilotage d'appels de de maintenance du système.

Remarque : Quand le fusible électronique intégré à l'alimentation électrique auxiliaire s'est enclenché en raison d'un court-circuit ou d'une surintensité, le système d'alarme doit être mis hors tension puis sous tension pour réinitialiser le fusible.

[305] Événements 5 de la centrale

3/4 – Problème/fin de problème de détecteur à deux fils sur PGM 2

Ce code de diagnostic est transmis quand un problème sur la sortie PGM 2, configurée pour un détecteur de fumée à deux fils, se produit ou à la fin du problème. Ce code de diagnostic est envoyé au groupe de pilotage d'appels de de maintenance du système.

[311] Événements 1 de maintenance

1/2 – Problème/fin de problème de brouillage RF

Envoyé quand des problèmes de brouillage RF se produisent ou à la fin du problème. Les événements suivants produisent des problèmes de brouillage RF :

- Brouillage du répéteur sans fil
- Brouillage RF

3/4 – Problème/fin de problème de détection incendie

Envoyé quand un problème/fin de problème de faible sensibilité, sabotage ou défaut interne est détecté sur un détecteur de fumée sans fil.

5 – Démarrage à froid

Envoyé quand l'alimentation est rétablie sur le système d'alarme après une panne électrique générale. Le code est envoyé après 2 minutes pour permettre à la centrale de se stabiliser.

6 – Négligence

Quand l'option de négligence est désactivée (page 107), ce code est transmis si le système d'alarme n'a pas été armé pour le nombre de jours programmé dans le délai de transmission de négligence (page 112).

Quand l'option de négligence est activée, ce code est transmis quand aucune activité de zone n'a été détectée sur le système pour le nombre d'heures programmé dans le délai de transmission de négligence.

[312] Événements 2 de maintenance

1/2 – Début/fin de session de l'installateur

Les codes de diagnostic de début et de fin de session de l'installateur sont envoyés quand la centrale d'alarme accède et quitte respectivement la programmation de l'installateur.

Quand la programmation de l'installateur est quittée automatiquement après avoir activé la liaison PC-Link, l'événement de fin de session de l'installateur n'est pas communiqué tant que la session DLS n'est pas complétée.

3/4 – Début/fin de session DLS

Le code de diagnostic de début de session DLS est envoyé :

- après que la communication DLS a été établie avec succès, mais avant le rappel par le système d'alarme de l'ordinateur de téléchargement. Ce code est uniquement transmis quand le rappel est activé.
- sur appel débuté par l'utilisateur.

Le code de diagnostic de fin de session DLS est envoyé quand une session DLS est terminée avec succès.

Remarque : Si la session DLS se termine par une alarme, le code de diagnostic de fin de session DLS n'est pas transmis.

5/6 – Début/fin de session SA

Le code de diagnostic de début de session SA est envoyé :

- après que la communication SA a été établie avec succès, mais avant le rappel par le système d'alarme de l'ordinateur de téléchargement. Ce code est uniquement transmis quand le rappel est activé.
- sur appel débuté par l'utilisateur.

Le code de diagnostic de fin de session SA est envoyé quand une session SA est terminée avec succès. Le code de diagnostic de fin de session SA est encore envoyé si la session se termine par une alarme.

7 – Mémoire tampon d'événement pleine à 75%

Envoyé quand la mémoire tampon d'événement est pleine à 75% sans être téléchargée.

[313] Événements 3 de maintenance

1/2 – Début/succès de la mise à jour du micrologiciel

Envoyé quand une mise à jour du micrologiciel à distance commence ou est complété avec succès.

3 – Échec de la mise à jour du micrologiciel

Envoyé après qu'une mise à jour du micrologiciel à distance a échoué.

[314] Événements 4 de maintenance

1/2 – Problème/fin de problème de détection de gaz

Envoyé en cas de problème ou de fin de problème sur un détecteur de gaz sans fil.

3/4 – Problème/fin de problème de détection thermique

Envoyé en cas de problème ou de fin de problème de détection thermique sur un détecteur de température sans fil.

5/6 – Problème/fin de problème de détection de gel

Envoyé en cas de problème ou de fin de problème de détection de gel sur un détecteur de température sans fil.

7/8 – Problème/fin de problème de sonde déconnectée

Envoyé en cas de problème ou de fin de problème de sonde déconnectée sur un détecteur de température sans fil.

[321] Événements de récepteur

2/4/6/8 – Fin de problème EDC de récepteur 1 - 4

Envoyé quand la centrale détecte un problème EDC.

[331] Événements 1 de module

1/2 – Problème/fin de problème d'alimentation secteur de module

Ce code de diagnostic est transmis quand un module n'est plus alimenté par le secteur ou à la fin du problème. Un délai programmable s'applique au problème et à la fin du problème. Ce code de diagnostic est envoyé au groupe de pilotage d'appels de de maintenance du système.

3/4 – Problème/fin de problème de batterie de module

Ces codes de diagnostic sont transmis quand la tension de batterie d'un module tombe en-dessous de 11,5 V CC ou à la fin du problème. Ces codes de diagnostic sont envoyés au groupe de pilote d'appels de maintenance du système.

5/6 – Problème/fin de problème de batterie absente de module

Ces codes de diagnostic sont transmis quand une batterie de module est détectée comme absente ou à la fin du problème. Ces codes de diagnostic sont envoyés au groupe de pilote d'appels de maintenance du système.

[332] Événements 2 de module

1/2 – Problème/fin de problème de tension faible de module

Envoyé quand la tension d'un module est inférieure à un niveau acceptable ou à la fin du problème.

3/4 – Problème/fin de problème de supervision de module

Envoyé quand la communication avec un module est perdue ou à la fin du problème.

5/6 – Problème/fin de problème d'auxiliaire de module

Envoyé quand un module de sortie à courant fort ou un module d'alimentation électrique rencontre un problème d'alimentation électrique auxiliaire.

[335] Événements 5 de module

1/2 – Défaut/fin de défaut de sortie 1

Ce code de diagnostic est envoyé quand la première sortie sur le module d'extenseur de sortie à courant fort passe en défaut (circuit ouvert ou court-circuit) ou à la fin du défaut.

Seule la première de sortie sur le module d'extenseur de sortie à courant fort est supervisée.

[351] Communicateur alternatif 1

1/2 – Alt. Comm Communications Fault/Restore

Envoyé quand le système perd ou rétablit les communications avec le communicateur alternatif.

3/4 – Non utilisée

5/6 – Non utilisée

7/8 – Alt. Comm Radio/SIM Failure/Restore

Envoyé quand le communicateur alternatif rencontre un défaut de SIM/radio ou à la fin du défaut.

[352] Communicateur alternatif 2

1/2 – Défaut /fin de défaut de réseau du communicateur alternatif

Envoyé quand le communicateur alternatif perd ou rétablit les communications avec le réseau.

5/6 – Problème/fin de problème de réseau Ethernet du communicateur alternatif

Envoyé quand le communicateur alternatif détecte que le réseau est absent ou en cas de défaillance DHCP, ou à la fin du problème.

[354] Communicateur alternatif 4

Problème et fin de problème des récepteurs 1 à 4

Envoyé quand le communicateur alternatif détecte un problème sur les récepteurs 1-4, ou à la fin du problème.

1/2 – Problème/fin de problème de récepteur 1

3/4 – Problème/fin de problème de récepteur 2

5/6 – Problème/fin de problème de récepteur 3

7/8 – Problème/fin de problème de récepteur 4

[355] Communicateur alternatif 5

Défaillance et fin de défaillance de supervision des récepteurs 1 à 4

Envoyé quand le communicateur alternatif détecte un problème de supervision pour le récepteur Ethernet (1, 2) ou le récepteur cellulaire (3, 4).

1/2 – Défaillance/fin de défaillance de supervision de récepteur 1

3/4 – Défaillance/fin de défaillance de supervision de récepteur 2

5/6 – Défaillance/fin de défaillance de supervision de récepteur 3

7/8 – Défaillance/fin de défaillance de supervision de récepteur 4

[361] Événements de dispositif sans fil

1/2 – Panne/fin de panne d'alimentation secteur de dispositif sans fil

Ces options sont utilisées pour activer les codes de diagnostic de panne/fin de panne d'alimentation secteur de dispositif sans fil. Ces codes de diagnostic sont envoyés quand un dispositif sans fil rencontre une panne d'alimentation secteur, ou à la fin de la panne.

3/4 – Problème/fin de problème de niveau faible de batterie de dispositif sans fil

Ces options sont utilisées pour activer les codes de diagnostic de problème/fin de problème de niveau faible de batterie de dispositif sans fil. Ces codes de diagnostic sont envoyés quand un dispositif sans fil rencontre un problème de niveau faible de batterie, ou à la fin du problème.

5/6 – Défaut/fin de défaut de dispositif sans fil

Ces options sont utilisées pour activer les codes de diagnostic de défaut/fin de défaut de dispositif sans fil. Ces codes de diagnostic sont envoyés quand un dispositif sans fil rencontre un défaut de supervision.

[401] Événements de test du système

1/2 – Début/fin de test de marche

Envoyé quand le test de marche de l'installateur est lancé et se termine.

Ces codes de diagnostic viennent s'ajouter aux codes de diagnostic d'alarme pour les zones qui sont déclenchées pendant la durée du test de marche, si configuré dans la section "[382] Option 3 de communicateur" à la page 115.

3 – Transmission de test périodique

Envoyé quand la transmission de test programmée dans la section « [401] Événements de test du système » à la page 1 se produit.

4 – Transmission de test périodique avec problème

Envoyé quand un des problèmes suivants est présent pendant une transmission de test périodique :

- Problème de zone à détection d'incendie
- Problème Batterie
- Alarme de zone à détection incendie (détecteur de fumée à deux fils)
- Problème AUX
- Problème de détection d'incendie
- Problème de sonnerie
- Sabotage de détecteur d'incendie/faible sensibilité (sans fil)

- Supervision de module
- Zones à détection d'incendie suspendues
- Défaut de mise à la terre
- Supervision de détecteur d'incendie (sans fil)
- Problème SLT
- Problème d'alimentation secteur
- Problème FTC

Ce code de diagnostic est envoyé en remplacement du code de transmission de test périodique standard.

5 – Test du système

Envoyé quand un test du système manuel est effectué ([*][6][code maître][04]).

5.3.13 Communications du système

Les options de programmation dans cette section sont utilisées pour configurer les communications entre le système d'alarme et le central de télésurveillance.

[309] Pilotage d'appels du système

Utilisez cette option de programmation pour sélectionner les récepteurs du central de télésurveillance avec lesquels les événements système sont communiqués. Un événement système peut être envoyé à plusieurs récepteurs.

[001] Événements/fin d'événements de maintenance (tous les problèmes sauf les sabotages)

Ces options contrôlent quelles voies de communication du récepteur sont activées pour les événements de maintenance. Pour assigner un événement de maintenance à un récepteur, sélectionnez-le dans la liste suivante :

[01] Récepteur 1

[02] Récepteur 2

[03] Récepteur 3

[04] Récepteur 4

[002] Transmissions de test

Ces options contrôlent quelles voies de communication du récepteur sont activées pour les événements de transmission de test. Pour assigner un événement de transmission de test à un récepteur, sélectionnez-le dans la liste suivante :

[01] Récepteur 1

[02] Récepteur 2

[03] Récepteur 3

[04] Récepteur 4

[310] Codes de compte

Ces sections de programmation sont utilisées pour définir les codes de compte de partition et du système.

[000] Numéro de compte du système

Le code de compte du système est utilisé pour identifier le système d'alarme lors de la communication des événements système au central de télésurveillance. Le code de compte du système est de 4 ou 6 caractères. Programmez un code à 6 caractères uniquement lors de l'utilisation du format de rapport SIA. Le rapport SIA utilise un code de compte pour toutes les partitions et tous les événements système. Tous les autres formats de rapport utilisent un code de compte du système à 4 caractères pour notifier les événements de transmission de test et de maintenance du système (par exemple, niveau faible de batterie, défaut de zone). Pour programmer un code à 4 caractères, ajoutez FF au deux derniers caractères.

[001]-[008] Code de compte de partition

Utilisez ces sections pour programmer des codes de compte pour chaque partition.

Lors de l'utilisation d'autres formats que SIA, ces codes de compte identifient le système d'alarme auprès du central de télésurveillance quand les événements d'une partition particulière sont communiqués.

Remarque : Le système ne communique pas si le code de compte n'est pas programmé. Quand ces conditions se produisent, « Code de compte non programmé » s'affiche brièvement sur le clavier en fin de mode de programmation de l'installateur.

Remarque : Si aucun numéro de téléphone n'est programmé, le message d'erreur ne se produit pas.

[311]-[318] Pilotage d'appels de partition

Utilisez cette option de programmation pour sélectionner les récepteurs du central de télésurveillance avec lesquels les événements de partition sont communiqués. Les pilotages d'appels peuvent être programmés pour chaque partition. Chaque événement peut être envoyé à un des quatre récepteurs.

[001] Alarme/fin d'alarme

Ces options contrôlent quelles voies de communication du récepteur sont activées pour les codes de diagnostic d'événement d'alarme et de fin d'alarme de partition 1-8.

Pour assigner un événement à un récepteur, sélectionnez-le dans les options suivantes :

- [01] Récepteur 1
- [02] Récepteur 2
- [03] Récepteur 3
- [04] Récepteur 4

[002] Sabotages/fin de sabotages (y compris les sabotages du système)

Ces options contrôlent quelles voies de communication du récepteur sont activées pour les codes de diagnostic d'événement de sabotage et de fin de sabotage de partition 1-8.

Pour assigner un événement à un récepteur, sélectionnez-le dans les options suivantes :

- [01] Récepteur 1
- [02] Récepteur 2
- [03] Récepteur 3
- [04] Récepteur 4

[003] Ouvertures/fermetures

Ces options contrôlent quelles voies de communication du récepteur sont activées pour les codes de diagnostic d'événement d'ouverture et de fermeture de partition 1-8. Pour assigner un événement à un récepteur, sélectionnez-le dans les options suivantes :

- [01] Récepteur 1
- [02] Récepteur 2
- [03] Récepteur 3
- [04] Récepteur 4

[350] Formats du communicateur

Utilisez cette option de programmation pour assigner un format de communication pour chacun des quatre récepteurs programmés dans la section [301]. Les formats de communication disponibles sont les suivants :

03	Identifiant ID de contact à fréquence DTMF
04	SIA FSK

Pour assigner un format de communication, sélectionner un récepteur (option [001]-[004]) puis entrez le code à 2 chiffres correspondant au format choisi. Pour une description détaillée de chaque format, voir "Codes de diagnostic" à la page 186.

[377] Variables de communication**[001] – Déconnexion de zone****Alarmes/fins d'alarme**

Cette valeur définit le nombre de tentatives de communication effectué pour les événements d'alarme/fin d'alarme, par zone, avant que la zone passe en déconnexion de zone. Les entrées valides sont 000 à 014. Pour CP-01, les valeurs sont de 001 à 006.

Une fois le nombre programmé d'événements d'alarme/fin d'alarme communiqués, aucun autre événement d'alarme/fin d'alarme pour la zone n'est communiqué tant que la déconnexion de zone n'est pas réinitialisée. Le dernier événement de fin d'alarme n'est pas communiqué tant que la déconnexion de zone n'est pas supprimée. Par exemple, si la limite de déconnexion de zone pour les alarmes de zones est définie à [003], la séquence est la suivante : alarme/fin d'alarme, alarme/fin d'alarme, alarme... 8 heures ou armer/désarme... fin d'alarme.

La sortie de sonnerie n'est pas activée pour les alarmes sur les zones qui ont dépassé la limite de déconnexion de zone. La déconnexion de zone sur les zones globales s'inscrit une fois dans le système.

CP-01 **Remarque** : La déconnexion de zone se réinitialise sur toutes les partitions quand toute partition sur le système est armé ou désarmé, ou chaque jour à minuit. Pour CP-01, la déconnexion de zone est rétablie après 8 heures d'inactivité.

Une fois réinitialisé, le système d'alarme communique normalement.

Remarque : La mémoire tampon d'événement suit la déconnexion de zone si activé.

Sabotages/fin de sabotage

Cette valeur définit le nombre de fois que le même événement de sabotage système se produit avant de passer en déconnexion de zone. Les entrées valides sont 000 à 014.

Problèmes/fin de problèmes de maintenance

Cette valeur définit le nombre de fois que le même événement du type (problème) de maintenance système se produit avant de passer en déconnexion de zone. Les problèmes de détection d'incendie suivent la variable de déconnexion de zone de maintenance.

[002] – Délais de communication

Délai de transmission (secondes)

Cette valeur définit le délai avant qu'une alarme ne soit transmise.

Le délai est mis en place pour les zones qui ont l'attribut de délai de transmission activé. Des saisies valides sont de 000 à 255 secondes (0 à 45 secondes pour CP-01). Chaque partition partage la même temporisation active. Si le délai est déjà actif en raison d'une alarme sur une autre partition, toute nouvelle activité sur une autre partition ne relance pas la temporisation de délai de communication.

Les événements d'intrusion vérifiées sont retardées jusqu'à la fin du délai de transmission. Quand une procédure de désarmement valide est utilisée alors que le délai de transmission est actif, un message d'abandon de communication est affiché brièvement sur le clavier quand la temporisation est annulée.

NA **Remarque** : Pour les installations homologuées UL/ULC, la temporisation d'entrée plus le délai de communication ne peut pas dépasser 45 secondes.

Délai de communication de panne d'alimentation secteur (minutes ou heures)

Cette valeur définit le délai avant qu'une panne ou une fin de panne d'alimentation secteur est notifiée. La panne ou la fin de panne est encore affichée immédiatement. Des saisies valides sont de 000 à 255 minutes/heures (180 minutes max. pour les installations commerciales UL). La sélection des minutes ou des heures pour le délai est défini dans la section "[382] Option 3 de communicateur" à la page 115.

Remarque : Si le délai de communication de panne d'alimentation secteur est programmé avec la valeur 000, le code de diagnostic de problème de panne d'alimentation secteur est envoyé immédiatement.

ULC **Remarque** : Pour la surveillance anti-incendie commerciale ULC, la valeur doit être de 180 minutes.

Délai de problème SLT

Utilisez cette section pour programmer le nombre de contrôle valide (3 secondes d'intervalle) nécessaire avant qu'un problème de ligne téléphonique est produit. Des saisies valides sont de 000 à 255 pour l'annonce de problème et les délais de transmission de 3 à 765 secondes (12,75 minutes).

Délai de transmission de niveau faible de batterie de zone sans fil (en jours)

Quand une zone notifie un état de niveau faible de batterie, le problème est signalé immédiatement sur le clavier, mais la transmission vers le central de télésurveillance est retardée du nombre de jours programmé dans cette section. Si l'état de niveau faible de batterie n'est pas corrigé avant que le délai ne soit expiré, l'état de niveau faible de batterie est transmis. La transmission de fin de problème de niveau faible de batterie n'est pas retardée.

Délai de transmission de négligence

La valeur dans cette section définit la durée avant qu'un événement de négligence ne soit produit.

Le délai de négligence est mesuré en jours si la négligence à la fermeture est choisie ou en heures si la négligence d'activité est programmée dans la section [311] option 6. Les saisies valides sont de [001] à [255], ou la valeur [000] pour la désactivation.

Fenêtre d'abandon de communication

À la fin du délai de transmission et après avoir transmis l'alarme de zone, la fenêtre d'abandon de communication débute.

Si un code d'accès est saisi pendant cette fenêtre, un code de diagnostic est communiqué et inscrit. Si la fenêtre se termine sans la saisie d'un code d'accès ou un code est saisi à la fin de la fenêtre, l'événement d'abandon de communication n'est pas inscrit ou communiqué.

Remarque : La fenêtre d'abandon ne démarre pas après une alarme par touche [F][M][P].

003 – Cycle de transmission de test périodique

Cette valeur définit la durée entre les transmissions de test. Les entrées valides sont [000]-[255]. Que l'intervalle soit en heures ou en jours est défini par la section [022] option 4.

NA **Remarque** : Pour les installations homologuées UL/ULC, l'intervalle de test est de 24 heures.

004 – Heure de transmission de test périodique

Saisissez une heure sur 4 chiffres au format 24 heures (HH:MM).

Des saisies valides sont de 00 à 23 pour les heures (HH) et de 00 à 59 pour les minutes (MM).

Pour désactiver l'horaire quotidien de transmission de test, entrez [9999] dans cette section.

Remarque : Cette heure ne doit pas être réglée à la même heure que le passage à l'heure légale.

[011] – Nombre de tentatives de numérotation maximum

Cette section est utilisée pour programmer le nombre de tentatives de numérotation effectué pour chaque numéro de téléphone lors des communications. Des saisies valides sont de 002 à 005.

NA **Remarque** : Pour les installations homologuées UL/ULC, cette valeur doit être définie à 005.

[012] – Délai entre les tentatives NCTP

Cette temporisation programmable ajoute un délai avant la prochaine tentative d'appel sur NCTP. Des saisies valides sont de 000 à 255, avec une valeur par défaut de 3 secondes (soit un total de 8 secondes : délai de 3 secondes + 5 secondes de détection de tonalité de numérotation).

[013] – Délai entre les tentatives forcées

Cette option de programmation est utilisée pour définir la durée pour laquelle le système d'alarme attend entre la première tentative de numérotation et la tentative de numérotation forcée.

Des saisies valides sont de 001 à 255 secondes. La valeur par défaut est de 020.

[014] – Attente après la numérotation pour la négociation

Cette option est utilisée pour programmer la durée pour laquelle le communicateur attend une négociation initiale valide depuis le récepteur après avoir numéroté le numéro de téléphone programmé. Des saisies valides sont de 001 à 255 secondes.

UL **Remarque** : La valeur est de 45 secondes au maximum pour les installations UL.

015 – Attente T-Link pour l'accusé de réception

Cette option est utilisée pour programmer la durée pour laquelle le communicateur attend l'accusé de réception après une transmission sur réseau Ethernet/cellulaire. Les entrées valides sont 001 à 255. La valeur par défaut est de 60 secondes.

[016] – Temporisation de vérification de défaut réseau Ethernet/cellulaire

Cette section est utilisée pour programmer le nombre de commandes de scrutation envoyé, sans réponse de scrutation valide, avant que le système d'alarme ne produise un état de problème. La vérification se produit toutes les 3 secondes.

Des saisies valides sont de 003 à 255 pour l'annonce et la transmission de problème.

La fin du problème n'est pas retardée.

[380] Option 1 de communicateur

1 – Communications activées/désactivées

Allumé : (Par défaut) Le communicateur du système est activé et tous les événements avec des codes de diagnostic seront notifiés au central de télésurveillance. Consultez les sections de programmations de numéro de téléphone, code de diagnostic et de pilotage d'appels.

Éteint : Le communicateur du système est désactivé et aucun événement n'est notifié au central de télésurveillance.

Remarque : La désactivation du communicateur supprime tous les problèmes EDC.

2 – Rétablir sur le temps de coupure de sonnerie

Allumé : Les codes de diagnostic de rétablissement de zone ne sont pas transmis tant que la zone n'a pas été rétablie et le temps de coupure de sonnerie n'est pas écoulé. Si la zone n'est pas rétablie quand le temps de coupure de sonnerie expire, le rétablissement est transmis quand la zone se rétablit physiquement ou quand le système est désarmé.

Remarque : Les zones de 24 heures ne sont pas rétablies tant qu'elles ne sont pas physiquement rétablies.

Éteint : Les codes de diagnostic de rétablissement de zone sont transmis quand la zone est physiquement rétablie. Si des zones sont encore actives quand le système est désarmé, les codes de rétablissement sont transmis quand le système est désarmé.

3 – Numérotation par impulsions

Allumé : Le système d'alarme compose les numéros de téléphone à l'aide de la numérotation à impulsions.

Éteint : Le système d'alarme compose les numéros de téléphone à l'aide de la numérotation vocale (DTMF).

4 – Numérotation à impulsion après 5 tentatives

Allumé : Si la numérotation DTMF est activée, le système d'alarme appelle les numéros de téléphone en utilisant la numérotation vocale pour les 4 premières tentatives. Si elles échouent, le système d'alarme bascule à la numérotation par impulsions (rotative) pour les tentatives restantes.

Éteint : Si la numérotation DTMF est activée, le système d'alarme appelle les numéros de téléphone en utilisant la numérotation vocale pour toutes les tentatives.

5 – Communications parallèles

Allumé : Les communications en parallèle sont activées. Le système d'alarme tente de communiquer par l'intermédiaire de tous les récepteurs disponibles au même moment. Dès qu'une confirmation est donnée par l'un des récepteurs, le système d'alarme communique l'événement suivant. Si plus d'un récepteur est configuré pour une communication sur NCTP, la procédure de secours décrite ci-dessous est suivie.

Éteint : Les communications en parallèle sont désactivées. Si le récepteur 1 est en échec, le système d'alarme tente de communiquer avec le récepteur suivant disponible (2-4) dans l'ordre.

Remarque : Voir "[384] Options du communicateur de secours" à la page 116 pour la programmation du communicateur de secours.

6 – Numérotation alternative

Allumé : Après chaque échec de numérotation, le communicateur passe au récepteur de secours suivant dans l'ordre :

- Le récepteur 2 est en secours du récepteur 1
- Le récepteur 3 est en secours du récepteur 2
- Le récepteur 4 est en secours du récepteur 3

Cette séquence continue tant que la communication n'a pas été établie avec succès ou si la séquence s'est répétée 5 fois (selon le nombre maximum de tentatives de numérotation). Si toutes les 5 tentatives échouent, un problème EDC pour le numéro de téléphone principal est inscrit. Tous les récepteurs de secours utilisent automatiquement le même pilotage d'appels et le même format que le récepteur principal.

Éteint : Si les 5 tentatives de communication sur récepteur principal échouent, le communicateur passe au récepteur de secours suivant dans l'ordre et effectue 5 autres tentatives. Cette séquence continue tant que la communication n'a pas été établie avec succès ou si tous les récepteurs sont en échec, à ce stade, un problème EDC pour le numéro principal est inscrit.

7 – Nombre de tentatives de numérotation réduites

Allumé : Si un problème EDC est présent, le système d'alarme tente immédiatement d'appeler avec le récepteur de secours. Cette option s'applique uniquement à la communication sur NCTP. Les communications de secours doivent être activées. Voir option 5, Communications parallèles.

Un minimum de deux récepteurs doit être activé pour faire fonctionner cette fonction comme prévu.

Éteint : Si un problème EDC est présent, le nombre de tentatives de numérotation programmé doit être épuisé avant de passer au récepteur de secours.

8 – Négligence d'activité

Allumé : L'inactivité d'une partition pour une durée programmée (section [377] option 002, délai de transmission de négligence) transmet un code de négligence au central de télésurveillance. Cette option est prévue pour aider la surveillance

des personnes âgées ou affectées d'un handicap. Le compteur est remis à zéro si une activité de zone est détectée ou si le système est armé. Le délai de transmission de négligence est en heures.

Remarque : Le code de négligence n'est pas transmis en cas d'armement en mode absence. L'activité des zones suspendues n'a pas d'effet sur ce compteur.

Éteint : Le code de diagnostic de négligence est envoyé quand le nombre programmé de jours pour la négligence (section [377]) est écoulé sans que la partition ne soit armée. Une fois le code envoyé, le compteur n'est pas redémarré tant que la partition n'a pas été armée. Chaque jour programmé dans le compteur représente un jour de plus, plus le temps pour atteindre minuit sur la partition. Pour désactiver cette fonction, programmez 000 dans la section [377] > [002] option 5.

[381] Option 2 de communicateur

1 – Retour d'appel sur clavier

Allumé : Quand le code de diagnostic d'ouverture après alarme est transmis avec succès à un numéro de téléphone programmé, le clavier émet une série de 8 bips pour confirmer aux occupants que le code a été envoyé et reçu. Le retour d'appel se produit pour chaque code « Ouverture Après Alarme » signalé avec succès.

Éteint : Quand le code de diagnostic d'ouverture après alarme est transmis avec succès au numéro de téléphone programmé, le clavier n'émet pas de son pour le retour d'appel.

2 – Retour d'appel avec sonnerie

Allumé : Quand le code de diagnostic d'ouverture après alarme est transmis avec succès à un numéro de téléphone programmé, la sirène émet une série de 8 coups pour confirmer aux occupants que le code a été envoyé et reçu. Le retour d'appel se produit pour chaque code « Ouverture Après Alarme » signalé avec succès.

Éteint : Quand le code de diagnostic d'ouverture après alarme est transmis avec succès au numéro de téléphone programmé, la sirène n'émet pas de son pour le retour d'appel.

4 – Confirmation de fermeture activée/désactivée

Allumé : Quand le code de diagnostic de fermeture est transmis avec succès à un numéro de téléphone programmé, le clavier émet une série de 8 bips pour confirmer aux occupants que le code de fermeture a été envoyé et reçu.

Éteint : Aucun retour d'appel au clavier n'est produit quand un code de diagnostic de fermeture est transmis avec succès.

8 – Priorité de communications activée/désactivée

Allumé : Les événements suivent le niveau de priorité indiqué dans la norme ULC-S559.

La communication d'événements concurrents s'effectue selon l'ordre de priorité suivant (du plus au moins prioritaire) :

1. Alarmes d'incendie
2. Alarme de gaz CO
3. Supervision de détection d'incendie
4. Problème de détection d'incendie
5. Surveillance (médicale, demande d'aide ou panique, sécurité)
6. Tous les autres comme la fin des alarmes d'incendie, de supervision, de problème et de surveillance.
7. Événements de problème EDC

Éteint : Les événements sont communiqués dans l'ordre où ils se produisent.

ULC Remarque : L'option doit être activée pour les installations anti-incendie commerciales homologuées ULC.

[382] Option 3 de communicateur

1 – Non utilisée

2 – Communication de test de marche

Allumé : Les alarmes de zone qui se produisent pendant un test de marche sont communiquées s'il a été prévu de le faire.

Éteint : Les alarmes de zone qui se produisent pendant un test de marche ne sont pas communiquées. Les alarmes par touche FMP sont encore communiquées.

4 – Annulation d'appel en attente

Allumé : La suite de caractères d'annulation d'appel en attente (Voir "[304] Suite de caractère d'annulation d'appel en attente" à la page 104) est utilisée à la première tentative de numérotation de chaque numéro de téléphone. Elle n'est pas utilisée pour toutes autres tentatives.

Éteint : La suite de caractères d'annulation d'appel en attente n'est pas composée.

5 – Activer/désactiver le communicateur alternatif

Allumé : Le système communique à l'aide du communicateur alternatif. Toutes les options de programmation, de rapport et de supervision liées sont activées quand elles sont programmées par liaison PC-Link2.

Éteint : Le communicateur alternatif et toutes les fonctions de programmation associées sont désactivés. La fonction de mise à jour automatique de l'heure est désactivée.

Remarque : Si des problèmes de communicateur alternatif sont présents quand le communicateur est désactivé, les problèmes sont inscrits, communiqués et supprimés à partir du menu [*][2]. Quand le communicateur est réactivé, les problèmes sont à nouveau inscrits, communiqués et indiqués dans le menu [*][2].

6 – Délai de communication de panne d'alimentation secteur en heures/minutes

Allumé : Le délai de communication de panne d'alimentation secteur (section [377] > [002] option 2) est programmé en heures.

Éteint : Le délai de communication de panne d'alimentation secteur est programmé en minutes.

8 – Limite de sabotage

Allumé : En cas de désarmement, le système ne communique que les sabotages de module. Les sabotages de zone ne sont pas communiqués.

Éteint : En cas de désarmement, le système communique tous les sabotages.

[383] Option 4 de communicateur

1 – Code de compte de numéro de téléphone

Allumé : Le code de compte communiqué au central de télésurveillance suit le numéro de téléphone. L'événement est programmé pour communiquer sur celui-ci (programmé dans la section "[310] Codes de compte" à la page 110) :

- Tous les événements du récepteur 1 suivent le code de compte de partition 1
- Tous les événements du récepteur 2 suivent le code de compte de partition 2
- Tous les événements du récepteur 3 suivent le code de compte de partition 3
- Tous les événements du récepteur 4 suivent le code de compte de partition 4

Allumé : Les événements suivent le code de compte assigné à chaque partition lors des communications.

Remarque : Cette fonction ne fonctionne qu'avec le format CID

2 – Code de compte sur 4 ou 6 caractères

Allumé : Le code de compte programmable dans la section [310][000] est de 6 caractères (utilisé par le format SIA).

Éteint : Le code de compte programmable dans la section [310][000] est de 4 caractères.

5 – Communiquer les événements EDC

Allumé : Le système d'alarme communique les événements EDC (échec de communication). La transmission du code de diagnostic de problème/fin de problème EDC suit le pilotage d'appels pour lequel les événements sont assignés.

Éteint : Les événements EDC ne sont pas communiqués. Les codes de diagnostic de problème/fin de problème EDC sont communiqués au groupe de pilotage d'appels de maintenance à la suite de la prochaine communication établie avec succès.

6 – Non utilisée

[384] Options du communicateur de secours

2 – Option de secours du récepteur 2

Allumé : Le récepteur 2 est en secours du récepteur 1. Le récepteur 2 est uniquement utilisé si un événement EDC est détecté sur le récepteur 1.

Le récepteur 2 utilise le même format qui est programmé sur le récepteur 1.

Éteint : Le récepteur 2 est indépendant et communique si un numéro et un format sont programmés.

3 – Option de secours du récepteur 3

Allumé : Le récepteur 3 est en secours du récepteur 2. Le récepteur 3 est uniquement utilisé si un événement EDC est détecté sur le récepteur 2.

Le récepteur 3 utilise le même format qui est programmé sur le récepteur 2.

Éteint : Le récepteur 3 est indépendant et communique si un numéro et un format sont programmés.

4 – Option de secours du récepteur 4

Allumé : Le récepteur 4 est en secours du récepteur 3. Le récepteur 4 est uniquement utilisé si un événement EDC est détecté sur le récepteur 3.

Le récepteur 4 utilise le même format qui est programmé sur le récepteur 3.

Éteint : Le récepteur 4 est indépendant et communique si un numéro et un format sont programmés.

[385] Masque « Parler/écouter » du module audio

1- Parler/écouter sur le récepteur 1

Allumé : Les sessions audio bidirectionnelles commencent sur le récepteur 1.

Éteint : Indépendamment d'une autre programmation de l'audio bidirectionnel, les sessions audio bidirectionnelles ne peuvent pas commencer sur le récepteur 1.

2- Parler/écouter sur le récepteur 2

Allumé : Les sessions audio bidirectionnelles commencent sur le récepteur 2.

Éteint : Indépendamment d'une autre programmation de l'audio bidirectionnel, les sessions audio bidirectionnelles ne peuvent pas commencer sur le récepteur 2.

3- Parler/écouter sur le récepteur 3

Allumé : Les sessions audio bidirectionnelles commencent sur le récepteur 3.

Éteint : Indépendamment d'une autre programmation de l'audio bidirectionnel, les sessions audio bidirectionnelles ne peuvent pas commencer sur le récepteur 3.

4- Parler/écouter sur le récepteur 4

Allumé : Les sessions audio bidirectionnelles commencent sur le récepteur 4.

Éteint : Indépendamment d'une autre programmation de l'audio bidirectionnel, les sessions audio bidirectionnelles ne peuvent pas commencer sur le récepteur 4.

5.3.14 Programmation par liaison DLS

Le téléchargement permet la programmation complète du système d'alarme avec un ordinateur. Toutes les fonctions et caractéristiques, modifications et états, comme la présence d'un problème et des zones ouvertes, peuvent être visualisés ou programmés par téléchargement.

Les options de téléchargement suivant sont disponibles :

- Fenêtre de 6 heures au démarrage : Quand le système d'alarme est mis sous tension, l'accès au téléchargement est possible pendant 6 heures. Cette option permet de télécharger sans avoir complété la programmation d'un clavier.
- Méthode du double appel : L'installateur lance la fenêtre de téléchargement en appelant le système d'alarme, il raccroche puis rappelle à nouveau.
- Fenêtre DLS activé par l'utilisateur : L'utilisateur lance une fenêtre de téléchargement à l'aide de la commande [*][6][Code maître][05]. Cela peut être une fenêtre de 6 heures où l'installateur lance et termine le téléchargement au tant de fois que nécessaire, ou cela peut être une fenêtre de 1 heure, mono-utilisation.
- Appel effectué par l'utilisateur : l'utilisateur peut lancer une session de téléchargement à l'aide de la commande [*][6][Code maître][06].
- Téléchargement sur site à l'aide d'une connexion PC-Link : L'installateur se connecte directement avec un ordinateur au système d'alarme pour effectuer un téléchargement sur site.
- Téléchargement automatique de la mémoire tampon d'événement : La mémoire tampon d'événement est automatiquement téléchargée vers l'ordinateur DLS/SA quand elle est pleine à 75%.

Consultez les sections de programmation DLS/SA décrites ci-dessous pour les options de configuration.

[401] Options DLS/SA

1 – Double appel

Allumé : Les appels de téléchargement ou SA aboutissent si une procédure de double appel avec succès est détectée. Préparez l'ordinateur de téléchargement à l'appel du système et laissez la ligne de téléphone sonnée une ou deux fois. Après 1 ou 2 sonneries, raccrochez. Si le rappel s'effectue au cours de la durée de temporisation d'appel double (section [405]), le système d'alarme répond à la première sonnerie.

Éteint : Le système ne répond pas aux appels entrants en utilisant la procédure d'appel double à moins que l'utilisateur active la fenêtre DLS.

Remarque : Cette fonction contrôle la fenêtre DLS uniquement pour les connexions NCTP.

2 – L'utilisateur active/désactive la liaison DLS

Allumé : La commande [*][6][Code maître][05] permet d'activer une fenêtre de 6 heures dans laquelle, à la mise sous tension, les appels de téléchargement aboutissent si une procédure d'appel double avec succès est détectée.

Éteint : L'utilisateur ne peut pas activer une fenêtre de téléchargement.

3 – Rappel par DLS

Allumé : Quand un appel de téléchargement aboutit, l'ordinateur et le système d'alarme raccrochent. Le système d'alarme appelle ensuite l'ordinateur de téléchargement à l'aide d'un numéro de téléphone de téléchargement et débute la session DLS.

Remarque : Désactivez cette option en cas d'utilisation de plus d'un ordinateur de téléchargement.

Éteint : Une fois validé, l'ordinateur de téléchargement obtient un accès immédiat au système d'alarme.

4 – Appels de l'utilisateur

Allumé : Une seule tentative d'appel peut être effectuée vers l'ordinateur de téléchargement à l'aide de la commande [*][6][Code maître][06].

Éteint : La commande [*][6][Code maître][06] ne permet pas de lancer une session de téléchargement.

6 – Rappel par la centrale et vitesse de transmission

Allumé : Quand une session DLS/SA est lancée par l'utilisateur, l'entête de départ est envoyé à 300 bauds.

Éteint : Quand une session DLS/SA est lancée par l'utilisateur, l'entête de départ est envoyé à 110 bauds. Le système d'alarme passe ensuite à 300 bauds afin de recevoir la réponse de l'ordinateur DLS.

7 – Liaison DLS par communicateur alternatif

Allumé : Quand cette fonction est activée, le système d'alarme répond aux requêtes DLS par l'intermédiaire des voies de communication du réseau Ethernet ou cellulaire du communicateur alternatif à tout moment, que la fenêtre DLS soit active ou pas.

Cependant, si un nombre prédéfini de code d'accès incorrect consécutif est détecté (Voir " DLS de blocage distant" à la page 88) en essayant d'établir une connexion, l'accès DLS par le communicateur alternatif est bloqué jusqu'au prochain changement d'heure.

Éteint : Quand cette fonction est désactivée, le système d'alarme répond uniquement aux requêtes DLS par l'intermédiaire des voies de communication du réseau Ethernet ou cellulaire du communicateur alternatif, quand la fenêtre DLS est active.

La fenêtre DLS/SA est active à la suite d'une mise sous tension ou si activée à l'aide de la commande [*][6][Code maître][05] (Service système/DLS).

Remarque : Cette option contrôle uniquement la liaison DLS sur le communicateur alternatif.

[402] Programmation de numéro de téléphone DLS sur NCTP

Cette section est utilisée pour programmer le numéro de téléphone pour le téléchargement DLS sur une NCTP. Ce numéro de téléphone est utilisé pour l'appel par l'utilisateur, le rappel DLS et la connexion DLS périodique. Si aucun numéro de téléphone n'est programmé, le système tente d'utiliser la voie de communication Ethernet du communicateur alternatif (si configuré).

La longueur du numéro maximale est de 32 chiffres.

[403] Code d'accès DLS

Ce code hexadécimal à 6 chiffres permet au système d'alarme de confirmer l'identité de l'ordinateur de téléchargement.

Si le code ne correspond pas à l'ordinateur, le système d'alarme n'autorise pas l'accès DLS.

Une fois la connexion DLS établie, trois tentatives de saisi du code d'accès correct par l'opérateur sont permises. Si ces tentatives échouent, le système d'alarme se déconnecte et une nouvelle tentative doit être effectuée.

Si les voies de communication de réseau Ethernet ou cellulaire sont utilisées pour la connexion DLS, un nombre pré-programmé de tentatives en échec provoque un blocage DLS de 1 heure. Le nombre de tentatives est programmé dans la section [012].

[404] Identifiant de centrale de liaison DLS/SA

Ce code hexadécimal à 10 chiffres permet au système d'alarme d'identifier l'ordinateur de téléchargement.

[405] Temporisation d'appel double sur NCTP

Utilisez cette section pour programmer la durée qui s'écoule entre le premier et le second appel lors de l'utilisation du téléchargement par appel double. Des saisies valides sont de 001 à 255 (secondes).

[406] Nombre de sonneries pour répondre sur NCTP

La valeur dans cette section détermine combien de sonneries sont nécessaires afin d'établir une connexion DLS. La valeur par défaut est de 000 sonnerie. Les entrées valides sont [000]-[020].

Remarque : Si les options « Appel double » et « Nombre de sonnerie pour répondre » sont activées, seule une fonctionnera selon la façon dont l'installateur appelle le système d'alarme.

[407] Code d'accès SA

Ce code hexadécimal à 6 chiffres permet au système d'alarme de confirmer l'identité de l'ordinateur de téléchargement.

Si le code ne correspond pas à l'ordinateur, le système d'alarme n'autorise pas les téléchargements.

Programmer un code d'accès avec la valeur FFFFFFF désactive l'accès SA.

Une fois la connexion SA établie, plusieurs tentatives de saisir le code d'accès correct de téléchargement (programmé dans [012]) sont autorisées.

Trois tentatives de saisi du code d'accès correct par l'opérateur sont permises. Si ces tentatives échouent, le système d'alarme se déconnecte et une nouvelle tentative doit être effectuée.

Si les voies de communication de réseau Ethernet ou cellulaire sont utilisées pour la connexion SA, 6 tentatives en échec au maximum provoquent un blocage SA de 1 heure (Voir " DLS de blocage distant" à la page 88).

[410] Options DLS/SA automatiques

[001] – Options DLS automatiques

1 – DLS périodique

Allumé : Des commandes de téléchargement programmées en avance (fichiers par lot) sont téléchargées périodiquement sur l'ordinateur DLS.

Voir ci-dessous pour programmer les heures et les jours quand cela se produit.

Remarque : L'ordinateur doit être en attente d'un appel afin que cette fonction agisse.

Éteint : Le système d'alarme n'appelle pas périodiquement l'ordinateur de téléchargement.

3 – DLS sur mémoire tampon d'événement pleine à 75%

Allumé : Le système d'alarme appelle automatiquement l'ordinateur de téléchargement avec DLS quand la mémoire tampon d'événement est pleine à 75%.

Cette option est indépendante de la transmission actuelle de l'événement de mémoire tampon pleine à 75% (l'événement n'a pas besoin d'être transmis pour que la centrale réalise le téléchargement automatique).

La centrale communique d'abord l'événement de mémoire tampon d'événement pleine à 75% (si activé) à l'aide de la connexion par NCTP ou par réseau Ethernet puis effectue le téléchargement automatique.

Éteint : Le système d'alarme n'appelle pas automatiquement l'ordinateur de téléchargement quand la mémoire tampon d'événement est pleine à 75%.

8 – Accès DLS en cas de modification de la programmation

Allumé : Lorsque le panneau revient à la "Prêt à armer" l'écran après un changement de programmation, 15 minutes plus tard, le système d'alarme appelle automatiquement l'ordinateur de téléchargement.

Éteint : Le système d'alarme n'appelle pas automatiquement l'ordinateur de téléchargement si une modification est apportée à la programmation du système.

[002] Jours de DLS périodique

Cette section est utilisée pour programmer le nombre de jours entre les téléchargements DLS périodiques. Des saisies valides sont de 001 à 255 jours.

[003] Heure de DLS périodique

Cette section est utilisée pour programmer l'heure du jour de téléchargement DLS périodique. L'heure est au format de 24 heures et la valeur par défaut est 00:00 (minuit).

[007] Durée de la fenêtre d'appel

Cette section est utilisée pour définir une fenêtre d'appel par l'utilisateur. Les utilisateurs peuvent démarrer uniquement une session de téléchargement pendant cette fenêtre. Quand une valeur est saisie dans cette section, la valeur de l'heure de DLS périodique (voir l'option ci-dessus) est annulée. Quand la valeur 00:00 est saisie dans ce champ, le système d'alarme lance un appel DLS à l'heure programmée dans l'heure de DLS périodique. De début et de fin doivent être définies en utilisant le format de 24 heures (par exemple, 13:30) et ne peut pas se étendre sur une journée (par exemple, l'heure de début de 23:00 et un temps de 01:00 de la fin).

5.3.15 Saisie virtuelle

Lors de l'utilisation d'un communicateur alternatif, les zones virtuelles peuvent être associées à des zones système.

[001]-[032]

Affectez le numéro de zone à 3 chiffres correspondant à l'entrée virtuelle.

5.3.16 Programmation de la planification

Les sections décrites ci-dessous sont utilisées pour la programmation des heures de fonctionnement planifié pour les sorties de commande PGM 1-4.

[601]-[604] Programmation de la planification 1-4

Ces sections sont utilisées pour définir la planification du fonctionnement des sorties de commande PGM 1-4. Quand une sortie PGM est configurée pour des opérations en sortie temporisée, elle s'active à l'heure de début programmée et se désactive après la durée programmée. Par exemple, 5 secondes.

Chaque planification est composée de 4 intervalles pour les sorties Sorties de commande 1-4. Au sein de chaque intervalle, une heure de début et une heure de fin peuvent être programmées pour chaque jour de la semaine. Des planifications de congé 1-4 peuvent aussi être sélectionnées.

[101]-[102] Réglage de l'heure de début/heure de fin

Utilisé pour programmer l'heure de début et de fin de l'intervalle de planification. (HH:MM). Des saisies valides sont de 0000-2359 et 9999. L'heure de fin doit être égale ou supérieure à l'heure de début. La valeur 9999 est utilisée quand un intervalle doit dépasser 24 heures. Pour cela, programmez l'heure de début du premier intervalle puis l'heure de fin avec la valeur 9999. Programmez l'heure de début du second intervalle avec la valeur 9999. Sélectionnez le jour de la semaine de fin de planification.

Remarque : Si deux intervalles dans la planification sont programmés avec la même heure de début, la planification suit l'intervalle avec l'heure de fin la plus élevé.

[103] Affectation de jours

Utilisé pour programmer le jour de la semaine de début et fin de l'intervalle de planification. Utilisez les touches de défilement pour sélectionner un jour puis activez l'option. Plusieurs jours de la semaine peuvent être activés.

[104] Affectation de congé

Programmez les sorties PGM pour suivre le groupe 1-4 de planification de congé. Sélectionnez (O) pour activer. Si tous les jours de la semaine pour un intervalle sont désactivés (N), la planification s'active sur la planification de congé.

[711]-[714] Planification de congé

Utilisez cette section pour programmer la planification de congé. Pendant la planification de congé, d'autres événements planifiés ne se produisent pas. Accédez aux sections 711 à 714 pour les groupes 1 à 4 de congé.

Chacun des quatre groupes de congé disponibles peut avoir jusqu'à 99 dates de congé programmées.

[001]-[099] Dates de congé 1-99

Programmez les dates de congé dans le format suivant : MMJJAA

Des saisies valides de MM sont de 01 à 12

Des saisies valides de JJ sont de 01 à 31

Des saisies valides de AA sont de 00 à 99

5.3.17 [802] Programmation du module de vérification audio

Ce module fournit une communication audio bidirectionnelle entre le central de télésurveillance et les occupants des locaux.

Remarque : For complete programming descriptions and worksheets, see the Audio Verification module installation manual.

5.3.18 Programmation de dispositif sans fil

[804] Programmation de dispositif sans fil

Cette section de programmation est utilisée pour attribuer, programmer et supprimer des dispositifs sans fil. Notez que l'émetteur-récepteur sans fil HSM2HOSTx ou le modèle de clavier RF doivent être installés afin d'attribuer des dispositifs sans fil.

[000] – Attribution de dispositif sans fil

Pour attribuer un dispositif sans fil à l'aide de cette méthode, appuyez de façon prolongée sur le bouton d'attribution du dispositif pendant 2 à 5 secondes jusqu'à ce que le voyant lumineux s'allume puis relâchez le bouton. Le système d'alarme reconnaît automatiquement le dispositif et le clavier affiche un message de confirmation. L'identifiant et le type du dispositif, et le numéro de zone suivant sont affichés. Appuyez sur [*] pour accepter ou faire défiler le numéro de zone disponible. Les batteries doivent être installées dans les dispositifs sans fil afin de les attribuer.

Remarque : Vérifiez que la force de signal sans fil est correcte avant de fixer le dispositif sans fil. Voir les instructions fournies avec le dispositif sans fil pour les détails.

Remarque : Pour une description complète et les fiches de programmation des dispositifs sans fil, voir le manuel d'installation de l'émetteur-récepteur sans fil HSM2Hostx.

[850] Force du signal du réseau cellulaire

Cette section est utilisée pour visualiser à la fois la force du signal de réseau cellulaire et de la technologie radio utilisée.

Tableau 5-3 : Technologie réseau cellulaire

Affichage	Technologie
GP	GPRS
ED	EDGE
HS	HSPA
H+	HSPA
CD	CDMA
EV	EVDO

5 barres indiquent une force de signal maximale. 0 barre indique que le communicateur n'est pas connecté au réseau.

[851] Programmation du communicateur alternatif

Voir le manuel d'installation du communicateur alternatif pour les instructions de programmation.

[860] Affichage du numéro d'emplacement du clavier

Le numéro d'emplacement à 2 chiffres du clavier au cours d'utilisation est affiché dans cette section en lecture seule.

[861]-[876] Programmation du clavier

Accédez aux sections [861] à [876] pour configurer les claviers 1 à 16. Pour plus d'informations sur la programmation de clavier, consultez le feuillet d'installation fourni avec le clavier.

Remarque : For EN50131 compliant installations [861][021] options 1 and 2 must be disabled.

[899] Programmation de modèle

La programmation par modèle permet une programmation rapide des fonctions minimales nécessaires pour les opérations de base. Cette section est utilisée pour visualiser les options de programmation du modèle actuel et pour définir certains

paramètres système. Appuyez sur la touche (#) pour accepter la valeur affichée et passer à l'option suivante. Les options suivantes sont disponibles :

- Code de modèle à 5 chiffres : Affiche le code de programmation du modèle à 5 chiffres actuel (par défaut : 0000). Chaque chiffre dans le code sélectionne un ensemble d'options de programmation pré-défini, comme décrit ci-dessous:
 - Digit 1 - zone 1-8 options de définition
 - Digit 2 - système options de fin de vie
 - Digit 3 - contrôleur d'alarme options de communication
 - Digit 4 - rapports configurations de code
 - Digit 5 - DLS options de connexion
- Numéro de téléphone du central de télésurveillance : Le numéro de téléphone utilisé pour contacter le central de télésurveillance (limite de 32 caractères).
- Code de compte du central de télésurveillance : Le code de compte utilisé dans la section de programmation [310]. C'est un code à 4 ou 6 chiffres.
- Code de compte de partition : Utilisé pour identifier les événements d'une partition particulière. Tous les 4 chiffres doivent être tapés afin de compléter la saisie.
- Ce code de compte renseigne la section de programmation [310][001].
- Code d'accès DLS : Le code d'accès DLS de 6 chiffres utilisé dans la section de programmation [403].
- Temporisation d'entrée de partition 1 : Les 3 chiffres de la durée de la temporisation d'entrée pour la partition 1, en secondes, utilisés dans la section de programmation [005][001]-[008] option 1.
- Temporisation de sortie de partition 1 : Les 3 chiffres de la durée de la temporisation de sortie pour la partition 1, en secondes, utilisés dans la section de programmation [005][001]-[008] option 3.
- Code de l'installateur : Le code d'accès de l'installateur de 4 ou 6 chiffres utilisé dans la section de programmation [006][001].

Pour plus d'informations sur les modèles de programmation, voir " Tableaux de programmation par modèle" à la page 196.

5.3.19 Informations du systèmes

[900] Informations du système

[000] – Version de la centrale

Cette section en lecture seule contient le numéro de modèle, la version logicielle, la révision matérielle, de la centrale d'alarme. Par exemple, la valeur 1234 indique la version 12.34.

[001]-[524] – Information sur le module

Cette section en lecture seule est utilisée pour visualiser les informations de numéro de modèle, version logicielle, révision matérielle des modules attribués sur le système d'alarme.

Pour visualiser les informations d'un module en particulier, faites défiler la section correspondante :

[001]-[016] Claviers

[101]-[116] Modules d'extension de 8 zones

[201] Module d'extension de 8 sorties

[460] Communicateur alternatif

[461] Module HSM2Host

[501]-[504] Module d'alimentation électrique 1 A

[521]-[524] Modules à sorties de courant fort 1-4

[901] Activation/Désactivation du mode de test de marche de l'installateur

Ce mode teste le fonctionnement de chaque détecteur dans le système. Accédez à la section [901] pour lancer un test de marche. Au cours du mode de test de marche, les voyants « Prêt », « Armé » et de problème sur le clavier clignotent pour indiquer que le test est actif. Quand une zone est déclenchée au cours du test, un son de 2 secondes est émis sur tous les claviers pour indiquer que la zone fonctionne correctement.

Après 10 minutes sans activité de zone, le système d'alarme émet 5 bips toutes les 10 secondes sur tous les claviers. Après 5 autres minutes d'inactivité, le test de marche se termine automatiquement.

Pour quitter manuellement le mode de test de marche, accédez à nouveau à la section [901].

5.3.20 Programmation de module

Utilisez cette section pour ajouter, supprimer et confirmer les modules suivants :

- Claviers voir "Dispositifs compatibles" à la page 8
- Module d'extension de 8 zones (HSM2108)
- Module d'extension de 8 sorties (HSM2208)
- Alimentation électrique (HSM2300)
- Alimentation électrique à 4 sorties (HSM2204)
- Émetteur-récepteur sans fil (HSM2HOSTx)
- Module de vérification sonore (HSM2955)

Une fois ajouté, les modules sont supervisés par le système.

[902] Ajout/Suppression de modules

Les modules sont attribuables automatiquement ou manuellement. Dans les deux cas, le numéro de série du dispositif est utilisé comme identifiant.

Sélectionnez l'une des options d'attribution décrites ci-dessous.

[000] – Attribution automatique de module

Quand ce mode est sélectionné, le système d'alarme attribue automatiquement tous les modules connectés au bus Corbus. Le nombre total de modules actuellement attribués est affiché sur le clavier.

- Accédez à la sous-section [000] pour exécuter l'attribution automatique de tous les nouveaux modules. L'écran d'attribution automatique affiche les éléments suivants :
 - KP = Nombre de modules de type clavier
 - IO = Nombre de zones et de modules de type sortie
 - M = Nombre de modules d'un autre type

Les dispositifs sont affectés à l'emplacement libre suivant. L'affectation de l'emplacement est modifiable à l'aide des sous-sections [002] et [003].

[001] – Attribution des modules

Pour attribuer les modules un à un :

1. Accédez à la section de programmation [902]-[001].
2. Quand vous êtes invité à la saisie, entrez le numéro de série du module situé sur la carte de circuit imprimé. Un son d'erreur est produit si un numéro de série invalide est utilisé.
3. Pour annuler l'attribution d'un module, appuyez sur [#].

[002] – Affectation d'un emplacement de module (DEL, ACL, ICÔNES)

Cette section est utilisée pour changer le numéro de l'emplacement auquel un module est attribué. Pour modifier le numéro d'emplacement :

1. Accédez à la section de programmation [902]-[002].
2. Saisissez le numéro de série du module.
3. Quand vous y êtes invité, saisissez le nouveau numéro de l'emplacement à deux chiffres. La précédente affectation de l'emplacement est remplacée par la nouvelle. Un son d'erreur est produit si un numéro d'emplacement non valide est saisi.

[003] – Modification de l'affectation de l'emplacement d'un module (clavier ACL uniquement)

Comme pour la section [002], cette section est aussi utilisée pour modifier le numéro d'emplacement d'un module. Cependant, avec cette option, le numéro de série n'est pas nécessaire. Pour modifier le numéro de l'emplacement :

1. Accédez à la section de programmation [902]-[002].
2. Utilisez les touches de défilement pour rechercher le module ou appuyez sur [*] pour sélectionner.
3. Saisissez le nouveau numéro de l'emplacement à deux chiffres. La précédente affectation de l'emplacement est remplacée par la nouvelle. Un son d'erreur est produit si un numéro d'emplacement non valide est saisi.

Suppression de modules

Les sections suivantes sont utilisées pour supprimer les modules du système :

- [101] – Claviers
- [102] – Module d'extension 8 zones
- [103] – Modules d'extension de 8 sorties
- [106] – HSM2Host
- [108] – HSM2955
- [109] – Alimentation électrique
- [110] – Module de 4 sorties à courant fort

1. Après avoir accédé à la section [902], faites défiler jusqu'au type de module que vous souhaitez supprimer (101-110).
2. Appuyez sur [*] pour sélectionner le type de module puis faites défiler jusqu'au module donné que vous souhaitez supprimer.
3. Appuyez sur [*] pour sélectionner le module puis, à l'invitation, appuyez à nouveau sur [*] pour la suppression.

[903] Confirmer des modules

Les sections suivantes sont utilisées pour confirmer l'attribution des modules individuels, leurs numéros de série et d'emplacement, et pour les situer physiquement :

- 000 – Visualiser tous les modules
- 101 – Claviers
- 102 – Module d'extension 8 zones
- 103 – Modules d'extension de 8 sorties
- 106 – HSM2Host
- 108 – HSM2955
- 109 – Alimentation électrique
- 110 – Module de 4 sorties à courant fort

Pour confirmer un module :

1. Accédez à la section [903] > [000] pour visualiser tous les modules attribués ou faites défiler jusqu'au type de module que vous souhaitez confirmer (001-110).
2. Appuyez sur [*] pour sélectionner le type de module puis faites défiler jusqu'au module donné que vous souhaitez confirmer. Appuyez sur [*] pour entrer en mode de confirmation. Le numéro de série du module et le numéro de l'emplacement sont affichés sur le clavier et les témoins lumineux d'état du dispositif clignotent. Cet état continue tant que le mode de confirmation du dispositif n'a pas été quitté par l'intermédiaire de la touche [#]. Si la communication avec un module est coupée au moment de la confirmation, un message d'avertissement est affiché pendant 1 seconde avant de quitter la section.

Remarque : Le blocage du clavier (section [016], option 3) doit être désactivé pour confirmer les claviers.

Remarque : En cas d'utilisation d'un clavier DEL ou à ICÔNES, utilisez le tableau suivant pour faire correspondre le numéro affiché sur le clavier à un module.

Tableau 5-4 Numéros de module en cas de programmation avec un clavier DEL ou à ICÔNES

N° affiché sur le clavier	Modèle #	Description
18	HSM2108	Module d'extension de 8 zones Neo
19	HSM2HOST	Module émetteur-récepteur sans fil Neo PowerG
24	HSM2204	Module de 4 sorties à courant fort Neo
28	HSM2208	Module d'extension de 8 sorties Neo
30	HSM2300	Module d'alimentation électrique 1 A Neo
50	HS2LCD	Clavier ACL 2x16 Neo
51	HS2ICN	Clavier à icônes Neo
52	HS2LCDP	Clavier ACL 2x16 avec balise de proximité Neo
53	HS2ICNP	Clavier à icônes avec balise de proximité Neo
56	HS2LED	Clavier DEL Neo 16
57	HS2TCH	Clavier tactile Neo
58	HS2TCHP	Clavier tactile avec balise de proximité Neo

N° affiché sur le clavier	Modèle #	Description
59	HS2LCDRF	Clavier ACL RFK 2x16 Neo
5A	HS2ICNRF	Clavier RFK à icônes Neo
5B	HS2LCDRFP	Clavier ACL RFK 2x16 avec balise de proximité Neo
5C	HS2ICNRFP	Clavier RFK à icônes avec balise de proximité Neo
60	HS2LCDWF	Clavier ACL sans fil 2x16 Neo
67	HS2TCHWF	Clavier tactile sans fil Neo
6B	HS2LCDWFP	Clavier ACL sans fil 2x16 avec balise de proximité Neo
6D	HS2LCDWFPV	Clavier ACL sans fil 2x16 avec balise de proximité Neo et Voix
95	HSM2955	Module de vérification d'alarme audio Neo
96	HSM2955R	Module de vérification d'alarme audio avec enregistreur Neo

5.3.21 Test de fonctionnement

[904] Test de positionnement de dispositif sans fil

Ce test est utilisé pour déterminer l'état du signal RF des dispositifs sans fil et est effectué au niveau du clavier du système ou d'un dispositif donné. Ces instructions décrivent le test au niveau du clavier. Pour des instructions sur le test de positionnement au niveau du dispositif, consultez le feuillet d'installation inclus avec l'équipement sans fil.

Les modes de test suivants sont disponibles :

[001]-[128] Test de positionnement de zones 1-128

Testez les dispositifs sans fil un à un par zone (claviers ACL uniquement).

[521]-[528] Test de positionnement de répéteurs 1-8

Testez chaque répéteur sans fil attribué (claviers ACL uniquement).

[551]-[566] Test de positionnement de sirènes 1-16

Testez chaque sirène sans fil attribuée (claviers ACL uniquement).

[601]-[632] Test de positionnement de clés 1-32

Testez les clés sans fil une à une. Une fois dans cette section, appuyez sur un bouton d'une clé sans fil pour exécuter le test (claviers ACL uniquement).

[701]-[716] Test de positionnement de claviers 1-16

Testez chaque clavier sans fil attribué (claviers ACL uniquement).

Deux résultats de test sont possibles :

- 24 Heures : La valeur moyenne du signal reçu pendant 24 heures.
- Maintenant : Résultat de la force de signal du test actuel.

Lors des tests, les voyants « Prêt » et « Armé » clignotent pour indiquer la réception de données. Un voyant de problème qui clignote indique des interférences RF. Les indicateurs d'état suivants sont éventuellement affichés :

Tableau 5-5 Indications d'état de dispositif sans fil

Clavier	État
Fort	Force du signal forte
Correct	Force du signal correcte
Pauvre	Force du signal pauvre
Unidirectionnel	Le dispositif fonctionne uniquement en mode unidirectionnel. La centrale d'alarme ne peut pas configurer et contrôler le dispositif
Non testé	Affiché comme le résultat actuel si aucun test n'a été effectué.
Aucun	Affiché toujours comme le résultat sur 24 heures lors du test des clés sans fil.

[912] Test d'imprégnation

Cette fonction est utilisée pour diagnostiquer des fausses alarmes. Après qu'une fausse alarme se produit sur une zone, le mode de test d'imprégnation interdit tout état d'alarme sonore ou la notification d'une autre fausse alarme. Un enregistrement de la fausse alarme est stocké à des fins de diagnostic.

[000] – Durée du test d'imprégnation

Cette option est utilisée pour programmer la durée pour laquelle le système est en test d'imprégnation. La valeur par défaut est de 14 jours.

[001]-[128] Test d'imprégnation de zone

Le test d'imprégnation peut être effectué sur des zones individuelles. La zone reste en test d'imprégnation, quel que soit l'état du système, toute la durée du test d'imprégnation. Si le système est armé quand la temporisation est terminée, les zones sont retirées du test d'imprégnation quand le système est désarmé.

Aucune communication ne se produit pour les événements d'une zone en test d'imprégnation, à l'exception des événements de problème et de fin de problème de niveau faible de batterie et des défauts produits par une faible sensibilité dans un détecteur de fumée.

Un message qui indique la zone en test d'imprégnation est affiché lors du défilement à gauche ou à droite dans le menu de base de désarmement du clavier.

Remarque : Soak test is not applied to temperature detector events if it is enabled.

[982] Réglage de la batterie**[000] – Réglages de la batterie**

01 – Quand désactivée, la batterie est chargée à 400 mA. Quand activée, la batterie est chargée à 700 mA.

[010] – Batterie de module de sorties à courant fort

Active ou désactive l'option de charge de batterie à courant fort pour le module HSM2204 1-4.

[020] – Batterie de module d'alimentation électrique 1A

Active ou désactive l'option de charge de batterie à courant fort pour le module HSM2300 1-4.

5.3.22 Par défaut**[989] Retour aux valeurs par défaut du code maître**

Cette section est utilisée pour réinitialiser le code maître à sa valeur par défaut d'usine. Après avoir accédé à cette section, saisissez le code de l'installateur puis 989.

[989][Code de l'installateur][989] ou [*].

Remarque : Fonctionnalité est uniquement disponible pour les EN modèles de NEO.

[990] Activation/Désactivation du verrouillage de l'installateur

Quand cette option est activée, un installateur ne peut pas exécuter une réinitialisation matérielle aux valeurs par défaut ; des tentatives de le faire sont inscrites dans la mémoire tampon d'événement.

Une indication sonore du blocage de l'installateur est prévue au démarrage du système d'alarme (10 déclics du relais de ligne téléphonique). Des modifications logicielles des valeurs par défaut sont encore possible au cours du blocage de l'installateur.

[990][Code de l'installateur][990] ou [*].

[991] Retour aux valeurs par défaut des claviers

Cette option de programmation est utilisée pour réinitialiser les claviers du système aux valeurs par défaut d'usine.

[999] – Retour aux valeurs par défaut de tous les claviers

Cette section réinitialise tous les claviers du système aux valeurs par défaut d'usine. Après avoir accédé à cette section, saisissez le code de l'installateur puis (*) ou 991.

[901]- [916] – Retour aux valeurs par défaut de clavier 1-16

Cette section réinitialise les claviers de façon individuelle aux valeurs par défaut d'usine. Après avoir accédé à cette section, sélectionnez le clavier à réinitialiser aux valeurs par défaut, saisissez le code de l'installateur puis 991 (ou appuyez sur [*]).

[993] Retour aux valeurs par défaut du communicateur alternatif

Cette section réinitialise le communicateur alternatif aux valeurs par défaut d'usine. Entrez [993][Code installateur][993 ou *].

[996] Retour aux valeurs par défaut du récepteur sans fil

Cette section réinitialise le récepteur sans fil (HSM2HOSTx) aux valeurs par défaut d'usine. Entrez [996][Code installateur] [996 ou *].

[999] Retour aux valeurs par défaut du système

Cette section réinitialise la centrale d'alarme aux valeurs par défaut d'usine. Entrez [999][Code installateur][999 ou *].

Section 6 Fiche technique de programmation

Remarque : EN les options énumérées sont nécessaires pour les installations conformes EN50131.

6.1 Programmation des étiquettes

[000] Programmation des étiquettes						
Description à la page 62						
[000] – Sélection de la langue (2 chiffres décimaux ; Par défaut : 01)						
01 – Anglais	06 – Néerlandais	11 – Suédois	16 – Turquie	22 – Bulgare	27 – Serbe	
02 – Espagnol	07 – Polonais	12 – Norvégien	18 – Croate	23 – Letton	28 – Estonien	
03 – Portugais	08 – Tchèque	13 – Danois	19 – Hongrois	24 – Lituanien	29 – Slovène	
04 – Français	09 – Finlandais	14 – Hébreu	20 – Roumain	25 – Ukrainien		
05 – Italien	10 – Allemand	15 – Grec	21 – Russe	26 – Slovaque		
[000] [001] Étiquettes de zone (2 x 14 caractères)						
Description à la page 62						
001 :		002 :		003 :		
004 :		005 :		006 :		
007 :		008 :		009 :		
010 :		011 :		012 :		
013 :		014 :		015 :		
016 :		017 :		018 :		
019 :		020 :		021 :		
022 :		023 :		024 :		
025 :		026 :		027 :		
028 :		029 :		030 :		
031 :		032 :		033 :		
034 :		035 :		036 :		
037 :		038 :		039 :		
040 :		041 :		042 :		
043 :		044 :		045 :		
046 :		047 :		048 :		
049 :		050 :		051 :		
052 :		053 :		054 :		
055 :		056 :		057 :		
058 :		059 :		060 :		
061 :		062 :		063 :		
064 :		065 :		066 :		
067 :		068 :		069 :		
070 :		071 :		072 :		
073 :		074 :		075 :		
076 :		077 :		078 :		
079 :		080 :		081 :		
082 :		083 :		084 :		
085 :		086 :		087 :		
088 :		089 :		090 :		
091 :		092 :		093 :		
094 :		095 :		096 :		
097 :		098 :		099 :		
100 :		101 :		102 :		

Section 6 Fiche technique de programmation

103 :	104 :	105 :
106 :	107 :	108 :
109 :	110 :	111 :
112 :	113 :	114 :
115 :	116 :	117 :
118 :	119 :	120 :
121 :	122 :	123 :
124 :	125 :	126 :
127 :	128 :	
[000]	051 – Étiquette d'anti-sabotage de zone	(1 x 14 caractères) :
	052 – Étiquette de défaut de zone	(1 x 14 caractères) :
	064 – Message d'alarme gaz CO	(2 x 14 caractères) :
	065 – Message d'alarme incendie	(2 x 14 caractères) :
	066 – Message d'événement Échec d'armement	(2 x 16 caractères) :
	067 – Message d'événement Alarme en cas d'armement	(2 x 16 caractères) :
	100 – Étiquette du système	(1 x 14 caractères) :
	101 – Étiquette de partition 1	(1 x 14 caractères) :
	102 – Étiquette de partition 2	(1 x 14 caractères) :
	103 – Étiquette de partition 3	(1 x 14 caractères) :
	104 – Étiquette de partition 4	(1 x 14 caractères) :
	105 – Étiquette de partition 5	(1 x 14 caractères) :
	106 – Étiquette de partition 6	(1 x 14 caractères) :
	107 – Étiquette de partition 7	(1 x 14 caractères) :
	108 – Étiquette de partition 8	(1 x 14 caractères) :
	201 – Étiquettes de sortie de commande de partition 1 (2 x 14 ASCII) Description à lapage 651	001 – Sortie de commande 1 de partition 1 : 002 – Sortie de commande 1 de partition 2 : 003 – Sortie de commande 1 de partition 3 : 004 – Sortie de commande 1 de partition 4 :
	202 – Étiquettes de sortie de commande de partition 2 (2 x 14 ASCII)	001 – Sortie de commande 2 de partition 1 : 002 – Sortie de commande 2 de partition 2 : 003 – Sortie de commande 2 de partition 3 : 004 – Sortie de commande 2 de partition 4 :
	203 – Étiquettes de sortie de commande de partition 3 (2 x 14 ASCII)	001 – Sortie de commande 3 de partition 1 : 002 – Sortie de commande 3 de partition 2 : 003 – Sortie de commande 3 de partition 3 : 004 – Sortie de commande 3 de partition 4 :
	204 – Étiquettes de sortie de commande de partition 4 (2 x 14 ASCII)	001 – Sortie de commande 4 de partition 1 : 002 – Sortie de commande 4 de partition 2 : 003 – Sortie de commande 4 de partition 3 : 004 – Sortie de commande 4 de partition 4 :

205 – Étiquettes de sortie de commande de partition 5 (2 x 14 ASCII)	001 – Sortie de commande 5 de partition 1 :	
	002 – Sortie de commande 5 de partition 2 :	
	003 – Sortie de commande 5 de partition 3 :	
	004 – Sortie de commande 5 de partition 4 :	
206 – Étiquettes de sortie de commande de partition 6 (2 x 14 ASCII)	001 – Sortie de commande 6 de partition 1 :	
	002 – Sortie de commande 6 de partition 2 :	
	003 – Sortie de commande 6 de partition 3 :	
	004 – Sortie de commande 6 de partition 4 :	
207 – Étiquettes de sortie de commande de partition 7 (2 x 14 ASCII)	001 – Sortie de commande 7 de partition 1 :	
	002 – Sortie de commande 7 de partition 2 :	
	003 – Sortie de commande 7 de partition 3 :	
	004 – Sortie de commande 7 de partition 4 :	
208 – Étiquettes de sortie de commande de partition 8 (2 x 14 ASCII)	001 – Sortie de commande 8 de partition 1 :	
	002 – Sortie de commande 8 de partition 2 :	
	003 – Sortie de commande 8 de partition 3 :	
	004 – Sortie de commande 8 de partition 4 :	
601 – Étiquette de planification 1	(1 x 16 ASCII) : Descriptions à la page 65	
602 – Étiquette de planification 2	(1 x 16 ASCII) :	
603 – Étiquette de planification 3	(1 x 16 ASCII) :	
604 – Étiquette de planification 4	(1 x 16 ASCII) :	
[000] 801 – Étiquettes de clavier (1 x 14 ASCII) Description à la page 65		
	001 – Étiquette de clavier 1 :	009 – Étiquette de clavier 9 :
	002 – Étiquette de clavier 2 :	010 – Étiquette de clavier 10 :
	003 – Étiquette de clavier 3 :	011 – Étiquette de clavier 11 :
	004 – Étiquette de clavier 4 :	012 – Étiquette de clavier 12 :
	005 – Étiquette de clavier 5 :	013 – Étiquette de clavier 13 :
	006 – Étiquette de clavier 6 :	014 – Étiquette de clavier 14 :
	007 – Étiquette de clavier 7 :	015 – Étiquette de clavier 15 :
	008 – Étiquette de clavier 8 :	016 – Étiquette de clavier 16 :
(2 x 14 caractères) Description à la page 65		
	001 – Étiquette d'extenseur de zone 1 :	009 – Étiquette d'extenseur de zone 9 :
	002 – Étiquette d'extenseur de zone 2 :	010 – Étiquette d'extenseur de zone 10 :
	003 – Étiquette d'extenseur de zone 3 :	011 – Étiquette d'extenseur de zone 11 :
	004 – Étiquette d'extenseur de zone 4 :	012 – Étiquette d'extenseur de zone 12 :
	005 – Étiquette d'extenseur de zone 5 :	013 – Étiquette d'extenseur de zone 13 :
	006 – Étiquette d'extenseur de zone 6 :	014 – Étiquette d'extenseur de zone 14 :
	007 – Étiquette d'extenseur de zone 7 :	015 – Étiquette d'extenseur de zone 15 :
	008 – Étiquette d'extenseur de zone 8 :	
803 – Étiquette d'extenseur de sortie HSM2208 (1 x 14 ASCII) Description à la page 65		
	001 – Étiquette d'extenseur de sortie 1 :	009 – Étiquette d'extenseur de sortie 9 :
	002 – Étiquette d'extenseur de sortie 2 :	010 – Étiquette d'extenseur de sortie 10 :
	003 – Étiquette d'extenseur de sortie 3 :	011 – Étiquette d'extenseur de sortie 11 :
	004 – Étiquette d'extenseur de sortie 4 :	012 – Étiquette d'extenseur de sortie 12 :

	005 – Étiquette d'extenseur de sortie 5 :	013 – Étiquette d'extenseur de sortie 13 :
	006 – Étiquette d'extenseur de sortie 6 :	014 – Étiquette d'extenseur de sortie 14 :
	007 – Étiquette d'extenseur de sortie 7 :	015 – Étiquette d'extenseur de sortie 15 :
	008 – Étiquette d'extenseur de sortie 8 :	016 – Étiquette d'extenseur de sortie 16 :
[000]	806 – Étiquette du module HSM2HOSTx : (1 x 14 ASCII) Description à la page 65	
[000]	808 – Étiquette de module audio HS2955 :	
[000]	809 – Étiquette d'alimentation électrique HSM2300 (1 x 14 ASCII)	001 – Étiquette d'alimentation électrique 1 :
		002 – Étiquette d'alimentation électrique 2 :
		003 – Étiquette d'alimentation électrique 3 :
		004 – Étiquette d'alimentation électrique 4 :
[000]	810 – Étiquette d'alimentation de sortie à courant fort HSM2204 (1 x 14 ASCII) Description à la page 65	001 – Étiquette d'alimentation de sortie à courant fort 1 :
		002 – Étiquette d'alimentation de sortie à courant fort 2 :
		003 – Étiquette d'alimentation de sortie à courant fort 3 :
		004 – Étiquette d'alimentation de sortie à courant fort 4 :
[000]	815 – Étiquette de communicateur alternatif : (1 x 14 ASCII) Description à la page 65	
[000]	820 – Étiquette de sirène	
	001 – Étiquette de sirène 1 :	009 – Étiquette de sirène 9 :
	002 – Étiquette de sirène 2 :	010 – Étiquette de sirène 10 :
	003 – Étiquette de sirène 3 :	011 – Étiquette de sirène 11 :
	004 – Étiquette de sirène 4 :	012 – Étiquette de sirène 12 :
	005 – Étiquette de sirène 5 :	013 – Étiquette de sirène 13 :
	006 – Étiquette de sirène 6 :	014 – Étiquette de sirène 14 :
	007 – Étiquette de sirène 7 :	015 – Étiquette de sirène 15 :
	008 – Étiquette de sirène 8 :	016 – Étiquette de sirène 16 :
[000]	821 – Étiquette de répéteur (1 x 14 ASCII) : Description à la page 65	001 – Étiquette de répéteur 1 :
		002 – Étiquette de répéteur 2 :
		003 – Étiquette de répéteur 3 :
		004 – Étiquette de répéteur 4 :
		005 – Étiquette de répéteur 5 :
		006 – Étiquette de répéteur 6 :
		007 – Étiquette de répéteur 7 :
		008 – Étiquette de répéteur 8 :
[000]	999 – Étiquettes par défaut Description à la page 65	

6.2 Configuration de zone

[001] [001 - 128] Type de Zone			
Types de zone disponible Défaut = 000 Description à la page 66 * Non testé UL			
000 – Sans effet 001 – À temporisation 1 002 – À temporisation 2 003 – À effet instantané 004 – Intérieure 005 – Intérieure en mode à domicile/absence 006 – À temporisation en mode à domicile/d'absence 007 – De 24 heures à détection d'incendie et différé 008 – De 24 heures à détection d'incendie standard 009 – À effet instantané en mode à domicile/absence 010 – Intérieure à temporisation 011 – Zone jour 012 – Zone en mode nuit 016 – Porte d'issue finale 017 – De 24 heures à détection d'intrusion	018 – De 24-heure à avertisseur/sonnerie 023 – De 24 heures à supervision 024 – De 24 heures à supervision et avertisseur 025 – À détection d'incendie auto-vérifié 027 – À détection d'incendie et supervision 040 – De 24 heures à détection de présence de gaz 041 – De 24 heures à détection de gaz CO 042 – De 24 heures à agression* 043 – De 24 heures de demande d'aide 045 – De 24 heures à détection thermique 046 – De 24 heures d'urgence médicale 047 – De 24 heures d'urgence non médicale 048 – De 24 heures à arroseur* 049 – De 24 heures à détection d'inondation	051 – De 24 heures à verrouillage anti-sabotages 052 – De 24 heures sans alarme 056 – De 24 heures à détection de température haute 057 – De 24 heures à détection de température basse 060 – De 24 heures sans verrouillage anti-sabotage 066 – À armement par interrupteur à clé à action temporaire 067 – À armement par interrupteur à clé à action maintenue 068 – À désarmement par interrupteur à clé à action temporaire 069 – À désarmement par interrupteur à clé à action maintenue 071 – Carillon de porte 072 – Pousser pour régler	
[002] Attributs de zone			
Attributs de zone disponible Voir page suivante pour les valeurs par défaut Description à la page 70	1 – Sonnerie audible 2 – Sonnerie continue 3 – Carillon de porte 4 – Suspension activée 5 – Armement forcé	6 – Déconnexion de zone 7 – Délai de transmission 8 – Vérification d'intrusion 9 – Normalement fermé EDL 10 – Simple EDL	11 – Double EDL 12 – Réponse de boucle rapide/normale 13 – Activation de l'audio bidirectionnel de la zone 2 14 – Vérification d'agression

6.2.1 Valeurs par défaut d'attribut de zone (Description à la page 70)

		Attributs de zone													
		1 – Sonnerie audible 2 – Sonnerie continue 3 – Fonction carillon de porte 4 – Suspension activée 5 – Armer forcé					6 – Déconnexion de zone 7 – Délai de transmission 8 – Intrusion vérifiée 9 – Normalement fermé EDL 10 – Simple EDL					11 – Double EDL 12 – Réponse de boucle rapide/normale 13 – Activation de l'audio bidirectionnel de la zone 2 14 – Vérification d'agression			
Type de zone		1	2	3	4	5	6	7	8	9	10	11	12	13	14
000	Zone sans effet														
001	À temporisation 1	✓	✓	✓	✓		✓	CP-01 ✓	✓						
002	À temporisation 2	✓	✓	✓	✓		✓	CP-01 ✓	✓						
003	À effet instantané	✓	✓	✓	✓		✓	CP-01 ✓	✓						
004	Intérieure	✓	✓		✓		✓	CP-01 ✓	✓						
005	Intérieure en mode à domicile/absence	✓	✓		✓	✓	✓	CP-01 ✓	✓						
006	À temporisation en mode à domicile/absence	✓	✓		✓	✓	✓	CP-01 ✓	✓						
007	De 24 heures à détection d'incendie et différé	✓	✓												
008	De 24 heures à détection d'incendie standard	✓	✓												
009	À effet instantané en mode à domicile/absence	✓	✓		✓		✓	CP-01 ✓	✓						
010	Intérieure à temporisation	✓	✓		✓		✓	CP-01 ✓	✓						
011	Zone jour	✓	✓		✓	✓	✓	✓	✓						
012	Zone en mode nuit	✓	✓		✓	✓	✓		✓						
016	Porte d'issue finale	✓	✓	✓	✓	CP-01 ✓	✓	CP-01 ✓	✓						
017	De 24 heures à détection d'intrusion	✓	✓		✓	CP-01 ✓		CP-01 ✓	✓						
018	De 24 heures à sonnerie/avertisseur	✓	✓		✓		✓	CP-01 ✓	✓						
023	De 24 heures à supervision		✓			CP-01 ✓									
024	De 24 heures à avertisseur et supervision		✓		✓	CP-01 ✓		CP-01 ✓	✓						

Section 6 Fiche technique de programmation

025	À détection d'incendie auto-vérifié	✓																
027	À détection d'incendie et supervision																	
040	De 24 Heures à détection de présence de gaz	✓				CP-01 ✓		CP-01 ✓										
041	De 24 heures à détection de gaz CO	✓																
042	De 24 heures à agression		✓			CP-01 ✓		CP-01 ✓										✓
043	De 24 heures de demande d'aide	✓	✓			CP-01 ✓		CP-01 ✓										
045	De 24 heures à détection thermique	✓				CP-01 ✓												
046	De 24 heures à urgence médicale	✓	✓			CP-01 ✓		CP-01 ✓										
047	De 24 heures d'urgence non médicale	✓	✓			CP-01 ✓		CP-01 ✓										
048	De 24 heures à arroseur	✓	✓			CP-01 ✓		CP-01 ✓										
049	De 24 heures à détection d'inondation	✓				CP-01 ✓		CP-01 ✓										
051	De 24 heures à verrouillage anti-sabotage	✓	✓			CP-01 ✓		CP-01 ✓										
052	De 24 heures sans alarme					✓												
056	De 24 heures à détection de température haute	✓	✓		✓	CP-01 ✓		CP-01 ✓										
057	De 24 heures à détection de température basse	✓	✓		✓	CP-01 ✓		CP-01 ✓										
060	De 24 heures sans verrouillage anti-sabotage	✓	✓			CP-01 ✓		CP-01 ✓										
066	Armer par interrupteur à clé à action temporaire					✓												
067	Armer par interrupteur à clé à action maintenue					✓												
068	À désarmement par interrupteur à clé à action temporaire					✓												
069	À désarmement par interrupteur à clé à action maintenue					✓												
071	Carillon de porte			✓		✓												

072	Pousser pour régler					✓									
-----	---------------------	--	--	--	--	---	--	--	--	--	--	--	--	--	--

6.3 Temps du système

[005] Temps du système	
Description à la page 72	
000 – Système (3 chiffres décimaux)	Coupure de sonnerie (Par défaut : 004 minutes) : Délai de sonnerie (Par défaut : 000 minutes) : Temporisation de vérification d'intrusion (Par défaut : 060 minutes) : Temporisation d'agression vérifiée (Par défaut : 008 heures) : Temps de réponse de boucle de zone (Par défaut : 025) : Réglage automatique de l'horloge (Par défaut : 060) :
001 – Temporisation de partition 1	Temporisation d'entrée 1 (Par défaut : 030) : Temporisation d'entrée 2 (Par défaut : 045 <input type="text" value="CP-01"/> Par défaut : 030) : Temporisation de sortie (Par défaut : 120 <input type="text" value="CP-01"/> Par défaut : 060) : Délai de stabilisation (Par défaut : 010 <input type="text" value="CP-01"/> Par défaut : 000) :
002 – Temporisation de partition 2 Voir partition 1 pour les valeurs par défaut	Temporisation d'entrée 1 : Temporisation d'entrée 2 : Temporisation de sortie : Délai de stabilisation :
003 – Temporisation de partition 3 Voir partition 1 pour les valeurs par défaut	Temporisation d'entrée 1 : Temporisation d'entrée 2 : Temporisation de sortie : Délai de stabilisation :
004 – Temporisation de partition 4 Voir partition 1 pour les valeurs par défaut	Temporisation d'entrée 1 : Temporisation d'entrée 2 : Temporisation de sortie : Délai de stabilisation :
005 – Temporisation de partition 5 Voir partition 1 pour les valeurs par défaut	Temporisation d'entrée 1 : Temporisation d'entrée 2 : Temporisation de sortie : Délai de stabilisation :
006 – Temporisation de partition 6 Voir partition 1 pour les valeurs par défaut	Temporisation d'entrée 1 : Temporisation d'entrée 2 : Temporisation de sortie : Délai de stabilisation :

007 – Temporisation de partition 7 Voir partition 1 pour les valeurs par défaut	Temporisation d'entrée 1 :
	Temporisation d'entrée 2 :
	Temporisation de sortie :
	Délai de stabilisation :
008 – Temporisation de partition 8 Voir partition 1 pour les valeurs par défaut	Temporisation d'entrée 1 :
	Temporisation d'entrée 2 :
	Temporisation de sortie :
	Délai de stabilisation :
900 – Masque de partition Délai de sonnerie Par défaut : Toutes les partitions activées	1 2 3 4 5 6 7 8 O O O O O O O O
901 – Début d'heure légale	Mois (Par défaut : 003(<input type="text" value="AUS"/> 010 <input type="text" value="NZ"/> 009 <input type="text" value="SA"/> <input type="text" value="FRA"/> 004) :
	Semaine (Par défaut : <input type="text" value="NA"/> 002 <input type="text" value="EN"/> <input type="text" value="AUS"/> <input type="text" value="NZ"/> <input type="text" value="CE"/> <input type="text" value="C"/> <input type="text" value="UK"/> 005 <input type="text" value="SA"/> <input type="text" value="FRA"/> 001) :
	Jour (Par défaut : 000) :
	Heures (Par défaut : <input type="text" value="NA"/> 002 <input type="text" value="EN"/> 001) :
	Incrément (Par défaut : 001) :
902 – Fin d'heure légale	Mois (Par défaut : <input type="text" value="NA"/> 011 <input type="text" value="EN"/> 010) :
	Semaine (Par défaut : <input type="text" value="NA"/> 001 <input type="text" value="EN"/> 005) :
	Jour (Par défaut : 000) :
	Heures (Par défaut : <input type="text" value="NA"/> 002 <input type="text" value="EN"/> 001) :
	Incrément (Par défaut : 001) :

6.4 Codes d'accès

006 Codes définis par l'installateur (4/6 chiffres décimaux)	001 – Code de l'installateur	(Par défaut : 555555) :
Description à la page 73	002 – Code maître	(Par défaut : 123456) :
	003 – Code de maintenance	(Par défaut : AAAA00) :

6.5 Programmation PGM

[007] [000 - 164] Programmation PGM		
[000] – Assignation de la partition de sonnerie principale		1 2 3 4 5 6 7 8 O O O O O O O O
	[001]-[164] Assignation de partition à une sortie PGM Par défaut : Partition 1 activée. Toutes les autres désactivées Description à la page 80	
[007] [000 - 164] Programmation minuterie PGM		
[000] – PGM-Timer Minuten oder Sekunden:	<input type="checkbox"/> Minutes <input type="checkbox"/> Secondes	

[007] [000 - 164] Programmation minuterie PGM**[008] [001 - 164]: PGM 1-164**

(3 chiffres décimaux)

Plage valide : 001-255

Défaut : 005

Description à lpage 74

001 – PGM 1:	002 – PGM 2:	003 – PGM 3:	004 – PGM 4:
005 – PGM 5:	006 – PGM 6:	007 – PGM 7:	008 – PGM 8:
009 – PGM 9:	010 – PGM 10:	011 – PGM 11:	012 – PGM 12:
013 – PGM 13:	014 – PGM 14:	015 – PGM 15:	016 – PGM 16:
017 – PGM 17:	018 – PGM 18:	019 – PGM 19:	020 – PGM 20:
021 – PGM 21:	022 – PGM 22:	023 – PGM 23:	024 – PGM 24:
025 – PGM 25:	026 – PGM 26:	027 – PGM 27:	028 – PGM 28:
029 – PGM 29:	030 – PGM 30:	031 – PGM 31:	032 – PGM 32:
033 – PGM 33:	034 – PGM 34:	035 – PGM 35:	036 – PGM 36:
037 – PGM 37:	038 – PGM 38:	039 – PGM 39:	040 – PGM 40:
041 – PGM 41:	042 – PGM 42:	043 – PGM 43:	044 – PGM 44:
045 – PGM 45:	046 – PGM 46:	047 – PGM 47:	048 – PGM 48:
049 – PGM 49:	050 – PGM 50:	051 – PGM 51:	052 – PGM 52:
053 – PGM 53:	054 – PGM 54:	055 – PGM 55:	056 – PGM 56:
057 – PGM 57:	058 – PGM 58:	059 – PGM 59:	060 – PGM 60:
061 – PGM 61:	062 – PGM 62:	063 – PGM 63:	064 – PGM 64:
065 – PGM 65:	066 – PGM 66:	067 – PGM 67:	068 – PGM 68:
069 – PGM 69:	070 – PGM 70:	071 – PGM 71:	072 – PGM 72:
073 – PGM 73:	074 – PGM 74:	075 – PGM 75:	076 – PGM 76:
077 – PGM 77:	078 – PGM 78:	079 – PGM 79:	080 – PGM 80:
081 – PGM 81:	082 – PGM 82:	083 – PGM 83:	084 – PGM 84:
085 – PGM 85:	086 – PGM 86:	087 – PGM 87:	088 – PGM 88:
089 – PGM 89:	090 – PGM 90:	091 – PGM 91:	092 – PGM 92:
093 – PGM 93:	094 – PGM 94:	095 – PGM 95:	096 – PGM 96:
097 – PGM 97:	098 – PGM 98:	099 – PGM 99:	100 – PGM 100:
101 – PGM 101:	102 – PGM 102:	103 – PGM 103:	104 – PGM 104:
105 – PGM 105:	106 – PGM 106:	107 – PGM 107:	108 – PGM 108:
109 – PGM 109:	110 – PGM 110:	111 – PGM 111:	112 – PGM 112:
113 – PGM 113:	114 – PGM 114:	115 – PGM 115:	116 – PGM 116:
117 – PGM 117:	118 – PGM 118:	119 – PGM 119:	120 – PGM 120:
121 – PGM 121:	122 – PGM 122:	123 – PGM 123:	124 – PGM 124:
125 – PGM 125:	126 – PGM 126:	127 – PGM 127:	128 – PGM 128:
129 – PGM 129:	130 – PGM 130:	131 – PGM 131:	132 – PGM 132:
133 – PGM 133:	134 – PGM 134:	135 – PGM 135:	136 – PGM 136:
137 – PGM 137:	138 – PGM 138:	139 – PGM 139:	140 – PGM 140:
141 – PGM 141:	142 – PGM 142:	143 – PGM 143:	144 – PGM 144:
145 – PGM 145:	146 – PGM 146:	147 – PGM 147:	148 – PGM 148:
149 – PGM 149:	150 – PGM 150:	151 – PGM 151:	152 – PGM 152:

[007] [000 - 164] Programmation minuterie PGM

153 – PGM 153:	154 – PGM 154:	155 – PGM 155:	156 – PGM 156:
157 – PGM 157:	158 – PGM 158:	159 – PGM 159:	160 – PGM 160:
161 – PGM 161:	162 – PGM 162:	163 – PGM 163:	164 – PGM 164:

[009] Types PGM

100 – PGM sans effet	122 – Sortie de commande 2	157 – Sabotage Système	207 – Suiveur-Zones 49-56
101 – Suiveur de sonnerie incendie et intrusion	123 – Sortie de commande 3	161 – Problème d'alimentation continue	208 – Suiveur-Zones 57-64
102 – Incendie/intrusion différée	124 – Sortie de commande 4	165 – Balise de proximité utilisée	209 – Suiveur-Zones 65-72
103 – Réinitialisation de détecteur [*][7][2]	129 – Mémoire d'alarme d'état de partition	175 – Sortie d'état de sonnerie et d'accès à la programmation	210 – Suiveur-Zones 73-80
104 – Détecteur de fumée à 2 fils	132 – Sortie agression	176 – Opération à distance	211 – Suiveur-Zones 81-88
109 – Impulsion de courtoisie	134 – De 24 heures silencieuse	184 – Ouverture après alarme	212 – Suiveur-Zones 89-96
111 – Suiveur de l'avertisseur de clavier	135 – De 24 heures à entrée sonore	200 – Suiveur de zone	213 – Suiveur-Zones 97-104
114 – Prêt à armer	146 – Alarme et SLT	201 – Suiveur-Zones 1-8	214 – Suiveur-Zones 105-112
115 – État système armé	147 – Déconnexion	202 – Suiveur-Zones 9-16	215 – Suiveur-Zones 113-120
116 – État « Armé » en mode absence	148 – Déclenchement par prise de terre	203 – Suiveur-Zones 17-24	216 – Suiveur-Zones 120-128
117 – État « Armé » en mode à domicile	149 – Communicateur alternatif	204 – Suiveur-Zones 25-32	
120 – État armé en mode absence/sans suspension	155 – Problème du système	205 – Suiveur-Zones 33-40	
121 – Sortie de commande 1	156 – Événement Système verrouillé	206 – Suiveur-Zones 41-48	
(3 chiffres décimaux)			
Plage valide : 001-255			
001 Par défaut : 121 Sortie de commande 1			
002 Par défaut : 156 Événement système			
003 - 164 Par défaut : 101 Suiveur de sonnerie incendie et intrusion			
Description à l'page 75			
001 – PGM 1:	002 – PGM 2:	003 – PGM 3:	004 – PGM 4:
005 – PGM 5:	006 – PGM 6:	007 – PGM 7:	008 – PGM 8:
009 – PGM 9:	010 – PGM 10:	011 – PGM 11:	012 – PGM 12:
013 – PGM 13:	014 – PGM 14:	015 – PGM 15:	016 – PGM 16:
017 – PGM 17:	018 – PGM 18:	019 – PGM 19:	020 – PGM 20:
021 – PGM 21:	022 – PGM 22:	023 – PGM 23:	024 – PGM 24:
025 – PGM 25:	026 – PGM 26:	027 – PGM 27:	028 – PGM 28:
029 – PGM 29:	030 – PGM 30:	031 – PGM 31:	032 – PGM 32:
033 – PGM 33:	034 – PGM 34:	035 – PGM 35:	036 – PGM 36:
037 – PGM 37:	038 – PGM 38:	039 – PGM 39:	040 – PGM 40:
041 – PGM 41:	042 – PGM 42:	043 – PGM 43:	044 – PGM 44:

[009] Types PGM

045 – PGM 45:	046 – PGM 46:	047 – PGM 47:	048 – PGM 48:
049 – PGM 49:	050 – PGM 50:	051 – PGM 51:	052 – PGM 52:
053 – PGM 53:	054 – PGM 54:	055 – PGM 55:	056 – PGM 56:
057 – PGM 57:	058 – PGM 58:	059 – PGM 59:	060 – PGM 60:
061 – PGM 61:	062 – PGM 62:	063 – PGM 63:	064 – PGM 64:
065 – PGM 65:	066 – PGM 66:	067 – PGM 67:	068 – PGM 68:
069 – PGM 69:	070 – PGM 70:	071 – PGM 71:	072 – PGM 72:
073 – PGM 73:	074 – PGM 74:	075 – PGM 75:	076 – PGM 76:
077 – PGM 77:	078 – PGM 78:	079 – PGM 79:	080 – PGM 80:
081 – PGM 81:	082 – PGM 82:	083 – PGM 83:	084 – PGM 84:
085 – PGM 85:	086 – PGM 86:	087 – PGM 87:	088 – PGM 88:
089 – PGM 89:	090 – PGM 90:	091 – PGM 91:	092 – PGM 92:
093 – PGM 93:	094 – PGM 94:	095 – PGM 95:	096 – PGM 96:
097 – PGM 97:	098 – PGM 98:	099 – PGM 99:	100 – PGM 100:
101 – PGM 101:	102 – PGM 102:	103 – PGM 103:	104 – PGM 104:
105 – PGM 105:	106 – PGM 106:	107 – PGM 107:	108 – PGM 108:
109 – PGM 109:	110 – PGM 110:	111 – PGM 111:	112 – PGM 112:
113 – PGM 113:	114 – PGM 114:	115 – PGM 115:	116 – PGM 116:
117 – PGM 117:	118 – PGM 118:	119 – PGM 119:	120 – PGM 120:
121 – PGM 121:	122 – PGM 122:	123 – PGM 123:	124 – PGM 124:
125 – PGM 125:	126 – PGM 126:	127 – PGM 127:	128 – PGM 128:
129 – PGM 129:	130 – PGM 130:	131 – PGM 131:	132 – PGM 132:
133 – PGM 133:	134 – PGM 134:	135 – PGM 135:	136 – PGM 136:
137 – PGM 137:	138 – PGM 138:	139 – PGM 139:	140 – PGM 140:
141 – PGM 141:	142 – PGM 142:	143 – PGM 143:	144 – PGM 144:
145 – PGM 145:	146 – PGM 146:	147 – PGM 147:	148 – PGM 148:
149 – PGM 149:	150 – PGM 150:	151 – PGM 151:	152 – PGM 152:
153 – PGM 153:	154 – PGM 154:	155 – PGM 155:	156 – PGM 156:
157 – PGM 157:	158 – PGM 158:	159 – PGM 159:	160 – PGM 160:
161 – PGM 161:	162 – PGM 162:	163 – PGM 163:	164 – PGM 164:

[010] [000 - 164]001-164 Attributs PGM

[000] – Masque de sonnerie principal Description à la page 80	<input checked="" type="checkbox"/> 01 – Alarme d'incendie <input checked="" type="checkbox"/> 02 – Alarme de gaz CO <input checked="" type="checkbox"/> 03 – Alarme Intrusion <input checked="" type="checkbox"/> 04 – Alarme d'inondation <input checked="" type="checkbox"/> 05 – Coups de sonnerie	
	001-164 Attributs PGM	
PGM 1-164 :	100 – PGM sans effet	
	101 – Incendie et intrusion	<input checked="" type="checkbox"/> 01 – Sortie réelle
	102 – Incendie et intrusion à temporisation	<input checked="" type="checkbox"/> 01 – Sortie réelle

Section 6 Fiche technique de programmation

[010] [000 - 164]001-164 Attributs PGM		
	103 – Réinitialisation de détecteur [*][7][2]	<input type="checkbox"/> 03 – Code nécessaire
	109 – Impulsion de courtoisie	<input checked="" type="checkbox"/> 01 – Sortie réelle
	111 – Suiveur de l'avertisseur de clavier	<input checked="" type="checkbox"/> 01 – Sortie réelle <input type="checkbox"/> 02 – Sortie temporisée <input checked="" type="checkbox"/> 09 – Temporisation d'entrée <input checked="" type="checkbox"/> 10 – Temporisation de sortie <input checked="" type="checkbox"/> 12 – Zone à avertisseur de clavier <input checked="" type="checkbox"/> 13 – Zone à sortie sonore <input checked="" type="checkbox"/> 14 – Préalarme d'armement automatique
	114 – Prêt à armer	<input checked="" type="checkbox"/> 01 – Sortie réelle
	115 – État « Armé »	<input checked="" type="checkbox"/> 01 – Sortie réelle
	116 – Armé en mode absence	<input checked="" type="checkbox"/> 01 – Sortie réelle
	117 – Armé en mode à domicile	<input checked="" type="checkbox"/> 01 – Sortie réelle
	120 – Armé en mode absence sans suspension	<input checked="" type="checkbox"/> 01 – Sortie réelle
	121 – Sortie de commande 1	<input checked="" type="checkbox"/> 01 – Sortie réelle <input type="checkbox"/> 02 – Sortie temporisée <input checked="" type="checkbox"/> 03 – Code nécessaire <input checked="" type="checkbox"/> Planification 001
	122 – Sortie de commande 2	<input checked="" type="checkbox"/> 01 – Sortie réelle <input type="checkbox"/> 02 – Sortie temporisée <input type="checkbox"/> 03 – Code nécessaire <input checked="" type="checkbox"/> Planification 001
	123 – Sortie de commande 3	<input checked="" type="checkbox"/> 01 – Sortie réelle <input type="checkbox"/> 02 – Sortie temporisée <input type="checkbox"/> 03 – Code nécessaire <input checked="" type="checkbox"/> Planification 001
	124 – Sortie de commande 4	<input checked="" type="checkbox"/> 01 – Sortie réelle <input type="checkbox"/> 02 – Sortie temporisée <input type="checkbox"/> 03 – Code nécessaire <input checked="" type="checkbox"/> Planification 001
	129 – Mémoire d'alarme d'état de partition	<input checked="" type="checkbox"/> 01 – Sortie réelle
	132 – Sortie agression	<input checked="" type="checkbox"/> 01 – Sortie réelle <input type="checkbox"/> 02 – Sortie temporisée
	133 – Intrusion Vérifiée	<input checked="" type="checkbox"/> 01 – Sortie réelle
	146 – Alarme et SLT	<input checked="" type="checkbox"/> 01 – Sortie réelle
	147 – Sortie de déconnexion	<input checked="" type="checkbox"/> 01 – Sortie réelle
	148 – Déclenchement par prise de terre	<input checked="" type="checkbox"/> 01 – Sortie réelle

[010] [000 - 164]001-164 Attributs PGM

		149 – Communicateur alternatif	<input checked="" type="checkbox"/> 01 – Sortie réelle <input checked="" type="checkbox"/> 02 – Sortie temporisée <input type="checkbox"/> 04 – Alarme incendie <input type="checkbox"/> 05 – Alarme Panique ou demande d'aide <input type="checkbox"/> 06 – Alarme Intrusion <input type="checkbox"/> 07 – Ouverture/fermeture <input type="checkbox"/> 08 – Suspension automatique de zone <input type="checkbox"/> 09 – Alarme Médicale <input type="checkbox"/> 10 – Intrusion Vérifiée <input type="checkbox"/> 11 – Ouverture après alarme <input type="checkbox"/> 12 – Alarme d'urgence non médicale <input type="checkbox"/> 13 – Alarme d'utilisation sous la contrainte <input type="checkbox"/> 14 – Agression vérifiée
		155 – Problème du système	<input checked="" type="checkbox"/> 01 – Sortie réelle <input type="checkbox"/> 02 – Sortie temporisée <input checked="" type="checkbox"/> 04 – Service nécessaire <input checked="" type="checkbox"/> 05 – Perte de synchronisation horloge <input checked="" type="checkbox"/> 06 – Problème d'alimentation continue <input checked="" type="checkbox"/> 07 – Tension de bus <input checked="" type="checkbox"/> 08 – Problème d'alimentation secteur <input checked="" type="checkbox"/> 09 – Défaut de dispositif <input checked="" type="checkbox"/> 10 – Batterie de dispositif <input checked="" type="checkbox"/> 11 – Sabotage de dispositif <input checked="" type="checkbox"/> 12 – Négligence RF <input checked="" type="checkbox"/> 13 – Supervision de module <input checked="" type="checkbox"/> 14 – Sabotage de module <input checked="" type="checkbox"/> 15 – Communications <input checked="" type="checkbox"/> 16 – Réseau absent

[010] [000 - 164]001-164 Attributs PGM

	156 – Événement Système verrouillé	<input checked="" type="checkbox"/> 01 – Sortie réelle <input type="checkbox"/> 02 – Sortie temporisée <input checked="" type="checkbox"/> 04 – Alarme d'incendie <input checked="" type="checkbox"/> 05 – Alarme Panique ou demande d'aide <input checked="" type="checkbox"/> 06 – Alarme Intrusion <input checked="" type="checkbox"/> 07 – Alarme d'urgence médicale <input checked="" type="checkbox"/> 08 – Supervision <input checked="" type="checkbox"/> 09 – Événement de priorité <input checked="" type="checkbox"/> 10 – Agression <input checked="" type="checkbox"/> 11 – Alarme Agression <input checked="" type="checkbox"/> 12 – Alarme d'urgence non médicale <input checked="" type="checkbox"/> 13 – Supervision de détection incendie <input checked="" type="checkbox"/> 14 – Problème de détection incendie <input checked="" type="checkbox"/> 15 – Alarme de gaz CO
	157 – Sabotage Système	<input checked="" type="checkbox"/> 01 – Sortie réelle <input type="checkbox"/> 02 – Sortie temporisée <input checked="" type="checkbox"/> 09 – Sabotage de module <input checked="" type="checkbox"/> 10 – Sabotages de zone
	161 – Problème d'alimentation continue	<input checked="" type="checkbox"/> 01 – Sortie réelle <input type="checkbox"/> 02 – Sortie temporisée <input checked="" type="checkbox"/> 09 – Niveau faible de batterie <input checked="" type="checkbox"/> 10 – Batterie absente
	165 – Balise de proximité utilisée	<input checked="" type="checkbox"/> 01 – Sortie réelle
	175 – Accès à la programmation de sonnerie	<input checked="" type="checkbox"/> 01 – Sortie réelle
	176 – Opération à distance	<input checked="" type="checkbox"/> 01 – Sortie réelle <input type="checkbox"/> 02 – Sortie temporisée
	184 – Ouverture après alarme	<input checked="" type="checkbox"/> 01 – Sortie réelle <input checked="" type="checkbox"/> 02 – Sortie temporisée
	200 – La zone suit par zone	<input checked="" type="checkbox"/> 01 – Sortie réelle <input type="checkbox"/> 02 – Sortie temporisée

[010] [000 - 164]001-164 Attributs PGM

	201 PGM 1 Suiveur de zone pour les zones 1-8	<input checked="" type="checkbox"/> 01 – Sortie réelle
	202 PGM 2 Suiveur de zone pour les zones 9-16	<input type="checkbox"/> 02 – Sortie temporisée
	203 PGM 3 Suiveur de zone pour les zones 17-24	<input checked="" type="checkbox"/> 09 – Bornes 1 de zone
	204 PGM 4 Suiveur de zone pour les zones 17-24	<input checked="" type="checkbox"/> 10 – Bornes 2 de zone
	205 PGM 5 Suiveur de zone pour les zones 33-40	<input checked="" type="checkbox"/> 11 – Bornes 3 de zone
	206 PGM 6 Suiveur de zone pour les zones 41-48	<input checked="" type="checkbox"/> 12 – Bornes 4 de zone
	207 PGM 7 Suiveur de zone pour les zones 49-56	<input checked="" type="checkbox"/> 13 – Bornes 5 de zone
	208 PGM 8 Suiveur de zone pour les zones 57-64	<input checked="" type="checkbox"/> 14 – Bornes 6 de zone
	209 PGM 9 Suiveur de zone pour les zones 65-72	<input checked="" type="checkbox"/> 15 – Bornes 7 de zone
	210 PGM 10 Suiveur de zone pour les zones 73-80	<input checked="" type="checkbox"/> 16 – Bornes 8 de zone
	211 PGM 11 Suiveur de zone pour les zones 81-88	
	212 PGM 12 Suiveur de zone pour les zones 89-96	
	213 PGM 13 Suiveur de zone pour les zones 97-104	
	214 PGM 14 Suiveur de zone pour les zones 105-112	
	215 PGM 15 Suiveur de zone pour les zones 113-120	
	216 PGM 16 Suiveur de zone pour les zones 121-128	

[010] Assignment d'attribut PGM :

(Bascule 16 bits)			
Description à la page 80			
001 – PGM 1:	002 – PGM 2:	003 – PGM 3:	004 – PGM 4:
005 – PGM 5:	006 – PGM 6:	007 – PGM 7:	008 – PGM 8:
009 – PGM 9:	010 – PGM 10:	011 – PGM 11:	012 – PGM 12:
013 – PGM 13:	014 – PGM 14:	015 – PGM 15:	016 – PGM 16:
017 – PGM 17:	018 – PGM 18:	019 – PGM 19:	020 – PGM 20:
021 – PGM 21:	022 – PGM 22:	023 – PGM 23:	024 – PGM 24:
025 – PGM 25:	026 – PGM 26:	027 – PGM 27:	028 – PGM 28:
029 – PGM 29:	030 – PGM 30:	031 – PGM 31:	032 – PGM 32:
033 – PGM 33:	034 – PGM 34:	035 – PGM 35:	036 – PGM 36:
037 – PGM 37:	038 – PGM 38:	039 – PGM 39:	040 – PGM 40:
041 – PGM 41:	042 – PGM 42:	043 – PGM 43:	044 – PGM 44:

[010] Assignation d'attribut PGM :

045 – PGM 45:	046 – PGM 46:	047 – PGM 47:	048 – PGM 48:
049 – PGM 49:	050 – PGM 50:	051 – PGM 51:	052 – PGM 52:
053 – PGM 53:	054 – PGM 54:	055 – PGM 55:	056 – PGM 56:
057 – PGM 57:	058 – PGM 58:	059 – PGM 59:	060 – PGM 60:
061 – PGM 61:	062 – PGM 62:	063 – PGM 63:	064 – PGM 64:
065 – PGM 65:	066 – PGM 66:	067 – PGM 67:	068 – PGM 68:
069 – PGM 69:	070 – PGM 70:	071 – PGM 71:	072 – PGM 72:
073 – PGM 73:	074 – PGM 74:	075 – PGM 75:	076 – PGM 76:
077 – PGM 77:	078 – PGM 78:	079 – PGM 79:	080 – PGM 80:
081 – PGM 81:	082 – PGM 82:	083 – PGM 83:	084 – PGM 84:
085 – PGM 85:	086 – PGM 86:	087 – PGM 87:	088 – PGM 88:
089 – PGM 89:	090 – PGM 90:	091 – PGM 91:	092 – PGM 92:
093 – PGM 93:	094 – PGM 94:	095 – PGM 95:	096 – PGM 96:
097 – PGM 97:	098 – PGM 98:	099 – PGM 99:	100 – PGM 100:
101 – PGM 101:	102 – PGM 102:	103 – PGM 103:	104 – PGM 104:
105 – PGM 105:	106 – PGM 106:	107 – PGM 107:	108 – PGM 108:
109 – PGM 109:	110 – PGM 110:	111 – PGM 111:	112 – PGM 112:
113 – PGM 113:	114 – PGM 114:	115 – PGM 115:	116 – PGM 116:
117 – PGM 117:	118 – PGM 118:	119 – PGM 119:	120 – PGM 120:
121 – PGM 121:	122 – PGM 122:	123 – PGM 123:	124 – PGM 124:
125 – PGM 125:	126 – PGM 126:	127 – PGM 127:	128 – PGM 128:
129 – PGM 129:	130 – PGM 130:	131 – PGM 131:	132 – PGM 132:
133 – PGM 133:	134 – PGM 134:	135 – PGM 135:	136 – PGM 136:
137 – PGM 137:	138 – PGM 138:	139 – PGM 139:	140 – PGM 140:
141 – PGM 141:	142 – PGM 142:	143 – PGM 143:	144 – PGM 144:
145 – PGM 145:	146 – PGM 146:	147 – PGM 147:	148 – PGM 148:
149 – PGM 149:	150 – PGM 150:	151 – PGM 151:	152 – PGM 152:
153 – PGM 153:	154 – PGM 154:	155 – PGM 155:	156 – PGM 156:
157 – PGM 157:	158 – PGM 158:	159 – PGM 159:	160 – PGM 160:
161 – PGM 161:	162 – PGM 162:	163 – PGM 163:	164 – PGM 164:

[011] Options de configuration PGM Options

Description à lpage 87

	PGM	Suiveur de zone par zone (000-128 ; par défaut 001)	Balise de proximité utilisée (000-095 ; par défaut 001)	Planification (000-004 ; par défaut 001)
Centrale d'alarme	001	PGM 1		
	002	PGM 2		
	003	PGM 3		
	004	PGM 4		
HSM2204 #1	005	PGM 5		
	006	PGM 6		
	007	PGM 7		
	008	PGM 8		

[011] Options de configuration PGM Options

Description à lpage 87

	PGM	Suiveur de zone par zone (000-128 ; par défaut 001)	Balise de proximité utilisée (000-095 ; par défaut 001)	Planification (000-004 ; par défaut 001)
HSM2204 #2	009	PGM 9		
	010	PGM 10		
	011	PGM 11		
	012	PGM 12		
HSM2204 #3	013	PGM 13		
	014	PGM 14		
	015	PGM 15		
	016	PGM 16		
HSM2204 #4	017	PGM 17		
	018	PGM 18		
	019	PGM 19		
	020	PGM 20		
HSM2208 #1	037	PGM 37		
	038	PGM 38		
	039	PGM 39		
	040	PGM 40		
	041	PGM 41		
	042	PGM 42		
	043	PGM 43		
	044	PGM 44		
HSM2208 #2	045	PGM 45		
	046	PGM 46		
	047	PGM 47		
	048	PGM 48		
	049	PGM 49		
	050	PGM 50		
	051	PGM 51		
	052	PGM 52		
HSM2208 #3	053	PGM 53		
	054	PGM 54		
	055	PGM 55		
	056	PGM 56		
	057	PGM 57		
	058	PGM 58		
	059	PGM 59		
	060	PGM 60		
HSM2208 #4	061	PGM 61		
	062	PGM 62		
	063	PGM 63		
	064	PGM 64		
	065	PGM 65		
	066	PGM 66		
	067	PGM 67		
	068	PGM 68		

[011] Options de configuration PGM Options

Description à lpage 87

	PGM	Suiveur de zone par zone (000-128 ; par défaut 001)	Balise de proximité utilisée (000-095 ; par défaut 001)	Planification (000-004 ; par défaut 001)
HSM2208 #5	069	PGM 69		
	070	PGM 70		
	071	PGM 71		
	072	PGM 72		
	073	PGM 73		
	074	PGM 74		
	075	PGM 75		
	076	PGM 76		
HSM2208 #6	077	PGM 77		
	078	PGM 78		
	079	PGM 79		
	080	PGM 80		
	081	PGM 81		
	082	PGM 82		
	083	PGM 83		
	084	PGM 84		
HSM2208 #7	085	PGM 85		
	086	PGM 86		
	087	PGM 87		
	088	PGM 88		
	089	PGM 89		
	090	PGM 90		
	091	PGM 91		
	092	PGM 92		
HSM2208 #8	093	PGM 93		
	094	PGM 94		
	095	PGM 95		
	096	PGM 96		
	097	PGM 97		
	098	PGM 98		
	099	PGM 99		
	100	PGM 100		
HSM2208 #9	101	PGM 101		
	102	PGM 102		
	103	PGM 103		
	104	PGM 104		
	105	PGM 105		
	106	PGM 106		

[011] Options de configuration PGM Options

Description à lpage 87

	PGM	Suiveur de zone par zone (000-128 ; par défaut 001)	Balise de proximité utilisée (000-095 ; par défaut 001)	Planification (000-004 ; par défaut 001)
	107	PGM 107		
	108	PGM 108		
HSM2208 #10	109	PGM 109		
	110	PGM 110		
	111	PGM 111		
	112	PGM 112		
	113	PGM 113		
	114	PGM 114		
	115	PGM 115		
	116	PGM 116		
HSM2208 #11	117	PGM 117		
	118	PGM 118		
	119	PGM 119		
	120	PGM 120		
	121	PGM 121		
	122	PGM 122		
	123	PGM 123		
	124	PGM 124		
HSM2208 #12	125	PGM 125		
	126	PGM 126		
	127	PGM 127		
	128	PGM 128		
	129	PGM 129		

[011] Options de configuration PGM Options

Description à lpage 87

	PGM	Suiveur de zone par zone (000-128 ; par défaut 001)	Balise de proximité utilisée (000-095 ; par défaut 001)	Planification (000-004 ; par défaut 001)
	130	PGM 130		
	131	PGM 131		
	132	PGM 132		
HSM2208 #13	133	PGM 133		
	134	PGM 134		
	135	PGM 135		
	136	PGM 136		
	137	PGM 137		
	138	PGM 138		
	139	PGM 139		
	140	PGM 140		
HSM2208 #14	141	PGM 141		
	142	PGM 142		
	143	PGM 143		
	144	PGM 144		
	145	PGM 145		
	146	PGM 146		
	147	PGM 147		
	148	PGM 148		
HSM2208 #15	149	PGM 149		
	150	PGM 150		
	151	PGM 151		
	152	PGM 152		

[011] Options de configuration PGM Options

Description à lpage 87

	PGM	Suiveur de zone par zone (000-128 ; par défaut 001)	Balise de proximité utilisée (000-095 ; par défaut 001)	Planification (000-004 ; par défaut 001)
	153	PGM 153		
	154	PGM 154		
	155	PGM 155		
	156	PGM 156		
HSM2208 #16	157	PGM 157		
	158	PGM 158		
	159	PGM 159		
	160	PGM 160		
	161	PGM 161		
	162	PGM 162		
	163	PGM 163		
	164	PGM 164		

6.6**6.7****6.8 Blocage du système**

[012]	Blocage du système (3 chiffres décimaux) Description à lpage 88	
	Blocage du clavier :	(Plage : 000-255 ; par défaut 000) Remarque : Pour les installations <input type="checkbox"/> EN, blocage programmé maximum après 10 tentatives.
	Durée du blocage du clavier :	(Plage : 001-255 ; par défaut 000) Remarque : Pour les installations <input type="checkbox"/> EN, durée programmée maximale après 2 minutes.
	Blocage distant :	(Plage : 003-255 ; par défaut 006)
	Durée de blocage distant :	(Plage : 001-255 ; par défaut 060)

6.9 Options du système

[013]	Options du système 1 Description à la page 88	<input type="checkbox"/> 1 – Boucle NF/EDL <input type="checkbox"/> 2 – DEDL/SEDL <input checked="" type="checkbox"/> 2 – DEDL/SEDL <input checked="" type="checkbox"/> 3 – Afficher tous les problèmes en cas d'armement <input type="checkbox"/> 4 – Sabotage/défauts de zone ouverte <input checked="" type="checkbox"/> 5 – Armement automatique planifié dans [*][6] <input checked="" type="checkbox"/> 6 – Défaut de sortie sonore <input checked="" type="checkbox"/> 7 – La mémoire tampon d'événement suit la déconnexion de zone <input type="checkbox"/> 8 – Signal à trois temps d'incendie
[014]	Options du système 2 Description à la page 89	<input type="checkbox"/> 1 – Coup de sonnerie <input type="checkbox"/> 2 – Coup de sonnerie en armement automatique <input type="checkbox"/> 3 – Coup de sonnerie en sortie <input type="checkbox"/> 4 – Coup de sonnerie en entrée <input type="checkbox"/> 5 – Coup de sonnerie en cas de problème <input type="checkbox"/> 6 – Non utilisée <input type="checkbox"/> 7 – Fin de la temporisation de sortie <input type="checkbox"/> 8 – La sonnerie incendie continue
[015]	Options du système 3 Description à la page 90	<input checked="" type="checkbox"/> 1 – Touche [F] activée <input type="checkbox"/> 2 – Touche [P] Annonce <input type="checkbox"/> 3 – Sortie rapide <input checked="" type="checkbox"/> 4 – Armement rapide/Touche de fonction <input type="checkbox"/> 5 – Non utilisée <input type="checkbox"/> 6 – Le code maître n'est pas modifiable par l'utilisateur <input checked="" type="checkbox"/> 7 – Activer la surveillance de ligne téléphonique SLT <input type="checkbox"/> 8 – SLT sonore en cas d'armement
[016]	Options du système 4 Description à la page 91	<input checked="" type="checkbox"/> 1 – Les problèmes d'alimentation secteur sont affichés <input type="checkbox"/> 2 – Le voyant d'alimentation secteur clignote <input checked="" type="checkbox"/> 2 – Le voyant d'alimentation secteur clignote <input type="checkbox"/> 3 – Blocage de clavier <input checked="" type="checkbox"/> 3 – Blocage de clavier <input type="checkbox"/> 4 – Le blocage de clavier exige un code <input checked="" type="checkbox"/> 4 – Le blocage de clavier exige un code <input checked="" type="checkbox"/> 5 – Rétroéclairage de clavier <input type="checkbox"/> 6 – Mode d'économie d'énergie <input type="checkbox"/> 7 – La suspension est affichée en cas d'armement <input type="checkbox"/> 8 – Sabotages de clavier activés

		<input type="checkbox"/> EN	<input checked="" type="checkbox"/> 8 – Sabotages de clavier activés
[017]	Options du système 5		
	Description à la page 92		
		<input type="checkbox"/> EN	<input type="checkbox"/> 1 – Carillon de porte à l'ouverture
		<input checked="" type="checkbox"/> EN	<input checked="" type="checkbox"/> 1 – Carillon de porte à l'ouverture
		<input type="checkbox"/> EN	<input type="checkbox"/> 2 – Carillon de porte à la fermeture
		<input checked="" type="checkbox"/> EN	<input checked="" type="checkbox"/> 2 – Carillon de porte à la fermeture
			<input type="checkbox"/> 3 – Bips sonores de problème de brouillage RF
			<input type="checkbox"/> 4 – Contact multiple
			<input type="checkbox"/> 5 – Fermeture tardive
			<input type="checkbox"/> 6 – Heure légale
			<input type="checkbox"/> 7 – Non utilisée
			<input type="checkbox"/> 8 – Coup de sonnerie en cas d'armement/désarmement en mode absence
[018]	Options du système 6		
	Description à la page 93		
			<input type="checkbox"/> 1 – Exception de transmission de test
			<input type="checkbox"/> 2 – Notification de suspension en temps réel
			<input type="checkbox"/> 3 – Non utilisée
			<input type="checkbox"/> 4 – Non utilisée
			<input type="checkbox"/> 5 – Alarme par avertisseur du clavier
			<input type="checkbox"/> 6 – Non utilisée
			<input type="checkbox"/> 7 – Relance de la temporisation de sortie
		<input checked="" type="checkbox"/> CP-01	<input checked="" type="checkbox"/> 7 – Relance de la temporisation de sortie
			<input type="checkbox"/> 8 – Bips de problème de panne alimentation secteur
		<input type="checkbox"/> EN	<input checked="" type="checkbox"/> 8 – Bips de problème de panne alimentation secteur
[019]	Options du système 7		
	Description à la page 94		
		<input type="checkbox"/> EN	<input type="checkbox"/> 1 – Défaut de zone à dispositif sans fil sonore
			<input type="checkbox"/> 2 – Problèmes de verrouillage
		<input checked="" type="checkbox"/> EN	<input checked="" type="checkbox"/> 2 – Problèmes de verrouillage
			<input type="checkbox"/> 3 – Non utilisée
			<input type="checkbox"/> 4 – Bouton R
			<input type="checkbox"/> 5 – Défaut de bus sonore
			<input type="checkbox"/> 6 – Code d'utilisateur sous la contrainte
			<input checked="" type="checkbox"/> 7 – Température en Celsius
			<input type="checkbox"/> 8 – Réinitialisation après activation de zone
[020]	Options du système 8		
	Description à la page 95		
		<input type="checkbox"/> EN	<input type="checkbox"/> 1 – Saisie d'un code d'accès pendant la temporisation d'entrée
			<input type="checkbox"/> 2 – Procédure d'entrée EU
		<input checked="" type="checkbox"/> EN	<input checked="" type="checkbox"/> 2 – Procédure d'entrée EU
			<input type="checkbox"/> 3 – [*][8] Accès alors qu'armé
			<input type="checkbox"/> 4 – Réinitialisation à distance

		<input type="checkbox"/> 5 – Réinitialisation technicien <input type="checkbox"/> 6 – Désarmement par interrupteur à clé pendant la temporisation d'entrée <input type="checkbox"/> 7 – Accès de l'installateur et DLS <input checked="" type="checkbox"/> 7 – Accès de l'installateur et DLS <input type="checkbox"/> 8 – Des problèmes empêchent l'armement <input checked="" type="checkbox"/> 8 – Des problèmes empêchent l'armement
	EN	
	EN	
[021]	Options du système 9	
	Description à la page 96	
	Pour les systèmes conformes à la norme EN50131-1 et EN50131-3, option [021] bit 2 "effacement de clavier tout armé» doit être allumé.	
		<input type="checkbox"/> 1 – Affichage des problèmes <input type="checkbox"/> 2 – Blocage de clavier alors qu'armé <input type="checkbox"/> 3 – Suspension en armement automatique <input type="checkbox"/> 4 – Affichage prêt <input type="checkbox"/> 5 – Blocage de clavier PGM <input checked="" type="checkbox"/> 5 – Blocage de clavier PGM <input type="checkbox"/> 6 – Affichage armés <input type="checkbox"/> 7 – Une zone ouverte annule l'armement <input checked="" type="checkbox"/> 7 – Une zone ouverte annule l'armement <input type="checkbox"/> 8 – Temporisation de sortie sonore pour armement en mode à domicile
	EN	
	EN	
[022]	Options du système 10	
	Description à la page 97	
		<input type="checkbox"/> 1 – Option de touche [F] <input type="checkbox"/> 2 – Non utilisée <input type="checkbox"/> 3 – Non utilisée <input type="checkbox"/> 4 – Compteur de transmission de test en heures <input type="checkbox"/> 5 – Bascule du mode absence au mode à domicile <input checked="" type="checkbox"/> 6 – Durée complète aller-retour ✓ <input type="checkbox"/> 7 – Les bips de problème sont silencieux <input type="checkbox"/> 8 – L'interrupteur à clé arme en mode absence <input checked="" type="checkbox"/> 8 – L'interrupteur à clé arme en mode absence
	EN	
[023]	Options du système 11	
	Description à la page 98	
		<input type="checkbox"/> 1 – Le voyant Prêt clignote pour l'armement forcé <input type="checkbox"/> 2 – Non utilisée <input type="checkbox"/> 3 – Détection de sabotage/défaut <input type="checkbox"/> 4 – Code d'accès nécessaire pour [*][1] <input checked="" type="checkbox"/> 4 – Code d'accès nécessaire pour [*][1] <input type="checkbox"/> 5 – Code d'accès nécessaire pour [*][2] <input checked="" type="checkbox"/> 5 – Code d'accès nécessaire pour [*][2] <input type="checkbox"/> 6 – Code d'accès nécessaire pour [*][3] <input checked="" type="checkbox"/> 6 – Code d'accès nécessaire pour [*][3] <input type="checkbox"/> 7 – Code d'accès nécessaire pour [*][4]
	EN	
	EN	
	EN	

		<input checked="" type="checkbox"/> 7 – Code d'accès nécessaire pour [*][4]
		<input type="checkbox"/> 8 – [*][6] Option d'accessibilité
[024]	Options du système 12 Description à la page 99	
		<input checked="" type="checkbox"/> 1– Secteur 50 Hz/secteur 60 Hz
		<input checked="" type="checkbox"/> 1– Secteur 50 Hz/secteur 60 Hz
		<input type="checkbox"/> 2 – Horloge par cristal interne
		<input checked="" type="checkbox"/> 2 – Horloge par cristal interne
		<input type="checkbox"/> 3 – Un problème d'alimentation secteur/continue empêche l'armement
		<input checked="" type="checkbox"/> 3 – Un problème d'alimentation secteur/continue empêche l'armement
		<input type="checkbox"/> 4 – Des sabotages empêchent l'armement
		<input type="checkbox"/> 5 – Option d'horloge en temps réel
		<input type="checkbox"/> 6 – Non utilisée
		<input type="checkbox"/> 7 – Non utilisée
		<input type="checkbox"/> 8 – Déconnecter DLS
[025]	Options du système 13 Description à la page 99	
		<input type="checkbox"/> 1 – Composition européenne
		<input checked="" type="checkbox"/> 2 –Composition forcée
		<input type="checkbox"/> 3 – Compteur de transmission de test en minutes
		<input type="checkbox"/> 4 – Non utilisée
		<input type="checkbox"/> 5 – Tonalité d'identifiant
		<input type="checkbox"/> 6 – Tonalité produite-2100 Hz
		<input type="checkbox"/> 7 – Fenêtre DLS de 1 heures
		<input type="checkbox"/> 8 – Sonnerie audible EDC
[040]	Authentification de l'utilisateur Description à la page 100	
		<input checked="" type="checkbox"/> 1 – Code utilisateur ou balise de proximité
		<input type="checkbox"/> 2 – Code utilisateur et balise de proximité
[041]	Nombre de caractères du code d'accès Description à la page 100	
		<input checked="" type="checkbox"/> 00 – Code d'accès de 4 caractères
		<input type="checkbox"/> 01 – Code d'accès de 6 caractères

[042]	Vérification d'événement Description à la page 101	01 – Compteur d'intrusion vérifiée (Par défaut : 002) : 02 – Compteur d'agression (Par défaut : 002) : 03 – Sélection de la vérification d'intrusion :	001 – Code de police (par défaut) 002 – Double détection 003 –Détection séquentielle
--------------	--	--	--

[151]	Armement/désarmement automatiquement la partition 1 Description à la page 101		
	001 – Heures d'armement automatique de la partition 1 : (4 chiffres HH:MM)	24 heures :	
		Dimanche :	Jeudi :

	Défaut : 9999	Lundi :	Vendredi :
		Mardi :	Samedi :
		Mercredi :	
	002 – Heures de désarmement automatique de partition 1 : (4 chiffres HH:MM) Défaut : 9999	24 heures :	
		Dimanche :	Jeudi :
		Lundi :	Vendredi :
		Mardi :	Samedi :
		Mercredi :	
	003 – Planification en congé de désarmement automatique de partition 1 : (3 chiffres décimaux) (000 - 255 minutes)	Congé 1 : <input type="checkbox"/> Allumé <input checked="" type="checkbox"/> Éteint	
		Congé 2 : <input type="checkbox"/> Allumé <input checked="" type="checkbox"/> Éteint	
Congé 3 : <input type="checkbox"/> Allumé <input checked="" type="checkbox"/> Éteint			
Congé 4 : <input type="checkbox"/> Allumé <input checked="" type="checkbox"/> Éteint			
004 – Préalarme d'armement automatique de partition 1 (Par défaut : 004) :			
005 – Temporisation différée d'armement automatique de partition 1 (Par défaut : 000) :			
006 – Temporisation d'armement sans activité de partition 1 (Par défaut : 000) :			
007 – Temporisation de préalarme d'armement sans activité de partition 1 (Par défaut : 001) :			
[152] Armement/désarmement automatiquement la partition 2			
001 – Heures d'armement automatique de la partition 2 : (4 chiffres HH:MM) Défaut : 9999	24 heures :		
	Dimanche :	Jeudi :	
	Lundi :	Vendredi :	
	Mardi :	Samedi :	
	Mercredi :		
002 – Heures de désarmement automatique de partition 2 : (4 chiffres HH:MM) Défaut : 9999	24 heures :		
	Dimanche :	Jeudi :	
	Lundi :	Vendredi :	
	Mardi :	Samedi :	
	Mercredi :		
003 – Planification en congé de désarmement automatique de partition 2 : (3 chiffres décimaux) (000 - 255 minutes)	Congé 1 : <input type="checkbox"/> Allumé <input checked="" type="checkbox"/> Éteint		
	Congé 2 : <input type="checkbox"/> Allumé <input checked="" type="checkbox"/> Éteint		
	Congé 3 : <input type="checkbox"/> Allumé <input checked="" type="checkbox"/> Éteint		
	Congé 4 : <input type="checkbox"/> Allumé <input checked="" type="checkbox"/> Éteint		
004 – Préalarme d'armement automatique de partition 2 (Par défaut : 004) :			
005 – Temporisation différée d'armement automatique de partition 2 (Par défaut : 000) :			
006 – Temporisation d'armement sans activité de partition 2 (Par défaut : 000) :			
007 – Temporisation de préalarme d'armement sans activité de partition 2 (Par défaut : 001) :			
[153] Armement/désarmement automatiquement la partition 3			
001 – Heures d'armement automatique de la partition 3 : (4 chiffres HH:MM) Défaut : 9999	24 heures :		
	Dimanche :	Jeudi :	
	Lundi :	Vendredi :	
	Mardi :	Samedi :	
	Mercredi :		
002 – Heures de désarmement automatique de partition 3 :	24 heures :		

Section 6 Fiche technique de programmation

	(4 chiffres HH:MM) Défaut : 9999	Dimanche :	Jeudi :
		Lundi :	Vendredi :
		Mardi :	Samedi :
		Mercredi :	
	003 – Planification en congé de désarmement automatique de partition 3 : (3 chiffres décimaux) (000 - 255 minutes)	Congé 1 : <input type="checkbox"/> Allumé <input checked="" type="checkbox"/> Éteint	
		Congé 2 : <input type="checkbox"/> Allumé <input checked="" type="checkbox"/> Éteint	
		Congé 3 : <input type="checkbox"/> Allumé <input checked="" type="checkbox"/> Éteint	
		Congé 4 : <input type="checkbox"/> Allumé <input checked="" type="checkbox"/> Éteint	
	004 – Préalarme d'armement automatique de partition 3 (Par défaut : 004) :		
	005 – Temporisation différée d'armement automatique de partition 3 (Par défaut : 000) :		
006 – Temporisation d'armement sans activité de partition 3 (Par défaut : 000) :			
007 – Temporisation de préalarme d'armement sans activité de partition 3 (Par défaut : 001) :			
[154]	Armement/désarmement automatiquement la partition 4		
001 – Heures d'armement automatique de la partition 4 : (4 chiffres HH:MM) Défaut : 9999	24 heures :		
	Dimanche :	Jeudi :	
	Lundi :	Vendredi :	
	Mardi :	Samedi :	
	Mercredi :		
002 – Heures de désarmement automatique de partition 4 : (4 chiffres HH:MM) Défaut : 9999	24 heures :		
	Dimanche :	Jeudi :	
	Lundi :	Vendredi :	
	Mardi :	Samedi :	
	Mercredi :		
003 – Planification en congé de désarmement automatique de partition 4 : (3 chiffres décimaux) (000 - 255 minutes)	Congé 1 : <input type="checkbox"/> Allumé <input checked="" type="checkbox"/> Éteint		
	Congé 2 : <input type="checkbox"/> Allumé <input checked="" type="checkbox"/> Éteint		
	Congé 3 : <input type="checkbox"/> Allumé <input checked="" type="checkbox"/> Éteint		
	Congé 4 : <input type="checkbox"/> Allumé <input checked="" type="checkbox"/> Éteint		
	004 – Préalarme d'armement automatique de partition 4 (Par défaut : 004) :		
005 – Temporisation différée d'armement automatique de partition 4 (Par défaut : 000) :			
006 – Temporisation d'armement sans activité de partition 4 (Par défaut : 000) :			
007 – Temporisation de préalarme d'armement sans activité de partition 4 (Par défaut : 001) :			
[155]	Armement/désarmement automatiquement la partition 5		
001 – Heures d'armement automatique de la partition 5 : (4 chiffres HH:MM) Défaut : 9999	24 heures :		
	Dimanche :	Jeudi :	
	Lundi :	Vendredi :	
	Mardi :	Samedi :	
	Mercredi :		
002 – Heures de désarmement automatique de partition 5 : (4 chiffres HH:MM) Défaut : 9999	24 heures :		
	Dimanche :	Jeudi :	
	Lundi :	Vendredi :	
	Mardi :	Samedi :	
	Mercredi :		

003 – Planification en congé de désarmement automatique de partition 2 : (3 chiffres décimaux) (000 - 255 minutes)	Congé 1 : <input type="checkbox"/> Allumé <input checked="" type="checkbox"/> Éteint	
	Congé 2 : <input type="checkbox"/> Allumé <input checked="" type="checkbox"/> Éteint	
	Congé 3 : <input type="checkbox"/> Allumé <input checked="" type="checkbox"/> Éteint	
	Congé 4 : <input type="checkbox"/> Allumé <input checked="" type="checkbox"/> Éteint	
004 – Préalarme d'armement automatique de partition 5 (Par défaut : 004) :		
005 – Temporisation différée d'armement automatique de partition 5 (Par défaut : 000) :		
006 – Temporisation d'armement sans activité de partition 5 (Par défaut : 000) :		
007 – Temporisation de préalarme d'armement sans activité de partition 5 (Par défaut : 001) :		
[156] Armement/désarmement automatiquement la partition 6		
001 – Heures d'armement automatique de la partition 6 : (4 chiffres HH:MM) Défaut : 9999	24 heures :	
	Dimanche :	Jeudi :
	Lundi :	Vendredi :
	Mardi :	Samedi :
	Mercredi :	
002 – Heures de désarmement automatique de partition 6 : (4 chiffres HH:MM) Défaut : 9999	24 heures :	
	Dimanche :	Jeudi :
	Lundi :	Vendredi :
	Mardi :	Samedi :
	Mercredi :	
003 – Planification en congé de désarmement automatique de partition 6 : (3 chiffres décimaux) (000 - 255 minutes)	Congé 1 : <input type="checkbox"/> Allumé <input checked="" type="checkbox"/> Éteint	
	Congé 2 : <input type="checkbox"/> Allumé <input checked="" type="checkbox"/> Éteint	
	Congé 3 : <input type="checkbox"/> Allumé <input checked="" type="checkbox"/> Éteint	
	Congé 4 : <input type="checkbox"/> Allumé <input checked="" type="checkbox"/> Éteint	
004 – Préalarme d'armement automatique de partition 6 (Par défaut : 004) :		
005 – Temporisation différée d'armement automatique de partition 6 (Par défaut : 000) :		
006 – Temporisation d'armement sans activité de partition 6 (Par défaut : 000) :		
007 – Temporisation de préalarme d'armement sans activité de partition 6 (Par défaut : 001) :		
[157] Armement/désarmement automatiquement la partition 7		
001 – Heures d'armement automatique de la partition 7 : (4 chiffres HH:MM) Défaut : 9999	24 heures :	
	Dimanche :	Jeudi :
	Lundi :	Vendredi :
	Mardi :	Samedi :
	Mercredi :	
002 – Heures de désarmement automatique de partition 7 : (4 chiffres HH:MM) Défaut : 9999	24 heures :	
	Dimanche :	Jeudi :
	Lundi :	Vendredi :
	Mardi :	Samedi :
	Mercredi :	

Section 6 Fiche technique de programmation

	003 – Planification en congé de désarmement automatique de partition 7 : (3 chiffres décimaux) (000 - 255 minutes)	Congé 1 : <input type="checkbox"/> Allumé <input checked="" type="checkbox"/> Éteint	
		Congé 2 : <input type="checkbox"/> Allumé <input checked="" type="checkbox"/> Éteint	
		Congé 3 : <input type="checkbox"/> Allumé <input checked="" type="checkbox"/> Éteint	
		Congé 4 : <input type="checkbox"/> Allumé <input checked="" type="checkbox"/> Éteint	
004 – Préalarme d'armement automatique de partition 7 (Par défaut : 004) :			
005 – Temporisation différée d'armement automatique de partition 7 (Par défaut : 000) :			
006 – Temporisation d'armement sans activité de partition 7 (Par défaut : 000) :			
007 – Temporisation de préalarme d'armement sans activité de partition 7 (Par défaut : 001) :			
[155]	Armement/désarmement automatiquement la partition 8		
	001 – Heures d'armement automatique de la partition 8 : (4 chiffres HH:MM) Défaut : 9999	24 heures :	
		Dimanche :	Jeudi :
		Lundi :	Vendredi :
		Mardi :	Samedi :
		Mercredi :	
	002 – Heures de désarmement automatique de partition 8 : (4 chiffres HH:MM) Défaut : 9999	24 heures :	
		Dimanche :	Jeudi :
		Lundi :	Vendredi :
		Mardi :	Samedi :
		Mercredi :	
	003 – Planification en congé de désarmement automatique de partition 8 : (3 chiffres décimaux) (000 - 255 minutes)	Congé 1 : <input type="checkbox"/> Allumé <input checked="" type="checkbox"/> Éteint	
		Congé 2 : <input type="checkbox"/> Allumé <input checked="" type="checkbox"/> Éteint	
		Congé 3 : <input type="checkbox"/> Allumé <input checked="" type="checkbox"/> Éteint	
		Congé 4 : <input type="checkbox"/> Allumé <input checked="" type="checkbox"/> Éteint	
004 – Préalarme d'armement automatique de partition 8 (Par défaut : 004) :			
005 – Temporisation différée d'armement automatique de partition 8 (Par défaut : 000) :			
006 – Temporisation d'armement sans activité de partition 8 (Par défaut : 000) :			
007 – Temporisation de préalarme d'armement sans activité de partition 8 (Par défaut : 001) :			
[200]	Masque de partition Descriptions à la page 102	001 – Activer masque de partition 1 à 8	<input checked="" type="checkbox"/> – Partition 1 <input type="checkbox"/> – Partition 2 <input type="checkbox"/> – Partition 3 <input type="checkbox"/> – Partition 4 <input type="checkbox"/> – Partition 5 <input type="checkbox"/> – Partition 6 <input type="checkbox"/> – Partition 7 <input type="checkbox"/> – Partition 8
[201]-[208] Assignation de zone de partition			
Description à la page 102)			
[201] Assignation de zone de partition 1		[202] Assignation de zone de partition 2	
	Bit 1 2 3 4 5 6 7 8		Bit 1 2 3 4 5 6 7 8
001 – 01-08	<input checked="" type="checkbox"/> <input checked="" type="checkbox"/> <input checked="" type="checkbox"/> <input checked="" type="checkbox"/> <input checked="" type="checkbox"/> <input checked="" type="checkbox"/> <input checked="" type="checkbox"/> <input checked="" type="checkbox"/>	001 – 01-08	<input type="checkbox"/> <input type="checkbox"/> <input type="checkbox"/> <input type="checkbox"/> <input type="checkbox"/> <input type="checkbox"/> <input type="checkbox"/> <input type="checkbox"/>
002 – 09-16	<input checked="" type="checkbox"/> <input checked="" type="checkbox"/> <input checked="" type="checkbox"/> <input checked="" type="checkbox"/> <input checked="" type="checkbox"/> <input checked="" type="checkbox"/> <input checked="" type="checkbox"/> <input checked="" type="checkbox"/>	002 – 09-16	<input type="checkbox"/> <input type="checkbox"/> <input type="checkbox"/> <input type="checkbox"/> <input type="checkbox"/> <input type="checkbox"/> <input type="checkbox"/> <input type="checkbox"/>

Section 6 Fiche technique de programmation

003 – 17-24	<input type="checkbox"/> <input type="checkbox"/> <input type="checkbox"/> <input type="checkbox"/> <input type="checkbox"/> <input type="checkbox"/> <input type="checkbox"/> <input type="checkbox"/>	003 – 17-24	<input type="checkbox"/> <input type="checkbox"/> <input type="checkbox"/> <input type="checkbox"/> <input type="checkbox"/> <input type="checkbox"/> <input type="checkbox"/> <input type="checkbox"/>
004 – 25-32	<input type="checkbox"/> <input type="checkbox"/> <input type="checkbox"/> <input type="checkbox"/> <input type="checkbox"/> <input type="checkbox"/> <input type="checkbox"/> <input type="checkbox"/>	004 – 25-32	<input type="checkbox"/> <input type="checkbox"/> <input type="checkbox"/> <input type="checkbox"/> <input type="checkbox"/> <input type="checkbox"/> <input type="checkbox"/> <input type="checkbox"/>
005 – 33-40	<input type="checkbox"/> <input type="checkbox"/> <input type="checkbox"/> <input type="checkbox"/> <input type="checkbox"/> <input type="checkbox"/> <input type="checkbox"/> <input type="checkbox"/>	005 – 33-40	<input type="checkbox"/> <input type="checkbox"/> <input type="checkbox"/> <input type="checkbox"/> <input type="checkbox"/> <input type="checkbox"/> <input type="checkbox"/> <input type="checkbox"/>
006 – 41-48	<input type="checkbox"/> <input type="checkbox"/> <input type="checkbox"/> <input type="checkbox"/> <input type="checkbox"/> <input type="checkbox"/> <input type="checkbox"/> <input type="checkbox"/>	006 – 41-48	<input type="checkbox"/> <input type="checkbox"/> <input type="checkbox"/> <input type="checkbox"/> <input type="checkbox"/> <input type="checkbox"/> <input type="checkbox"/> <input type="checkbox"/>
007 – 49-56	<input type="checkbox"/> <input type="checkbox"/> <input type="checkbox"/> <input type="checkbox"/> <input type="checkbox"/> <input type="checkbox"/> <input type="checkbox"/> <input type="checkbox"/>	007 – 49-56	<input type="checkbox"/> <input type="checkbox"/> <input type="checkbox"/> <input type="checkbox"/> <input type="checkbox"/> <input type="checkbox"/> <input type="checkbox"/> <input type="checkbox"/>
008 – 57-64	<input type="checkbox"/> <input type="checkbox"/> <input type="checkbox"/> <input type="checkbox"/> <input type="checkbox"/> <input type="checkbox"/> <input type="checkbox"/> <input type="checkbox"/>	008 – 57-64	<input type="checkbox"/> <input type="checkbox"/> <input type="checkbox"/> <input type="checkbox"/> <input type="checkbox"/> <input type="checkbox"/> <input type="checkbox"/> <input type="checkbox"/>
009 – 65-72	<input type="checkbox"/> <input type="checkbox"/> <input type="checkbox"/> <input type="checkbox"/> <input type="checkbox"/> <input type="checkbox"/> <input type="checkbox"/> <input type="checkbox"/>	009 – 65-72	<input type="checkbox"/> <input type="checkbox"/> <input type="checkbox"/> <input type="checkbox"/> <input type="checkbox"/> <input type="checkbox"/> <input type="checkbox"/> <input type="checkbox"/>
010 – 73-80 ·	<input type="checkbox"/> <input type="checkbox"/> <input type="checkbox"/> <input type="checkbox"/> <input type="checkbox"/> <input type="checkbox"/> <input type="checkbox"/> <input type="checkbox"/>	010 – 73-80 ·	<input type="checkbox"/> <input type="checkbox"/> <input type="checkbox"/> <input type="checkbox"/> <input type="checkbox"/> <input type="checkbox"/> <input type="checkbox"/> <input type="checkbox"/>
011 – 81-88	<input type="checkbox"/> <input type="checkbox"/> <input type="checkbox"/> <input type="checkbox"/> <input type="checkbox"/> <input type="checkbox"/> <input type="checkbox"/> <input type="checkbox"/>	011 – 81-88	<input type="checkbox"/> <input type="checkbox"/> <input type="checkbox"/> <input type="checkbox"/> <input type="checkbox"/> <input type="checkbox"/> <input type="checkbox"/> <input type="checkbox"/>
012 – 89-96 ·	<input type="checkbox"/> <input type="checkbox"/> <input type="checkbox"/> <input type="checkbox"/> <input type="checkbox"/> <input type="checkbox"/> <input type="checkbox"/> <input type="checkbox"/>	012 – 89-96 ·	<input type="checkbox"/> <input type="checkbox"/> <input type="checkbox"/> <input type="checkbox"/> <input type="checkbox"/> <input type="checkbox"/> <input type="checkbox"/> <input type="checkbox"/>
013 – 97-104	<input type="checkbox"/> <input type="checkbox"/> <input type="checkbox"/> <input type="checkbox"/> <input type="checkbox"/> <input type="checkbox"/> <input type="checkbox"/> <input type="checkbox"/>	013 – 97-104	<input type="checkbox"/> <input type="checkbox"/> <input type="checkbox"/> <input type="checkbox"/> <input type="checkbox"/> <input type="checkbox"/> <input type="checkbox"/> <input type="checkbox"/>
014 – 105-112	<input type="checkbox"/> <input type="checkbox"/> <input type="checkbox"/> <input type="checkbox"/> <input type="checkbox"/> <input type="checkbox"/> <input type="checkbox"/> <input type="checkbox"/>	014 – 105-112	<input type="checkbox"/> <input type="checkbox"/> <input type="checkbox"/> <input type="checkbox"/> <input type="checkbox"/> <input type="checkbox"/> <input type="checkbox"/> <input type="checkbox"/>
015 – 113-120	<input type="checkbox"/> <input type="checkbox"/> <input type="checkbox"/> <input type="checkbox"/> <input type="checkbox"/> <input type="checkbox"/> <input type="checkbox"/> <input type="checkbox"/>	015 – 113-120	<input type="checkbox"/> <input type="checkbox"/> <input type="checkbox"/> <input type="checkbox"/> <input type="checkbox"/> <input type="checkbox"/> <input type="checkbox"/> <input type="checkbox"/>
016 – 121-128	<input type="checkbox"/> <input type="checkbox"/> <input type="checkbox"/> <input type="checkbox"/> <input type="checkbox"/> <input type="checkbox"/> <input type="checkbox"/> <input type="checkbox"/>	016 – 121-128	<input type="checkbox"/> <input type="checkbox"/> <input type="checkbox"/> <input type="checkbox"/> <input type="checkbox"/> <input type="checkbox"/> <input type="checkbox"/> <input type="checkbox"/>
[203] Assignation de zone de partition 3		[204] Assignation de zone de partition 4	
	Bit 1 2 3 4 5 6 7 8		Bit 1 2 3 4 5 6 7 8
001 – 01-08	<input type="checkbox"/> <input type="checkbox"/> <input type="checkbox"/> <input type="checkbox"/> <input type="checkbox"/> <input type="checkbox"/> <input type="checkbox"/> <input type="checkbox"/>	001 – 01-08	<input type="checkbox"/> <input type="checkbox"/> <input type="checkbox"/> <input type="checkbox"/> <input type="checkbox"/> <input type="checkbox"/> <input type="checkbox"/> <input type="checkbox"/>
002 – 09-16	<input type="checkbox"/> <input type="checkbox"/> <input type="checkbox"/> <input type="checkbox"/> <input type="checkbox"/> <input type="checkbox"/> <input type="checkbox"/> <input type="checkbox"/>	002 – 09-16	<input type="checkbox"/> <input type="checkbox"/> <input type="checkbox"/> <input type="checkbox"/> <input type="checkbox"/> <input type="checkbox"/> <input type="checkbox"/> <input type="checkbox"/>
003 – 17-24	<input type="checkbox"/> <input type="checkbox"/> <input type="checkbox"/> <input type="checkbox"/> <input type="checkbox"/> <input type="checkbox"/> <input type="checkbox"/> <input type="checkbox"/>	003 – 17-24	<input type="checkbox"/> <input type="checkbox"/> <input type="checkbox"/> <input type="checkbox"/> <input type="checkbox"/> <input type="checkbox"/> <input type="checkbox"/> <input type="checkbox"/>
004 – 25-32	<input type="checkbox"/> <input type="checkbox"/> <input type="checkbox"/> <input type="checkbox"/> <input type="checkbox"/> <input type="checkbox"/> <input type="checkbox"/> <input type="checkbox"/>	004 – 25-32	<input type="checkbox"/> <input type="checkbox"/> <input type="checkbox"/> <input type="checkbox"/> <input type="checkbox"/> <input type="checkbox"/> <input type="checkbox"/> <input type="checkbox"/>
005 – 33-40	<input type="checkbox"/> <input type="checkbox"/> <input type="checkbox"/> <input type="checkbox"/> <input type="checkbox"/> <input type="checkbox"/> <input type="checkbox"/> <input type="checkbox"/>	005 – 33-40	<input type="checkbox"/> <input type="checkbox"/> <input type="checkbox"/> <input type="checkbox"/> <input type="checkbox"/> <input type="checkbox"/> <input type="checkbox"/> <input type="checkbox"/>
006 – 41-48	<input type="checkbox"/> <input type="checkbox"/> <input type="checkbox"/> <input type="checkbox"/> <input type="checkbox"/> <input type="checkbox"/> <input type="checkbox"/> <input type="checkbox"/>	006 – 41-48	<input type="checkbox"/> <input type="checkbox"/> <input type="checkbox"/> <input type="checkbox"/> <input type="checkbox"/> <input type="checkbox"/> <input type="checkbox"/> <input type="checkbox"/>
007 – 49-56	<input type="checkbox"/> <input type="checkbox"/> <input type="checkbox"/> <input type="checkbox"/> <input type="checkbox"/> <input type="checkbox"/> <input type="checkbox"/> <input type="checkbox"/>	007 – 49-56	<input type="checkbox"/> <input type="checkbox"/> <input type="checkbox"/> <input type="checkbox"/> <input type="checkbox"/> <input type="checkbox"/> <input type="checkbox"/> <input type="checkbox"/>
008 – 57-64	<input type="checkbox"/> <input type="checkbox"/> <input type="checkbox"/> <input type="checkbox"/> <input type="checkbox"/> <input type="checkbox"/> <input type="checkbox"/> <input type="checkbox"/>	008 – 57-64	<input type="checkbox"/> <input type="checkbox"/> <input type="checkbox"/> <input type="checkbox"/> <input type="checkbox"/> <input type="checkbox"/> <input type="checkbox"/> <input type="checkbox"/>
009 – 65-72	<input type="checkbox"/> <input type="checkbox"/> <input type="checkbox"/> <input type="checkbox"/> <input type="checkbox"/> <input type="checkbox"/> <input type="checkbox"/> <input type="checkbox"/>	009 – 65-72	<input type="checkbox"/> <input type="checkbox"/> <input type="checkbox"/> <input type="checkbox"/> <input type="checkbox"/> <input type="checkbox"/> <input type="checkbox"/> <input type="checkbox"/>
010 – 73-80 ·	<input type="checkbox"/> <input type="checkbox"/> <input type="checkbox"/> <input type="checkbox"/> <input type="checkbox"/> <input type="checkbox"/> <input type="checkbox"/> <input type="checkbox"/>	010 – 73-80 ·	<input type="checkbox"/> <input type="checkbox"/> <input type="checkbox"/> <input type="checkbox"/> <input type="checkbox"/> <input type="checkbox"/> <input type="checkbox"/> <input type="checkbox"/>
011 – 81-88	<input type="checkbox"/> <input type="checkbox"/> <input type="checkbox"/> <input type="checkbox"/> <input type="checkbox"/> <input type="checkbox"/> <input type="checkbox"/> <input type="checkbox"/>	011 – 81-88	<input type="checkbox"/> <input type="checkbox"/> <input type="checkbox"/> <input type="checkbox"/> <input type="checkbox"/> <input type="checkbox"/> <input type="checkbox"/> <input type="checkbox"/>
012 – 89-96 ·	<input type="checkbox"/> <input type="checkbox"/> <input type="checkbox"/> <input type="checkbox"/> <input type="checkbox"/> <input type="checkbox"/> <input type="checkbox"/> <input type="checkbox"/>	012 – 89-96 ·	<input type="checkbox"/> <input type="checkbox"/> <input type="checkbox"/> <input type="checkbox"/> <input type="checkbox"/> <input type="checkbox"/> <input type="checkbox"/> <input type="checkbox"/>
013 – 97-104	<input type="checkbox"/> <input type="checkbox"/> <input type="checkbox"/> <input type="checkbox"/> <input type="checkbox"/> <input type="checkbox"/> <input type="checkbox"/> <input type="checkbox"/>	013 – 97-104	<input type="checkbox"/> <input type="checkbox"/> <input type="checkbox"/> <input type="checkbox"/> <input type="checkbox"/> <input type="checkbox"/> <input type="checkbox"/> <input type="checkbox"/>
014 – 105-112	<input type="checkbox"/> <input type="checkbox"/> <input type="checkbox"/> <input type="checkbox"/> <input type="checkbox"/> <input type="checkbox"/> <input type="checkbox"/> <input type="checkbox"/>	014 – 105-112	<input type="checkbox"/> <input type="checkbox"/> <input type="checkbox"/> <input type="checkbox"/> <input type="checkbox"/> <input type="checkbox"/> <input type="checkbox"/> <input type="checkbox"/>
015 – 113-120	<input type="checkbox"/> <input type="checkbox"/> <input type="checkbox"/> <input type="checkbox"/> <input type="checkbox"/> <input type="checkbox"/> <input type="checkbox"/> <input type="checkbox"/>	015 – 113-120	<input type="checkbox"/> <input type="checkbox"/> <input type="checkbox"/> <input type="checkbox"/> <input type="checkbox"/> <input type="checkbox"/> <input type="checkbox"/> <input type="checkbox"/>
016 – 121-128	<input type="checkbox"/> <input type="checkbox"/> <input type="checkbox"/> <input type="checkbox"/> <input type="checkbox"/> <input type="checkbox"/> <input type="checkbox"/> <input type="checkbox"/>	016 – 121-128	<input type="checkbox"/> <input type="checkbox"/> <input type="checkbox"/> <input type="checkbox"/> <input type="checkbox"/> <input type="checkbox"/> <input type="checkbox"/> <input type="checkbox"/>
[205] Assignation de zone de partition 5		[206] Assignation de zone de partition 6	
	Bit 1 2 3 4 5 6 7 8		Bit 1 2 3 4 5 6 7 8
001 – 01-08	<input type="checkbox"/> <input type="checkbox"/> <input type="checkbox"/> <input type="checkbox"/> <input type="checkbox"/> <input type="checkbox"/> <input type="checkbox"/> <input type="checkbox"/>	001 – 01-08	<input type="checkbox"/> <input type="checkbox"/> <input type="checkbox"/> <input type="checkbox"/> <input type="checkbox"/> <input type="checkbox"/> <input type="checkbox"/> <input type="checkbox"/>
002 – 09-16	<input type="checkbox"/> <input type="checkbox"/> <input type="checkbox"/> <input type="checkbox"/> <input type="checkbox"/> <input type="checkbox"/> <input type="checkbox"/> <input type="checkbox"/>	002 – 09-16	<input type="checkbox"/> <input type="checkbox"/> <input type="checkbox"/> <input type="checkbox"/> <input type="checkbox"/> <input type="checkbox"/> <input type="checkbox"/> <input type="checkbox"/>
003 – 17-24	<input type="checkbox"/> <input type="checkbox"/> <input type="checkbox"/> <input type="checkbox"/> <input type="checkbox"/> <input type="checkbox"/> <input type="checkbox"/> <input type="checkbox"/>	003 – 17-24	<input type="checkbox"/> <input type="checkbox"/> <input type="checkbox"/> <input type="checkbox"/> <input type="checkbox"/> <input type="checkbox"/> <input type="checkbox"/> <input type="checkbox"/>
004 – 25-32	<input type="checkbox"/> <input type="checkbox"/> <input type="checkbox"/> <input type="checkbox"/> <input type="checkbox"/> <input type="checkbox"/> <input type="checkbox"/> <input type="checkbox"/>	004 – 25-32	<input type="checkbox"/> <input type="checkbox"/> <input type="checkbox"/> <input type="checkbox"/> <input type="checkbox"/> <input type="checkbox"/> <input type="checkbox"/> <input type="checkbox"/>
005 – 33-40	<input type="checkbox"/> <input type="checkbox"/> <input type="checkbox"/> <input type="checkbox"/> <input type="checkbox"/> <input type="checkbox"/> <input type="checkbox"/> <input type="checkbox"/>	005 – 33-40	<input type="checkbox"/> <input type="checkbox"/> <input type="checkbox"/> <input type="checkbox"/> <input type="checkbox"/> <input type="checkbox"/> <input type="checkbox"/> <input type="checkbox"/>
006 – 41-48	<input type="checkbox"/> <input type="checkbox"/> <input type="checkbox"/> <input type="checkbox"/> <input type="checkbox"/> <input type="checkbox"/> <input type="checkbox"/> <input type="checkbox"/>	006 – 41-48	<input type="checkbox"/> <input type="checkbox"/> <input type="checkbox"/> <input type="checkbox"/> <input type="checkbox"/> <input type="checkbox"/> <input type="checkbox"/> <input type="checkbox"/>
007 – 49-56	<input type="checkbox"/> <input type="checkbox"/> <input type="checkbox"/> <input type="checkbox"/> <input type="checkbox"/> <input type="checkbox"/> <input type="checkbox"/> <input type="checkbox"/>	007 – 49-56	<input type="checkbox"/> <input type="checkbox"/> <input type="checkbox"/> <input type="checkbox"/> <input type="checkbox"/> <input type="checkbox"/> <input type="checkbox"/> <input type="checkbox"/>
008 – 57-64	<input type="checkbox"/> <input type="checkbox"/> <input type="checkbox"/> <input type="checkbox"/> <input type="checkbox"/> <input type="checkbox"/> <input type="checkbox"/> <input type="checkbox"/>	008 – 57-64	<input type="checkbox"/> <input type="checkbox"/> <input type="checkbox"/> <input type="checkbox"/> <input type="checkbox"/> <input type="checkbox"/> <input type="checkbox"/> <input type="checkbox"/>
009 – 65-72	<input type="checkbox"/> <input type="checkbox"/> <input type="checkbox"/> <input type="checkbox"/> <input type="checkbox"/> <input type="checkbox"/> <input type="checkbox"/> <input type="checkbox"/>	009 – 65-72	<input type="checkbox"/> <input type="checkbox"/> <input type="checkbox"/> <input type="checkbox"/> <input type="checkbox"/> <input type="checkbox"/> <input type="checkbox"/> <input type="checkbox"/>
010 – 73-80 ·	<input type="checkbox"/> <input type="checkbox"/> <input type="checkbox"/> <input type="checkbox"/> <input type="checkbox"/> <input type="checkbox"/> <input type="checkbox"/> <input type="checkbox"/>	010 – 73-80 ·	<input type="checkbox"/> <input type="checkbox"/> <input type="checkbox"/> <input type="checkbox"/> <input type="checkbox"/> <input type="checkbox"/> <input type="checkbox"/> <input type="checkbox"/>
011 – 81-88	<input type="checkbox"/> <input type="checkbox"/> <input type="checkbox"/> <input type="checkbox"/> <input type="checkbox"/> <input type="checkbox"/> <input type="checkbox"/> <input type="checkbox"/>	011 – 81-88	<input type="checkbox"/> <input type="checkbox"/> <input type="checkbox"/> <input type="checkbox"/> <input type="checkbox"/> <input type="checkbox"/> <input type="checkbox"/> <input type="checkbox"/>
012 – 89-96 ·	<input type="checkbox"/> <input type="checkbox"/> <input type="checkbox"/> <input type="checkbox"/> <input type="checkbox"/> <input type="checkbox"/> <input type="checkbox"/> <input type="checkbox"/>	012 – 89-96 ·	<input type="checkbox"/> <input type="checkbox"/> <input type="checkbox"/> <input type="checkbox"/> <input type="checkbox"/> <input type="checkbox"/> <input type="checkbox"/> <input type="checkbox"/>
013 – 97-104	<input type="checkbox"/> <input type="checkbox"/> <input type="checkbox"/> <input type="checkbox"/> <input type="checkbox"/> <input type="checkbox"/> <input type="checkbox"/> <input type="checkbox"/>	013 – 97-104	<input type="checkbox"/> <input type="checkbox"/> <input type="checkbox"/> <input type="checkbox"/> <input type="checkbox"/> <input type="checkbox"/> <input type="checkbox"/> <input type="checkbox"/>
014 – 105-112	<input type="checkbox"/> <input type="checkbox"/> <input type="checkbox"/> <input type="checkbox"/> <input type="checkbox"/> <input type="checkbox"/> <input type="checkbox"/> <input type="checkbox"/>	014 – 105-112	<input type="checkbox"/> <input type="checkbox"/> <input type="checkbox"/> <input type="checkbox"/> <input type="checkbox"/> <input type="checkbox"/> <input type="checkbox"/> <input type="checkbox"/>
015 – 113-120	<input type="checkbox"/> <input type="checkbox"/> <input type="checkbox"/> <input type="checkbox"/> <input type="checkbox"/> <input type="checkbox"/> <input type="checkbox"/> <input type="checkbox"/>	015 – 113-120	<input type="checkbox"/> <input type="checkbox"/> <input type="checkbox"/> <input type="checkbox"/> <input type="checkbox"/> <input type="checkbox"/> <input type="checkbox"/> <input type="checkbox"/>

016 – 121-128	<input type="checkbox"/> <input type="checkbox"/> <input type="checkbox"/> <input type="checkbox"/> <input type="checkbox"/> <input type="checkbox"/> <input type="checkbox"/> <input type="checkbox"/>	016 – 121-128	<input type="checkbox"/> <input type="checkbox"/> <input type="checkbox"/> <input type="checkbox"/> <input type="checkbox"/> <input type="checkbox"/> <input type="checkbox"/> <input type="checkbox"/>
[207] Assignation de zone de partition 7		[208] Assignation de zone de partition 8	
	Bit 1 2 3 4 5 6 7 8		Bit 1 2 3 4 5 6 7 8
001 – 01-08	<input type="checkbox"/> <input type="checkbox"/> <input type="checkbox"/> <input type="checkbox"/> <input type="checkbox"/> <input type="checkbox"/> <input type="checkbox"/> <input type="checkbox"/>	001 – 01-08	<input type="checkbox"/> <input type="checkbox"/> <input type="checkbox"/> <input type="checkbox"/> <input type="checkbox"/> <input type="checkbox"/> <input type="checkbox"/> <input type="checkbox"/>
002 – 09-16	<input type="checkbox"/> <input type="checkbox"/> <input type="checkbox"/> <input type="checkbox"/> <input type="checkbox"/> <input type="checkbox"/> <input type="checkbox"/> <input type="checkbox"/>	002 – 09-16	<input type="checkbox"/> <input type="checkbox"/> <input type="checkbox"/> <input type="checkbox"/> <input type="checkbox"/> <input type="checkbox"/> <input type="checkbox"/> <input type="checkbox"/>
003 – 17-24	<input type="checkbox"/> <input type="checkbox"/> <input type="checkbox"/> <input type="checkbox"/> <input type="checkbox"/> <input type="checkbox"/> <input type="checkbox"/> <input type="checkbox"/>	003 – 17-24	<input type="checkbox"/> <input type="checkbox"/> <input type="checkbox"/> <input type="checkbox"/> <input type="checkbox"/> <input type="checkbox"/> <input type="checkbox"/> <input type="checkbox"/>
004 – 25-32	<input type="checkbox"/> <input type="checkbox"/> <input type="checkbox"/> <input type="checkbox"/> <input type="checkbox"/> <input type="checkbox"/> <input type="checkbox"/> <input type="checkbox"/>	004 – 25-32	<input type="checkbox"/> <input type="checkbox"/> <input type="checkbox"/> <input type="checkbox"/> <input type="checkbox"/> <input type="checkbox"/> <input type="checkbox"/> <input type="checkbox"/>
005 – 33-40	<input type="checkbox"/> <input type="checkbox"/> <input type="checkbox"/> <input type="checkbox"/> <input type="checkbox"/> <input type="checkbox"/> <input type="checkbox"/> <input type="checkbox"/>	005 – 33-40	<input type="checkbox"/> <input type="checkbox"/> <input type="checkbox"/> <input type="checkbox"/> <input type="checkbox"/> <input type="checkbox"/> <input type="checkbox"/> <input type="checkbox"/>
006 – 41-48	<input type="checkbox"/> <input type="checkbox"/> <input type="checkbox"/> <input type="checkbox"/> <input type="checkbox"/> <input type="checkbox"/> <input type="checkbox"/> <input type="checkbox"/>	006 – 41-48	<input type="checkbox"/> <input type="checkbox"/> <input type="checkbox"/> <input type="checkbox"/> <input type="checkbox"/> <input type="checkbox"/> <input type="checkbox"/> <input type="checkbox"/>
007 – 49-56	<input type="checkbox"/> <input type="checkbox"/> <input type="checkbox"/> <input type="checkbox"/> <input type="checkbox"/> <input type="checkbox"/> <input type="checkbox"/> <input type="checkbox"/>	007 – 49-56	<input type="checkbox"/> <input type="checkbox"/> <input type="checkbox"/> <input type="checkbox"/> <input type="checkbox"/> <input type="checkbox"/> <input type="checkbox"/> <input type="checkbox"/>
008 – 57-64	<input type="checkbox"/> <input type="checkbox"/> <input type="checkbox"/> <input type="checkbox"/> <input type="checkbox"/> <input type="checkbox"/> <input type="checkbox"/> <input type="checkbox"/>	008 – 57-64	<input type="checkbox"/> <input type="checkbox"/> <input type="checkbox"/> <input type="checkbox"/> <input type="checkbox"/> <input type="checkbox"/> <input type="checkbox"/> <input type="checkbox"/>
009 – 65-72	<input type="checkbox"/> <input type="checkbox"/> <input type="checkbox"/> <input type="checkbox"/> <input type="checkbox"/> <input type="checkbox"/> <input type="checkbox"/> <input type="checkbox"/>	009 – 65-72	<input type="checkbox"/> <input type="checkbox"/> <input type="checkbox"/> <input type="checkbox"/> <input type="checkbox"/> <input type="checkbox"/> <input type="checkbox"/> <input type="checkbox"/>
010 – 73-80	<input type="checkbox"/> <input type="checkbox"/> <input type="checkbox"/> <input type="checkbox"/> <input type="checkbox"/> <input type="checkbox"/> <input type="checkbox"/> <input type="checkbox"/>	010 – 73-80	<input type="checkbox"/> <input type="checkbox"/> <input type="checkbox"/> <input type="checkbox"/> <input type="checkbox"/> <input type="checkbox"/> <input type="checkbox"/> <input type="checkbox"/>
011 – 81-88	<input type="checkbox"/> <input type="checkbox"/> <input type="checkbox"/> <input type="checkbox"/> <input type="checkbox"/> <input type="checkbox"/> <input type="checkbox"/> <input type="checkbox"/>	011 – 81-88	<input type="checkbox"/> <input type="checkbox"/> <input type="checkbox"/> <input type="checkbox"/> <input type="checkbox"/> <input type="checkbox"/> <input type="checkbox"/> <input type="checkbox"/>
012 – 89-96	<input type="checkbox"/> <input type="checkbox"/> <input type="checkbox"/> <input type="checkbox"/> <input type="checkbox"/> <input type="checkbox"/> <input type="checkbox"/> <input type="checkbox"/>	012 – 89-96	<input type="checkbox"/> <input type="checkbox"/> <input type="checkbox"/> <input type="checkbox"/> <input type="checkbox"/> <input type="checkbox"/> <input type="checkbox"/> <input type="checkbox"/>
013 – 97-104	<input type="checkbox"/> <input type="checkbox"/> <input type="checkbox"/> <input type="checkbox"/> <input type="checkbox"/> <input type="checkbox"/> <input type="checkbox"/> <input type="checkbox"/>	013 – 97-104	<input type="checkbox"/> <input type="checkbox"/> <input type="checkbox"/> <input type="checkbox"/> <input type="checkbox"/> <input type="checkbox"/> <input type="checkbox"/> <input type="checkbox"/>
014 – 105-112	<input type="checkbox"/> <input type="checkbox"/> <input type="checkbox"/> <input type="checkbox"/> <input type="checkbox"/> <input type="checkbox"/> <input type="checkbox"/> <input type="checkbox"/>	014 – 105-112	<input type="checkbox"/> <input type="checkbox"/> <input type="checkbox"/> <input type="checkbox"/> <input type="checkbox"/> <input type="checkbox"/> <input type="checkbox"/> <input type="checkbox"/>
015 – 113-120	<input type="checkbox"/> <input type="checkbox"/> <input type="checkbox"/> <input type="checkbox"/> <input type="checkbox"/> <input type="checkbox"/> <input type="checkbox"/> <input type="checkbox"/>	015 – 113-120	<input type="checkbox"/> <input type="checkbox"/> <input type="checkbox"/> <input type="checkbox"/> <input type="checkbox"/> <input type="checkbox"/> <input type="checkbox"/> <input type="checkbox"/>
016 – 121-128	<input type="checkbox"/> <input type="checkbox"/> <input type="checkbox"/> <input type="checkbox"/> <input type="checkbox"/> <input type="checkbox"/> <input type="checkbox"/> <input type="checkbox"/>	016 – 121-128	<input type="checkbox"/> <input type="checkbox"/> <input type="checkbox"/> <input type="checkbox"/> <input type="checkbox"/> <input type="checkbox"/> <input type="checkbox"/> <input type="checkbox"/>

[300] Voies de communication centrale/récepteur

Description à lpage 103

	001 – Récepteur 1 :	<input checked="" type="checkbox"/> Ligne téléphonique NCTP
		<input type="checkbox"/> Routage automatique du communicateur alternatif
		<input type="checkbox"/> Récepteur 1 de communicateur alternatif
		<input type="checkbox"/> Récepteur 2 de communicateur alternatif
		<input type="checkbox"/> Récepteur 3 de communicateur alternatif
	002 – Récepteur 2 :	<input checked="" type="checkbox"/> Ligne téléphonique NCTP
		<input type="checkbox"/> Routage automatique du communicateur alternatif
		<input type="checkbox"/> Récepteur 1 de communicateur alternatif
		<input type="checkbox"/> Récepteur 2 de communicateur alternatif
		<input type="checkbox"/> Récepteur 3 de communicateur alternatif
	003 – Récepteur 3 :	<input checked="" type="checkbox"/> Ligne téléphonique NCTP
		<input type="checkbox"/> Routage automatique du communicateur alternatif
		<input type="checkbox"/> Récepteur 1 de communicateur alternatif
		<input type="checkbox"/> Récepteur 2 de communicateur alternatif
		<input type="checkbox"/> Récepteur 3 de communicateur alternatif
	004 – Récepteur 4 :	<input checked="" type="checkbox"/> Ligne téléphonique NCTP
<input type="checkbox"/> Routage automatique du communicateur alternatif		
<input type="checkbox"/> Récepteur 1 de communicateur alternatif		
<input type="checkbox"/> Récepteur 2 de communicateur alternatif		
<input type="checkbox"/> Récepteur 3 de communicateur alternatif		
	<input type="checkbox"/> Récepteur 4 de communicateur alternatif	

[301] Programmation d'un numéro de téléphone

(Par défaut: DFFFFFFFFFFFFFFFFFFFFFFFFFFFFFFF)

	(32 caractères hexadécimaux)	001 – Programmation d'un numéro de téléphone 1 :
	Description à la page 103	002 – Programmation d'un numéro de téléphone 2 :

Section 6 Fiche technique de programmation

	003 – Programmation d'un numéro de téléphone 3 :
	004 – Programmation d'un numéro de téléphone 4 :

[304] Suite de caractère d'annulation d'appel en attente

Description à la page 104)

	Chaîne d'annulation d'appel en attente (6 caractères hexadécimaux ; par défaut : DB70EF <input type="text" value="CP-01"/> par défaut : FFFFFFFF) :
--	---

[307] Rapport de zone

Description à la page 104 (001-128 = zones 1-128)

<input checked="" type="checkbox"/> 1 – Alarme <input checked="" type="checkbox"/> 2 – Fin d'alarme <input checked="" type="checkbox"/> 3 – Sabotage <input checked="" type="checkbox"/> 4 – Fin de sabotage <input checked="" type="checkbox"/> 5 – Défaut <input checked="" type="checkbox"/> 6 – Fin Défaut									
001	<input checked="" type="checkbox"/> <input checked="" type="checkbox"/> <input checked="" type="checkbox"/> <input checked="" type="checkbox"/> <input checked="" type="checkbox"/> <input type="checkbox"/>	002	<input checked="" type="checkbox"/> <input checked="" type="checkbox"/> <input checked="" type="checkbox"/> <input checked="" type="checkbox"/> <input checked="" type="checkbox"/> <input type="checkbox"/>	003	<input checked="" type="checkbox"/> <input checked="" type="checkbox"/> <input checked="" type="checkbox"/> <input checked="" type="checkbox"/> <input checked="" type="checkbox"/> <input type="checkbox"/>	004	<input checked="" type="checkbox"/> <input checked="" type="checkbox"/> <input checked="" type="checkbox"/> <input checked="" type="checkbox"/> <input checked="" type="checkbox"/> <input type="checkbox"/>	005	<input checked="" type="checkbox"/> <input checked="" type="checkbox"/> <input checked="" type="checkbox"/> <input checked="" type="checkbox"/> <input checked="" type="checkbox"/> <input type="checkbox"/>
	1 2 3 4 5 6 7 8		1 2 3 4 5 6 7 8		1 2 3 4 5 6 7 8		1 2 3 4 5 6 7 8		1 2 3 4 5 6 7 8
006	<input checked="" type="checkbox"/> <input checked="" type="checkbox"/> <input checked="" type="checkbox"/> <input checked="" type="checkbox"/> <input checked="" type="checkbox"/> <input type="checkbox"/>	007	<input checked="" type="checkbox"/> <input checked="" type="checkbox"/> <input checked="" type="checkbox"/> <input checked="" type="checkbox"/> <input checked="" type="checkbox"/> <input type="checkbox"/>	008	<input checked="" type="checkbox"/> <input checked="" type="checkbox"/> <input checked="" type="checkbox"/> <input checked="" type="checkbox"/> <input checked="" type="checkbox"/> <input type="checkbox"/>	009	<input checked="" type="checkbox"/> <input checked="" type="checkbox"/> <input checked="" type="checkbox"/> <input checked="" type="checkbox"/> <input checked="" type="checkbox"/> <input type="checkbox"/>	010	<input checked="" type="checkbox"/> <input checked="" type="checkbox"/> <input checked="" type="checkbox"/> <input checked="" type="checkbox"/> <input checked="" type="checkbox"/> <input type="checkbox"/>
	1 2 3 4 5 6 7 8		1 2 3 4 5 6 7 8		1 2 3 4 5 6 7 8		1 2 3 4 5 6 7 8		1 2 3 4 5 6 7 8
011	<input checked="" type="checkbox"/> <input checked="" type="checkbox"/> <input checked="" type="checkbox"/> <input checked="" type="checkbox"/> <input checked="" type="checkbox"/> <input type="checkbox"/>	012	<input checked="" type="checkbox"/> <input checked="" type="checkbox"/> <input checked="" type="checkbox"/> <input checked="" type="checkbox"/> <input checked="" type="checkbox"/> <input type="checkbox"/>	013	<input checked="" type="checkbox"/> <input checked="" type="checkbox"/> <input checked="" type="checkbox"/> <input checked="" type="checkbox"/> <input checked="" type="checkbox"/> <input type="checkbox"/>	014	<input checked="" type="checkbox"/> <input checked="" type="checkbox"/> <input checked="" type="checkbox"/> <input checked="" type="checkbox"/> <input checked="" type="checkbox"/> <input type="checkbox"/>	015	<input checked="" type="checkbox"/> <input checked="" type="checkbox"/> <input checked="" type="checkbox"/> <input checked="" type="checkbox"/> <input checked="" type="checkbox"/> <input type="checkbox"/>
	1 2 3 4 5 6 7 8		1 2 3 4 5 6 7 8		1 2 3 4 5 6 7 8		1 2 3 4 5 6 7 8		1 2 3 4 5 6 7 8
016	<input checked="" type="checkbox"/> <input checked="" type="checkbox"/> <input checked="" type="checkbox"/> <input checked="" type="checkbox"/> <input checked="" type="checkbox"/> <input type="checkbox"/>	017	<input checked="" type="checkbox"/> <input checked="" type="checkbox"/> <input checked="" type="checkbox"/> <input checked="" type="checkbox"/> <input checked="" type="checkbox"/> <input type="checkbox"/>	018	<input checked="" type="checkbox"/> <input checked="" type="checkbox"/> <input checked="" type="checkbox"/> <input checked="" type="checkbox"/> <input checked="" type="checkbox"/> <input type="checkbox"/>	019	<input checked="" type="checkbox"/> <input checked="" type="checkbox"/> <input checked="" type="checkbox"/> <input checked="" type="checkbox"/> <input checked="" type="checkbox"/> <input type="checkbox"/>	020	<input checked="" type="checkbox"/> <input checked="" type="checkbox"/> <input checked="" type="checkbox"/> <input checked="" type="checkbox"/> <input checked="" type="checkbox"/> <input type="checkbox"/>
	1 2 3 4 5 6 7 8		1 2 3 4 5 6 7 8		1 2 3 4 5 6 7 8		1 2 3 4 5 6 7 8		1 2 3 4 5 6 7 8
021	<input checked="" type="checkbox"/> <input checked="" type="checkbox"/> <input checked="" type="checkbox"/> <input checked="" type="checkbox"/> <input checked="" type="checkbox"/> <input type="checkbox"/>	022	<input checked="" type="checkbox"/> <input checked="" type="checkbox"/> <input checked="" type="checkbox"/> <input checked="" type="checkbox"/> <input checked="" type="checkbox"/> <input type="checkbox"/>	023	<input checked="" type="checkbox"/> <input checked="" type="checkbox"/> <input checked="" type="checkbox"/> <input checked="" type="checkbox"/> <input checked="" type="checkbox"/> <input type="checkbox"/>	024	<input checked="" type="checkbox"/> <input checked="" type="checkbox"/> <input checked="" type="checkbox"/> <input checked="" type="checkbox"/> <input checked="" type="checkbox"/> <input type="checkbox"/>	025	<input checked="" type="checkbox"/> <input checked="" type="checkbox"/> <input checked="" type="checkbox"/> <input checked="" type="checkbox"/> <input checked="" type="checkbox"/> <input type="checkbox"/>
	1 2 3 4 5 6 7 8		1 2 3 4 5 6 7 8		1 2 3 4 5 6 7 8		1 2 3 4 5 6 7 8		1 2 3 4 5 6 7 8
026	<input checked="" type="checkbox"/> <input checked="" type="checkbox"/> <input checked="" type="checkbox"/> <input checked="" type="checkbox"/> <input checked="" type="checkbox"/> <input type="checkbox"/>	027	<input checked="" type="checkbox"/> <input checked="" type="checkbox"/> <input checked="" type="checkbox"/> <input checked="" type="checkbox"/> <input checked="" type="checkbox"/> <input type="checkbox"/>	028	<input checked="" type="checkbox"/> <input checked="" type="checkbox"/> <input checked="" type="checkbox"/> <input checked="" type="checkbox"/> <input checked="" type="checkbox"/> <input type="checkbox"/>	029	<input checked="" type="checkbox"/> <input checked="" type="checkbox"/> <input checked="" type="checkbox"/> <input checked="" type="checkbox"/> <input checked="" type="checkbox"/> <input type="checkbox"/>	030	<input checked="" type="checkbox"/> <input checked="" type="checkbox"/> <input checked="" type="checkbox"/> <input checked="" type="checkbox"/> <input checked="" type="checkbox"/> <input type="checkbox"/>
	1 2 3 4 5 6 7 8		1 2 3 4 5 6 7 8		1 2 3 4 5 6 7 8		1 2 3 4 5 6 7 8		1 2 3 4 5 6 7 8
031	<input checked="" type="checkbox"/> <input checked="" type="checkbox"/> <input checked="" type="checkbox"/> <input checked="" type="checkbox"/> <input checked="" type="checkbox"/> <input type="checkbox"/>	032	<input checked="" type="checkbox"/> <input checked="" type="checkbox"/> <input checked="" type="checkbox"/> <input checked="" type="checkbox"/> <input checked="" type="checkbox"/> <input type="checkbox"/>	033	<input checked="" type="checkbox"/> <input checked="" type="checkbox"/> <input checked="" type="checkbox"/> <input checked="" type="checkbox"/> <input checked="" type="checkbox"/> <input type="checkbox"/>	034	<input checked="" type="checkbox"/> <input checked="" type="checkbox"/> <input checked="" type="checkbox"/> <input checked="" type="checkbox"/> <input checked="" type="checkbox"/> <input type="checkbox"/>	035	<input checked="" type="checkbox"/> <input checked="" type="checkbox"/> <input checked="" type="checkbox"/> <input checked="" type="checkbox"/> <input checked="" type="checkbox"/> <input type="checkbox"/>
	1 2 3 4 5 6 7 8		1 2 3 4 5 6 7 8		1 2 3 4 5 6 7 8		1 2 3 4 5 6 7 8		1 2 3 4 5 6 7 8
036	<input checked="" type="checkbox"/> <input checked="" type="checkbox"/> <input checked="" type="checkbox"/> <input checked="" type="checkbox"/> <input checked="" type="checkbox"/> <input type="checkbox"/>	037	<input checked="" type="checkbox"/> <input checked="" type="checkbox"/> <input checked="" type="checkbox"/> <input checked="" type="checkbox"/> <input checked="" type="checkbox"/> <input type="checkbox"/>	038	<input checked="" type="checkbox"/> <input checked="" type="checkbox"/> <input checked="" type="checkbox"/> <input checked="" type="checkbox"/> <input checked="" type="checkbox"/> <input type="checkbox"/>	039	<input checked="" type="checkbox"/> <input checked="" type="checkbox"/> <input checked="" type="checkbox"/> <input checked="" type="checkbox"/> <input checked="" type="checkbox"/> <input type="checkbox"/>	040	<input checked="" type="checkbox"/> <input checked="" type="checkbox"/> <input checked="" type="checkbox"/> <input checked="" type="checkbox"/> <input checked="" type="checkbox"/> <input type="checkbox"/>
	1 2 3 4 5 6 7 8		1 2 3 4 5 6 7 8		1 2 3 4 5 6 7 8		1 2 3 4 5 6 7 8		1 2 3 4 5 6 7 8
041	<input checked="" type="checkbox"/> <input checked="" type="checkbox"/> <input checked="" type="checkbox"/> <input checked="" type="checkbox"/> <input checked="" type="checkbox"/> <input type="checkbox"/>	042	<input checked="" type="checkbox"/> <input checked="" type="checkbox"/> <input checked="" type="checkbox"/> <input checked="" type="checkbox"/> <input checked="" type="checkbox"/> <input type="checkbox"/>	043	<input checked="" type="checkbox"/> <input checked="" type="checkbox"/> <input checked="" type="checkbox"/> <input checked="" type="checkbox"/> <input checked="" type="checkbox"/> <input type="checkbox"/>	044	<input checked="" type="checkbox"/> <input checked="" type="checkbox"/> <input checked="" type="checkbox"/> <input checked="" type="checkbox"/> <input checked="" type="checkbox"/> <input type="checkbox"/>	045	<input checked="" type="checkbox"/> <input checked="" type="checkbox"/> <input checked="" type="checkbox"/> <input checked="" type="checkbox"/> <input checked="" type="checkbox"/> <input type="checkbox"/>
	1 2 3 4 5 6 7 8		1 2 3 4 5 6 7 8		1 2 3 4 5 6 7 8		1 2 3 4 5 6 7 8		1 2 3 4 5 6 7 8
046	<input checked="" type="checkbox"/> <input checked="" type="checkbox"/> <input checked="" type="checkbox"/> <input checked="" type="checkbox"/> <input checked="" type="checkbox"/> <input type="checkbox"/>	047	<input checked="" type="checkbox"/> <input checked="" type="checkbox"/> <input checked="" type="checkbox"/> <input checked="" type="checkbox"/> <input checked="" type="checkbox"/> <input type="checkbox"/>	048	<input checked="" type="checkbox"/> <input checked="" type="checkbox"/> <input checked="" type="checkbox"/> <input checked="" type="checkbox"/> <input checked="" type="checkbox"/> <input type="checkbox"/>	049	<input checked="" type="checkbox"/> <input checked="" type="checkbox"/> <input checked="" type="checkbox"/> <input checked="" type="checkbox"/> <input checked="" type="checkbox"/> <input type="checkbox"/>	050	<input checked="" type="checkbox"/> <input checked="" type="checkbox"/> <input checked="" type="checkbox"/> <input checked="" type="checkbox"/> <input checked="" type="checkbox"/> <input type="checkbox"/>
	1 2 3 4 5 6 7 8		1 2 3 4 5 6 7 8		1 2 3 4 5 6 7 8		1 2 3 4 5 6 7 8		1 2 3 4 5 6 7 8
051	<input checked="" type="checkbox"/> <input checked="" type="checkbox"/> <input checked="" type="checkbox"/> <input checked="" type="checkbox"/> <input checked="" type="checkbox"/> <input type="checkbox"/>	052	<input checked="" type="checkbox"/> <input checked="" type="checkbox"/> <input checked="" type="checkbox"/> <input checked="" type="checkbox"/> <input checked="" type="checkbox"/> <input type="checkbox"/>	053	<input checked="" type="checkbox"/> <input checked="" type="checkbox"/> <input checked="" type="checkbox"/> <input checked="" type="checkbox"/> <input checked="" type="checkbox"/> <input type="checkbox"/>	054	<input checked="" type="checkbox"/> <input checked="" type="checkbox"/> <input checked="" type="checkbox"/> <input checked="" type="checkbox"/> <input checked="" type="checkbox"/> <input type="checkbox"/>	055	<input checked="" type="checkbox"/> <input checked="" type="checkbox"/> <input checked="" type="checkbox"/> <input checked="" type="checkbox"/> <input checked="" type="checkbox"/> <input type="checkbox"/>
	1 2 3 4 5 6 7 8		1 2 3 4 5 6 7 8		1 2 3 4 5 6 7 8		1 2 3 4 5 6 7 8		1 2 3 4 5 6 7 8
056	<input checked="" type="checkbox"/> <input checked="" type="checkbox"/> <input checked="" type="checkbox"/> <input checked="" type="checkbox"/> <input checked="" type="checkbox"/> <input type="checkbox"/>	057	<input checked="" type="checkbox"/> <input checked="" type="checkbox"/> <input checked="" type="checkbox"/> <input checked="" type="checkbox"/> <input checked="" type="checkbox"/> <input type="checkbox"/>	058	<input checked="" type="checkbox"/> <input checked="" type="checkbox"/> <input checked="" type="checkbox"/> <input checked="" type="checkbox"/> <input checked="" type="checkbox"/> <input type="checkbox"/>	059	<input checked="" type="checkbox"/> <input checked="" type="checkbox"/> <input checked="" type="checkbox"/> <input checked="" type="checkbox"/> <input checked="" type="checkbox"/> <input type="checkbox"/>	060	<input checked="" type="checkbox"/> <input checked="" type="checkbox"/> <input checked="" type="checkbox"/> <input checked="" type="checkbox"/> <input checked="" type="checkbox"/> <input type="checkbox"/>
	1 2 3 4 5 6 7 8		1 2 3 4 5 6 7 8		1 2 3 4 5 6 7 8		1 2 3 4 5 6 7 8		1 2 3 4 5 6 7 8
061	<input checked="" type="checkbox"/> <input checked="" type="checkbox"/> <input checked="" type="checkbox"/> <input checked="" type="checkbox"/> <input checked="" type="checkbox"/> <input type="checkbox"/>	062	<input checked="" type="checkbox"/> <input checked="" type="checkbox"/> <input checked="" type="checkbox"/> <input checked="" type="checkbox"/> <input checked="" type="checkbox"/> <input type="checkbox"/>	063	<input checked="" type="checkbox"/> <input checked="" type="checkbox"/> <input checked="" type="checkbox"/> <input checked="" type="checkbox"/> <input checked="" type="checkbox"/> <input type="checkbox"/>	064	<input checked="" type="checkbox"/> <input checked="" type="checkbox"/> <input checked="" type="checkbox"/> <input checked="" type="checkbox"/> <input checked="" type="checkbox"/> <input type="checkbox"/>	065	<input checked="" type="checkbox"/> <input checked="" type="checkbox"/> <input checked="" type="checkbox"/> <input checked="" type="checkbox"/> <input checked="" type="checkbox"/> <input type="checkbox"/>
	1 2 3 4 5 6 7 8		1 2 3 4 5 6 7 8		1 2 3 4 5 6 7 8		1 2 3 4 5 6 7 8		1 2 3 4 5 6 7 8
066	<input checked="" type="checkbox"/> <input checked="" type="checkbox"/> <input checked="" type="checkbox"/> <input checked="" type="checkbox"/> <input checked="" type="checkbox"/> <input type="checkbox"/>	067	<input checked="" type="checkbox"/> <input checked="" type="checkbox"/> <input checked="" type="checkbox"/> <input checked="" type="checkbox"/> <input checked="" type="checkbox"/> <input type="checkbox"/>	068	<input checked="" type="checkbox"/> <input checked="" type="checkbox"/> <input checked="" type="checkbox"/> <input checked="" type="checkbox"/> <input checked="" type="checkbox"/> <input type="checkbox"/>	069	<input checked="" type="checkbox"/> <input checked="" type="checkbox"/> <input checked="" type="checkbox"/> <input checked="" type="checkbox"/> <input checked="" type="checkbox"/> <input type="checkbox"/>	070	<input checked="" type="checkbox"/> <input checked="" type="checkbox"/> <input checked="" type="checkbox"/> <input checked="" type="checkbox"/> <input checked="" type="checkbox"/> <input type="checkbox"/>
	1 2 3 4 5 6 7 8		1 2 3 4 5 6 7 8		1 2 3 4 5 6 7 8		1 2 3 4 5 6 7 8		1 2 3 4 5 6 7 8
071	<input checked="" type="checkbox"/> <input checked="" type="checkbox"/> <input checked="" type="checkbox"/> <input checked="" type="checkbox"/> <input checked="" type="checkbox"/> <input type="checkbox"/>	072	<input checked="" type="checkbox"/> <input checked="" type="checkbox"/> <input checked="" type="checkbox"/> <input checked="" type="checkbox"/> <input checked="" type="checkbox"/> <input type="checkbox"/>	073	<input checked="" type="checkbox"/> <input checked="" type="checkbox"/> <input checked="" type="checkbox"/> <input checked="" type="checkbox"/> <input checked="" type="checkbox"/> <input type="checkbox"/>	074	<input checked="" type="checkbox"/> <input checked="" type="checkbox"/> <input checked="" type="checkbox"/> <input checked="" type="checkbox"/> <input checked="" type="checkbox"/> <input type="checkbox"/>	075	<input checked="" type="checkbox"/> <input checked="" type="checkbox"/> <input checked="" type="checkbox"/> <input checked="" type="checkbox"/> <input checked="" type="checkbox"/> <input type="checkbox"/>
	1 2 3 4 5 6 7 8		1 2 3 4 5 6 7 8		1 2 3 4 5 6 7 8		1 2 3 4 5 6 7 8		1 2 3 4 5 6 7 8
076	<input checked="" type="checkbox"/> <input checked="" type="checkbox"/> <input checked="" type="checkbox"/> <input checked="" type="checkbox"/> <input checked="" type="checkbox"/> <input type="checkbox"/>	077	<input checked="" type="checkbox"/> <input checked="" type="checkbox"/> <input checked="" type="checkbox"/> <input checked="" type="checkbox"/> <input checked="" type="checkbox"/> <input type="checkbox"/>	078	<input checked="" type="checkbox"/> <input checked="" type="checkbox"/> <input checked="" type="checkbox"/> <input checked="" type="checkbox"/> <input checked="" type="checkbox"/> <input type="checkbox"/>	079	<input checked="" type="checkbox"/> <input checked="" type="checkbox"/> <input checked="" type="checkbox"/> <input checked="" type="checkbox"/> <input checked="" type="checkbox"/> <input type="checkbox"/>	080	<input checked="" type="checkbox"/> <input checked="" type="checkbox"/> <input checked="" type="checkbox"/> <input checked="" type="checkbox"/> <input checked="" type="checkbox"/> <input type="checkbox"/>
	1 2 3 4 5 6 7 8		1 2 3 4 5 6 7 8		1 2 3 4 5 6 7 8		1 2 3 4 5 6 7 8		1 2 3 4 5 6 7 8
081	<input checked="" type="checkbox"/> <input checked="" type="checkbox"/> <input checked="" type="checkbox"/> <input checked="" type="checkbox"/> <input checked="" type="checkbox"/> <input type="checkbox"/>	082	<input checked="" type="checkbox"/> <input checked="" type="checkbox"/> <input checked="" type="checkbox"/> <input checked="" type="checkbox"/> <input checked="" type="checkbox"/> <input type="checkbox"/>	083	<input checked="" type="checkbox"/> <input checked="" type="checkbox"/> <input checked="" type="checkbox"/> <input checked="" type="checkbox"/> <input checked="" type="checkbox"/> <input type="checkbox"/>	084	<input checked="" type="checkbox"/> <input checked="" type="checkbox"/> <input checked="" type="checkbox"/> <input checked="" type="checkbox"/> <input checked="" type="checkbox"/> <input type="checkbox"/>	085	<input checked="" type="checkbox"/> <input checked="" type="checkbox"/> <input checked="" type="checkbox"/> <input checked="" type="checkbox"/> <input checked="" type="checkbox"/> <input type="checkbox"/>
	1 2 3 4 5 6 7 8		1 2 3 4 5 6 7 8		1 2 3 4 5 6 7 8		1 2 3 4 5 6 7 8		1 2 3 4 5 6 7 8

Section 6 Fiche technique de programmation

086	<input checked="" type="checkbox"/> <input checked="" type="checkbox"/> <input checked="" type="checkbox"/> <input checked="" type="checkbox"/> <input checked="" type="checkbox"/> <input type="checkbox"/> <input type="checkbox"/> 1 2 3 4 5 6 7 8	087	<input checked="" type="checkbox"/> <input checked="" type="checkbox"/> <input checked="" type="checkbox"/> <input checked="" type="checkbox"/> <input checked="" type="checkbox"/> <input type="checkbox"/> <input type="checkbox"/> 1 2 3 4 5 6 7 8	088	<input checked="" type="checkbox"/> <input checked="" type="checkbox"/> <input checked="" type="checkbox"/> <input checked="" type="checkbox"/> <input checked="" type="checkbox"/> <input type="checkbox"/> <input type="checkbox"/> 1 2 3 4 5 6 7 8	089	<input checked="" type="checkbox"/> <input checked="" type="checkbox"/> <input checked="" type="checkbox"/> <input checked="" type="checkbox"/> <input checked="" type="checkbox"/> <input type="checkbox"/> <input type="checkbox"/> 1 2 3 4 5 6 7 8	090	<input checked="" type="checkbox"/> <input checked="" type="checkbox"/> <input checked="" type="checkbox"/> <input checked="" type="checkbox"/> <input checked="" type="checkbox"/> <input type="checkbox"/> <input type="checkbox"/> 1 2 3 4 5 6 7 8
091	<input checked="" type="checkbox"/> <input checked="" type="checkbox"/> <input checked="" type="checkbox"/> <input checked="" type="checkbox"/> <input checked="" type="checkbox"/> <input type="checkbox"/> <input type="checkbox"/> 1 2 3 4 5 6 7 8	092	<input checked="" type="checkbox"/> <input checked="" type="checkbox"/> <input checked="" type="checkbox"/> <input checked="" type="checkbox"/> <input checked="" type="checkbox"/> <input type="checkbox"/> <input type="checkbox"/> 1 2 3 4 5 6 7 8	093	<input checked="" type="checkbox"/> <input checked="" type="checkbox"/> <input checked="" type="checkbox"/> <input checked="" type="checkbox"/> <input checked="" type="checkbox"/> <input type="checkbox"/> <input type="checkbox"/> 1 2 3 4 5 6 7 8	094	<input checked="" type="checkbox"/> <input checked="" type="checkbox"/> <input checked="" type="checkbox"/> <input checked="" type="checkbox"/> <input checked="" type="checkbox"/> <input type="checkbox"/> <input type="checkbox"/> 1 2 3 4 5 6 7 8	095	<input checked="" type="checkbox"/> <input checked="" type="checkbox"/> <input checked="" type="checkbox"/> <input checked="" type="checkbox"/> <input checked="" type="checkbox"/> <input type="checkbox"/> <input type="checkbox"/> 1 2 3 4 5 6 7 8
096	<input checked="" type="checkbox"/> <input checked="" type="checkbox"/> <input checked="" type="checkbox"/> <input checked="" type="checkbox"/> <input checked="" type="checkbox"/> <input type="checkbox"/> <input type="checkbox"/> 1 2 3 4 5 6 7 8	097	<input checked="" type="checkbox"/> <input checked="" type="checkbox"/> <input checked="" type="checkbox"/> <input checked="" type="checkbox"/> <input checked="" type="checkbox"/> <input type="checkbox"/> <input type="checkbox"/> 1 2 3 4 5 6 7 8	098	<input checked="" type="checkbox"/> <input checked="" type="checkbox"/> <input checked="" type="checkbox"/> <input checked="" type="checkbox"/> <input checked="" type="checkbox"/> <input type="checkbox"/> <input type="checkbox"/> 1 2 3 4 5 6 7 8	099	<input checked="" type="checkbox"/> <input checked="" type="checkbox"/> <input checked="" type="checkbox"/> <input checked="" type="checkbox"/> <input checked="" type="checkbox"/> <input type="checkbox"/> <input type="checkbox"/> 1 2 3 4 5 6 7 8	100	<input checked="" type="checkbox"/> <input checked="" type="checkbox"/> <input checked="" type="checkbox"/> <input checked="" type="checkbox"/> <input checked="" type="checkbox"/> <input type="checkbox"/> <input type="checkbox"/> 1 2 3 4 5 6 7 8
101	<input checked="" type="checkbox"/> <input checked="" type="checkbox"/> <input checked="" type="checkbox"/> <input checked="" type="checkbox"/> <input checked="" type="checkbox"/> <input type="checkbox"/> <input type="checkbox"/> 1 2 3 4 5 6 7 8	102	<input checked="" type="checkbox"/> <input checked="" type="checkbox"/> <input checked="" type="checkbox"/> <input checked="" type="checkbox"/> <input checked="" type="checkbox"/> <input type="checkbox"/> <input type="checkbox"/> 1 2 3 4 5 6 7 8	103	<input checked="" type="checkbox"/> <input checked="" type="checkbox"/> <input checked="" type="checkbox"/> <input checked="" type="checkbox"/> <input checked="" type="checkbox"/> <input type="checkbox"/> <input type="checkbox"/> 1 2 3 4 5 6 7 8	104	<input checked="" type="checkbox"/> <input checked="" type="checkbox"/> <input checked="" type="checkbox"/> <input checked="" type="checkbox"/> <input checked="" type="checkbox"/> <input type="checkbox"/> <input type="checkbox"/> 1 2 3 4 5 6 7 8	105	<input checked="" type="checkbox"/> <input checked="" type="checkbox"/> <input checked="" type="checkbox"/> <input checked="" type="checkbox"/> <input checked="" type="checkbox"/> <input type="checkbox"/> <input type="checkbox"/> 1 2 3 4 5 6 7 8
106	<input checked="" type="checkbox"/> <input checked="" type="checkbox"/> <input checked="" type="checkbox"/> <input checked="" type="checkbox"/> <input checked="" type="checkbox"/> <input type="checkbox"/> <input type="checkbox"/> 1 2 3 4 5 6 7 8	107	<input checked="" type="checkbox"/> <input checked="" type="checkbox"/> <input checked="" type="checkbox"/> <input checked="" type="checkbox"/> <input checked="" type="checkbox"/> <input type="checkbox"/> <input type="checkbox"/> 1 2 3 4 5 6 7 8	108	<input checked="" type="checkbox"/> <input checked="" type="checkbox"/> <input checked="" type="checkbox"/> <input checked="" type="checkbox"/> <input checked="" type="checkbox"/> <input type="checkbox"/> <input type="checkbox"/> 1 2 3 4 5 6 7 8	109	<input checked="" type="checkbox"/> <input checked="" type="checkbox"/> <input checked="" type="checkbox"/> <input checked="" type="checkbox"/> <input checked="" type="checkbox"/> <input type="checkbox"/> <input type="checkbox"/> 1 2 3 4 5 6 7 8	110	<input checked="" type="checkbox"/> <input checked="" type="checkbox"/> <input checked="" type="checkbox"/> <input checked="" type="checkbox"/> <input checked="" type="checkbox"/> <input type="checkbox"/> <input type="checkbox"/> 1 2 3 4 5 6 7 8
111	<input checked="" type="checkbox"/> <input checked="" type="checkbox"/> <input checked="" type="checkbox"/> <input checked="" type="checkbox"/> <input checked="" type="checkbox"/> <input type="checkbox"/> <input type="checkbox"/> 1 2 3 4 5 6 7 8	112	<input checked="" type="checkbox"/> <input checked="" type="checkbox"/> <input checked="" type="checkbox"/> <input checked="" type="checkbox"/> <input checked="" type="checkbox"/> <input type="checkbox"/> <input type="checkbox"/> 1 2 3 4 5 6 7 8	113	<input checked="" type="checkbox"/> <input checked="" type="checkbox"/> <input checked="" type="checkbox"/> <input checked="" type="checkbox"/> <input checked="" type="checkbox"/> <input type="checkbox"/> <input type="checkbox"/> 1 2 3 4 5 6 7 8	114	<input checked="" type="checkbox"/> <input checked="" type="checkbox"/> <input checked="" type="checkbox"/> <input checked="" type="checkbox"/> <input checked="" type="checkbox"/> <input type="checkbox"/> <input type="checkbox"/> 1 2 3 4 5 6 7 8	115	<input checked="" type="checkbox"/> <input checked="" type="checkbox"/> <input checked="" type="checkbox"/> <input checked="" type="checkbox"/> <input checked="" type="checkbox"/> <input type="checkbox"/> <input type="checkbox"/> 1 2 3 4 5 6 7 8
116	<input checked="" type="checkbox"/> <input checked="" type="checkbox"/> <input checked="" type="checkbox"/> <input checked="" type="checkbox"/> <input checked="" type="checkbox"/> <input type="checkbox"/> <input type="checkbox"/> 1 2 3 4 5 6 7 8	117	<input checked="" type="checkbox"/> <input checked="" type="checkbox"/> <input checked="" type="checkbox"/> <input checked="" type="checkbox"/> <input checked="" type="checkbox"/> <input type="checkbox"/> <input type="checkbox"/> 1 2 3 4 5 6 7 8	118	<input checked="" type="checkbox"/> <input checked="" type="checkbox"/> <input checked="" type="checkbox"/> <input checked="" type="checkbox"/> <input checked="" type="checkbox"/> <input type="checkbox"/> <input type="checkbox"/> 1 2 3 4 5 6 7 8	119	<input checked="" type="checkbox"/> <input checked="" type="checkbox"/> <input checked="" type="checkbox"/> <input checked="" type="checkbox"/> <input checked="" type="checkbox"/> <input type="checkbox"/> <input type="checkbox"/> 1 2 3 4 5 6 7 8	120	<input checked="" type="checkbox"/> <input checked="" type="checkbox"/> <input checked="" type="checkbox"/> <input checked="" type="checkbox"/> <input checked="" type="checkbox"/> <input type="checkbox"/> <input type="checkbox"/> 1 2 3 4 5 6 7 8
121	<input checked="" type="checkbox"/> <input checked="" type="checkbox"/> <input checked="" type="checkbox"/> <input checked="" type="checkbox"/> <input checked="" type="checkbox"/> <input type="checkbox"/> <input type="checkbox"/> 1 2 3 4 5 6 7 8	122	<input checked="" type="checkbox"/> <input checked="" type="checkbox"/> <input checked="" type="checkbox"/> <input checked="" type="checkbox"/> <input checked="" type="checkbox"/> <input type="checkbox"/> <input type="checkbox"/> 1 2 3 4 5 6 7 8	123	<input checked="" type="checkbox"/> <input checked="" type="checkbox"/> <input checked="" type="checkbox"/> <input checked="" type="checkbox"/> <input checked="" type="checkbox"/> <input type="checkbox"/> <input type="checkbox"/> 1 2 3 4 5 6 7 8	124	<input checked="" type="checkbox"/> <input checked="" type="checkbox"/> <input checked="" type="checkbox"/> <input checked="" type="checkbox"/> <input checked="" type="checkbox"/> <input type="checkbox"/> <input type="checkbox"/> 1 2 3 4 5 6 7 8	125	<input checked="" type="checkbox"/> <input checked="" type="checkbox"/> <input checked="" type="checkbox"/> <input checked="" type="checkbox"/> <input checked="" type="checkbox"/> <input type="checkbox"/> <input type="checkbox"/> 1 2 3 4 5 6 7 8
126	<input checked="" type="checkbox"/> <input checked="" type="checkbox"/> <input checked="" type="checkbox"/> <input checked="" type="checkbox"/> <input checked="" type="checkbox"/> <input type="checkbox"/> <input type="checkbox"/> 1 2 3 4 5 6 7 8	127	<input checked="" type="checkbox"/> <input checked="" type="checkbox"/> <input checked="" type="checkbox"/> <input checked="" type="checkbox"/> <input checked="" type="checkbox"/> <input type="checkbox"/> <input type="checkbox"/> 1 2 3 4 5 6 7 8	128	<input checked="" type="checkbox"/> <input checked="" type="checkbox"/> <input checked="" type="checkbox"/> <input checked="" type="checkbox"/> <input checked="" type="checkbox"/> <input type="checkbox"/> <input type="checkbox"/> 1 2 3 4 5 6 7 8				

[308] Rapport d'événement

Description à la page 104

001 – Alarme 1 divers	<input checked="" type="checkbox"/> 1 – Alarme Agression <input checked="" type="checkbox"/> 2 – Ouverture après alarme <input checked="" type="checkbox"/> 3 – Alarme récente de fermeture <input checked="" type="checkbox"/> 4 – Alarme de supervision d'extenseur de zone <input checked="" type="checkbox"/> 5 – Fin d'alarme de supervision d'extenseur de zone <input checked="" type="checkbox"/> 6 – Intrusion Vérifiée <input checked="" type="checkbox"/> 7 – Alarme d'intrusion non vérifiée <input checked="" type="checkbox"/> 8 – Annulation d'alarme
002 – Alarme 2 divers	<input checked="" type="checkbox"/> 1 – Alarme d'agression vérifiée
011 – Priorité d'alarmes 1	<input checked="" type="checkbox"/> 1 – Alarme d'incendie par clavier - Touche F <input checked="" type="checkbox"/> 2 – Fin incendie par clavier <input checked="" type="checkbox"/> 3 – Alarme d'urgence médicale par clavier - Touche M <input checked="" type="checkbox"/> 4 – Fin d'urgence médicale par clavier <input checked="" type="checkbox"/> 5 – Alarme panique par clavier - Alarme par touche P <input checked="" type="checkbox"/> 6 – Fin d'alarme panique par clavier <input checked="" type="checkbox"/> 7 – Alarme d'entrée auxiliaire <input checked="" type="checkbox"/> 8 – Fin d'alarme d'entrée auxiliaire
021 – Alarmes 1 d'incendie	<input checked="" type="checkbox"/> 3 – Alarme de détecteur de fumée 2 fils sur PGM 2 <input checked="" type="checkbox"/> 4 – Fin d'alarme de détecteur 2 fils sur PGM 2
101 – Événements de sabotage	<input checked="" type="checkbox"/> 3 – Sabotage de module <input checked="" type="checkbox"/> 4 – Fin de sabotage de module <input checked="" type="checkbox"/> 5 – Blocage du clavier <input checked="" type="checkbox"/> 7 – Blocage distant
201 – Événements 1 d'ouverture/fermeture	<input checked="" type="checkbox"/> 1 – Fermeture par l'utilisateur <input checked="" type="checkbox"/> 2 – Ouverture par l'utilisateur <input checked="" type="checkbox"/> 5 – Fermeture spéciale <input checked="" type="checkbox"/> 6 – Ouverture spéciale

[308] Rapport d'événement

Description à la page 104

202 – Événements 2 d'ouverture/fermeture	<input checked="" type="checkbox"/> 1 – Fermeture automatique <input checked="" type="checkbox"/> 3 – Annuler/retarder l'armement automatique
211 – Événements d'ouverture/fermeture divers	<input checked="" type="checkbox"/> 1 – Fermeture tardive <input checked="" type="checkbox"/> 2 – Ouverture tardive <input checked="" type="checkbox"/> 5 – Défaut de sortie
221 – Événements de suspension	<input checked="" type="checkbox"/> 1 – Suspension de zone <input checked="" type="checkbox"/> 2 – Annulation automatique de zone <input checked="" type="checkbox"/> 3 – Fermeture partielle
301 – Événements 1 de la centrale	<input checked="" type="checkbox"/> 1 – Problème de panne d'alimentation secteur de la centrale <input checked="" type="checkbox"/> 2 – Fin de panne d'alimentation secteur de la centrale <input checked="" type="checkbox"/> 3 – Problème de niveau faible de batterie de la centrale <input checked="" type="checkbox"/> 4 – Fin de problème de niveau faible de batterie de la centrale <input checked="" type="checkbox"/> 5 – Problème de batterie absente de la centrale <input checked="" type="checkbox"/> 6 – Fin de problème de batterie absente de la centrale
302 – Événements 2 de la centrale	<input checked="" type="checkbox"/> 1 – Problème du circuit de sonnerie <input checked="" type="checkbox"/> 2 – Fin de problème de circuit de sonnerie <input checked="" type="checkbox"/> 3 – Problème de ligne téléphonique <input checked="" type="checkbox"/> 4 – Fin de problème de ligne téléphonique <input checked="" type="checkbox"/> 5 – Problème Auxiliaire <input checked="" type="checkbox"/> 6 – Fin de problème Auxiliaire
305 – Événements 5 de la centrale	<input checked="" type="checkbox"/> 3 – Problème de détecteur de fumée 2 fils sur PGM 2 <input checked="" type="checkbox"/> 4 – Fin de problème de détecteur de fumée 2 fils sur PGM 2
311 – Événements 1 de maintenance	<input checked="" type="checkbox"/> 1 – Problème de brouillage RF <input checked="" type="checkbox"/> 2 – Fin de problème de brouillage RF <input checked="" type="checkbox"/> 3 – Problème de détection incendie <input checked="" type="checkbox"/> 4 – Fin de problème de détection d'incendie <input checked="" type="checkbox"/> 5 – Démarrage à froid <input checked="" type="checkbox"/> 6 – Négligence

[308] Rapport d'événement

Description à la page 104

312 – Événements 2 de maintenance	<input type="checkbox"/> NA <input checked="" type="checkbox"/> 1 – Début de session de l'installateur <input checked="" type="checkbox"/> 2 – Fin de session de l'installateur <input checked="" type="checkbox"/> 3 – Début de session DLS <input checked="" type="checkbox"/> 4 – Fin de session DLS <input checked="" type="checkbox"/> 5 – Début de session SA <input checked="" type="checkbox"/> 6 – Fin de session SA <input checked="" type="checkbox"/> 7 – Mémoire tampon d'événement pleine à 75% <input type="checkbox"/> EN <input type="checkbox"/> 1 – Début de session de l'installateur <input type="checkbox"/> 2 – Fin de session de l'installateur <input type="checkbox"/> 3 – Début de session DLS <input type="checkbox"/> 4 – Fin de session DLS <input type="checkbox"/> 5 – Début de session SA <input type="checkbox"/> 6 – Fin de session SA <input type="checkbox"/> 7 – Mémoire tampon d'événement pleine à 75%
313 – Événements 3 de maintenance	<input checked="" type="checkbox"/> 1 – Début de m.à.j du micrologiciel <input checked="" type="checkbox"/> 2 – M.à.j. du micrologiciel réussie <input checked="" type="checkbox"/> 3 – Echec de m.à.j du micrologiciel
314 – Événements 4 de maintenance	<input checked="" type="checkbox"/> 1 – Problème de détection de gaz <input checked="" type="checkbox"/> 2 – Fin du problème de détection gaz <input checked="" type="checkbox"/> 3 – Problème de détection thermique <input checked="" type="checkbox"/> 4 – Fin du problème de détection thermique <input checked="" type="checkbox"/> 5 – Problème de détection de gel <input checked="" type="checkbox"/> 6 – Fin du problème de détection gel <input checked="" type="checkbox"/> 7 – Problème de sonde déconnectée <input checked="" type="checkbox"/> 8 – Fin de problème de sonde déconnectée
321 – Événements de récepteur	<input checked="" type="checkbox"/> 2 – Fin EDC récepteur 1 <input checked="" type="checkbox"/> 4 – Fin EDC récepteur 2 <input checked="" type="checkbox"/> 6 – Fin EDC récepteur 3 <input checked="" type="checkbox"/> 8 – Fin EDC récepteur 4
331 – Événements 1 de module	<input checked="" type="checkbox"/> 1 – Problème d'alimentation secteur de module <input checked="" type="checkbox"/> 2 – Fin de problème d'alimentation secteur de module <input checked="" type="checkbox"/> 3 – Problème de batterie de module <input checked="" type="checkbox"/> 4 – Fin de problème batterie de module <input checked="" type="checkbox"/> 5 – Problème d'absence de batterie de module <input checked="" type="checkbox"/> 6 – Fin de problème d'absence de batterie de module

[308] Rapport d'événement

Description à la page 104

332 – Événements 2 de module	<input checked="" type="checkbox"/> 1 – Problème de tension faible de module <input checked="" type="checkbox"/> 2 – Fin de problème de tension faible de module <input checked="" type="checkbox"/> 3 – Supervision de module <input checked="" type="checkbox"/> 4 – Fin de problème de supervision de module <input checked="" type="checkbox"/> 5 – Problème Auxiliaire de module <input checked="" type="checkbox"/> 6 – Fin de problème Auxiliaire de module
335 – Événements 5 de module	<input checked="" type="checkbox"/> 1 – Défaut de sortie 1 <input checked="" type="checkbox"/> 2 – Fin de défaut de sortie 1
351 – Alternatif Communicateur 1	<input checked="" type="checkbox"/> 1 – Communicateur alternatif Défaut de communication de module <input checked="" type="checkbox"/> – Communicateur alternatif Fin de défaut de communication de module <input checked="" type="checkbox"/> 7 – Communicateur alternatif Défaillance Radio/SIM <input checked="" type="checkbox"/> 8 – Communicateur alternatif Fin de défaillance Radio/SIM
352 – Alternatif Communicateur 2	<input checked="" type="checkbox"/> 1 – Communicateur alternatif Défaut réseau <input checked="" type="checkbox"/> 2 – Communicateur alternatif Fin de défaut de réseau <input checked="" type="checkbox"/> 5 – Communicateur alternatif Problème de réseau Ethernet <input checked="" type="checkbox"/> 6 – Communicateur alternatif Fin de problème de réseau Ethernet
354 – Alternatif Communicateur 4	<input checked="" type="checkbox"/> 1 – Communicateur alternatif Problème de récepteur 1 <input checked="" type="checkbox"/> 2 – Communicateur alternatif Fin de problème de récepteur 1 <input checked="" type="checkbox"/> 3 – Communicateur alternatif Problème de récepteur 2 <input checked="" type="checkbox"/> 4 – Communicateur alternatif Fin de problème de récepteur 2 <input checked="" type="checkbox"/> 5 – Communicateur alternatif Problème de récepteur 3 <input checked="" type="checkbox"/> 6 – Communicateur alternatif Fin de problème de récepteur 3 <input checked="" type="checkbox"/> 7 – Communicateur alternatif Problème de récepteur 4 <input checked="" type="checkbox"/> 8 – Communicateur alternatif Fin de problème de récepteur 4
355 – Communicateur alternatif 5	<input checked="" type="checkbox"/> 1 – Communicateur alternatif Problème d'échec de supervision de récepteur 1 <input checked="" type="checkbox"/> 2 – Communicateur alternatif Fin de problème de supervision de récepteur 1 <input checked="" type="checkbox"/> 3 – Récepteur 2 de communicateur alternatif en échec de supervision <input checked="" type="checkbox"/> 4 – Récepteur 2 communicateur alternatif fin de problème de supervision <input checked="" type="checkbox"/> 5 – Récepteur 3 de communicateur alternatif en échec de supervision <input checked="" type="checkbox"/> 6 – Récepteur 3 communicateur alternatif fin de problème de supervision <input checked="" type="checkbox"/> 7 – Alternatives Wählgerät Empfänger 4 Überwachung Fehler <input checked="" type="checkbox"/> 8 – Récepteur 4 communicateur alternatif fin de problème de supervision
361 – Événements de dispositif sans fil	<input checked="" type="checkbox"/> 1 – Panne d'alimentation secteur de dispositif <input checked="" type="checkbox"/> 2 – Fin de panne d'alimentation secteur de dispositif <input checked="" type="checkbox"/> 3 – Niveau faible de batterie de dispositif <input checked="" type="checkbox"/> 4 – Fin de problème de niveau faible de batterie de dispositif <input checked="" type="checkbox"/> 5 – Défaut de dispositif <input checked="" type="checkbox"/> 6 – Fin de défaut de dispositif

[308] Rapport d'événement

Description à la page 104

401 – Événements de test du système	<input checked="" type="checkbox"/> 1 – Début du test de marche <input checked="" type="checkbox"/> 2 – Fin du test de marche <input checked="" type="checkbox"/> 3 – Transmission de test périodique <input checked="" type="checkbox"/> 4 – Transmission de test périodique avec problème <input checked="" type="checkbox"/> 5 – Test du système
--	---

6.10 Communications

[309] Pilotage d'appels du système	Description à la page 110	
001 – Événements de maintenance :	<input checked="" type="checkbox"/> Récepteur #1	<input type="checkbox"/> Récepteur #3
	<input type="checkbox"/> Récepteur #2	<input type="checkbox"/> Récepteur #4
002 – Événements de transmission de test :	<input checked="" type="checkbox"/> Récepteur #1	<input type="checkbox"/> Récepteur #3
	<input type="checkbox"/> Récepteur #2	<input type="checkbox"/> Récepteur #4
[310] Codes de compte	(4 caractères hexadécimaux ; Par défaut FFFF) Description à la page 110	
000 – Code de compte du système (6 caractères hexadécimaux ; par défaut : FFFFFFFF) :		
001 – Code de compte de partition 1 :		
002 – Code de compte de partition 2 :		
003 – Code de compte de partition 3 :		
004 – Code de compte de partition 4 :		
005 – Code de compte de partition 5 :		
006 – Code de compte de partition 6 :		
007 – Code de compte de partition 7 :		
008 – Code de compte de partition 8 :		
[311] Pilotages d'appels de partition 1	Description à la page 111	
001 – Alarme/fin d'alarme partition 1 :	<input checked="" type="checkbox"/> Récepteur #1	<input type="checkbox"/> Récepteur #3
	<input type="checkbox"/> Récepteur #2	<input type="checkbox"/> Récepteur #4
002 – Sabotage/fin de sabotage partition 1 :	<input checked="" type="checkbox"/> Récepteur #1	<input type="checkbox"/> Récepteur #3
	<input type="checkbox"/> Récepteur #2	<input type="checkbox"/> Récepteur #4
003 – Ouverture/fermeture partition 1 :	<input type="checkbox"/> Récepteur #1	<input type="checkbox"/> Récepteur #3
	<input type="checkbox"/> Récepteur #2	<input type="checkbox"/> Récepteur #4
[312] Pilotages d'appels de partition 2		
001 – Alarme/fin d'alarme partition 2 :	<input checked="" type="checkbox"/> Récepteur #1	<input type="checkbox"/> Récepteur #3
	<input type="checkbox"/> Récepteur #2	<input type="checkbox"/> Récepteur #4
002 – Sabotage/fin de sabotage partition 2 :	<input checked="" type="checkbox"/> Récepteur #1	<input type="checkbox"/> Récepteur #3
	<input type="checkbox"/> Récepteur #2	<input type="checkbox"/> Récepteur #4
003 – Ouverture/fermeture partition 2 :	<input type="checkbox"/> Récepteur #1	<input type="checkbox"/> Récepteur #3
	<input type="checkbox"/> Récepteur #2	<input type="checkbox"/> Récepteur #4
[313] Pilotages d'appels de partition 3		
001 – Alarme/fin d'alarme partition 3 :	<input checked="" type="checkbox"/> Récepteur #1	<input type="checkbox"/> Récepteur #3
	<input type="checkbox"/> Récepteur #2	<input type="checkbox"/> Récepteur #4

	002 – Sabotage/fin de sabotage partition 3 :	<input checked="" type="checkbox"/> Récepteur #1	<input type="checkbox"/> Récepteur #3
		<input type="checkbox"/> Récepteur #2	<input type="checkbox"/> Récepteur #4
	003 – Ouverture/fermeture partition 3 :	<input type="checkbox"/> Récepteur #1	<input type="checkbox"/> Récepteur #3
		<input type="checkbox"/> Récepteur #2	<input type="checkbox"/> Récepteur #4
[314]	Pilotages d'appels de partition 4		
	001 – Alarme/fin d'alarme partition 4 :	<input checked="" type="checkbox"/> Récepteur #1	<input type="checkbox"/> Récepteur #3
		<input type="checkbox"/> Récepteur #2	<input type="checkbox"/> Récepteur #4
	002 – Sabotage/fin de sabotage partition 4 :	<input checked="" type="checkbox"/> Récepteur #1	<input type="checkbox"/> Récepteur #3
		<input type="checkbox"/> Récepteur #2	<input type="checkbox"/> Récepteur #4
	003 – Ouverture/fermeture partition 4 :	<input type="checkbox"/> Récepteur #1	<input type="checkbox"/> Récepteur #3
		<input type="checkbox"/> Récepteur #2	<input type="checkbox"/> Récepteur #4
[315]	Pilotages d'appels de partition 5		
	001 – Alarme/fin d'alarme partition 5 :	<input checked="" type="checkbox"/> Récepteur #1	<input type="checkbox"/> Récepteur #3
		<input type="checkbox"/> Récepteur #2	<input type="checkbox"/> Récepteur #4
	002 – Sabotage/fin de sabotage partition 5 :	<input checked="" type="checkbox"/> Récepteur #1	<input type="checkbox"/> Récepteur #3
		<input type="checkbox"/> Récepteur #2	<input type="checkbox"/> Récepteur #4
	003 – Ouverture/fermeture partition 5 :	<input type="checkbox"/> Récepteur #1	<input type="checkbox"/> Récepteur #3
		<input type="checkbox"/> Récepteur #2	<input type="checkbox"/> Récepteur #4
[316]	Pilotages d'appels de partition 6		
	001 – Alarme/fin d'alarme partition 6 :	<input checked="" type="checkbox"/> Récepteur #1	<input type="checkbox"/> Récepteur #3
		<input type="checkbox"/> Récepteur #2	<input type="checkbox"/> Récepteur #4
	002 – Sabotage/fin de sabotage partition 6 :	<input checked="" type="checkbox"/> Récepteur #1	<input type="checkbox"/> Récepteur #3
		<input type="checkbox"/> Récepteur #2	<input type="checkbox"/> Récepteur #4
	003 – Ouverture/fermeture partition 6 :	<input type="checkbox"/> Récepteur #1	<input type="checkbox"/> Récepteur #3
		<input type="checkbox"/> Récepteur #2	<input type="checkbox"/> Récepteur #4
[317]	Pilotages d'appels de partition 7		
	001 – Alarme/fin d'alarme partition 7 :	<input checked="" type="checkbox"/> Récepteur #1	<input type="checkbox"/> Récepteur #3
		<input type="checkbox"/> Récepteur #2	<input type="checkbox"/> Récepteur #4
	002 – Sabotage/fin de sabotage partition 7 :	<input checked="" type="checkbox"/> Récepteur #1	<input type="checkbox"/> Récepteur #3
		<input type="checkbox"/> Récepteur #2	<input type="checkbox"/> Récepteur #4
	003 – Ouverture/fermeture partition 7 :	<input type="checkbox"/> Récepteur #1	<input type="checkbox"/> Récepteur #3
		<input type="checkbox"/> Récepteur #2	<input type="checkbox"/> Récepteur #4
[318]	Pilotages d'appels de partition 8		
	001 – Alarme/fin d'alarme partition 8 :	<input checked="" type="checkbox"/> Récepteur #1	<input type="checkbox"/> Récepteur #3
		<input type="checkbox"/> Récepteur #2	<input type="checkbox"/> Récepteur #4
	002 – Sabotage/fin de sabotage partition 8 :	<input checked="" type="checkbox"/> Récepteur #1	<input type="checkbox"/> Récepteur #3
		<input type="checkbox"/> Récepteur #2	<input type="checkbox"/> Récepteur #4
	003 – Ouverture/fermeture partition 8 :	<input type="checkbox"/> Récepteur #1	<input type="checkbox"/> Récepteur #3
		<input type="checkbox"/> Récepteur #2	<input type="checkbox"/> Récepteur #4
[350]	Formats du communicateur		
	Description à la page 111		
	(2 chiffres décimaux)	001 – Récepteur 1 :	003 – Récepteur 3 :
	03= Identifiant de contact, 04= SIA (par défaut)	002 – Récepteur 2 :	004 – Récepteur 4 :
[377]	Variables de communication		
	(3 chiffres décimaux)		
	Plage : 000-255 tentatives sauf indication contraire		
	Description à la page 111		
	001 – Tentatives de déconnexion de zone :	Alarmes et fin d'alarmes (000-014) :	
	Défaut : 003	Sabotages et fin de sabotages :	

<p>(<input type="checkbox"/> CP-01) Par défaut : 002)</p>	<p>Maintenance et fin de maintenance :</p>
<p>002 – Délais de communication :</p>	<p>Délai de communication de zone (Par défaut : 000 <input type="checkbox"/> CP-01 Par défaut : 030) :</p> <p>Délai de communication de panne d'alimentation secteur (Par défaut : 030 minutes/heures) :</p> <p>Délai de problème SLT (<input type="checkbox"/> NA Par défaut : 010 vérifications <input type="checkbox"/> EN Par défaut : 002 vérifications) :</p> <p>Niveau faible de batterie de zone sans fil Délai de transmission (Par défaut : 007 jours) :</p> <p>Cycle de transmission de négligence (Par défaut : 030 jours/heures) :</p> <p>Fenêtre d'abandon de communication (Par défaut : 000 minutes <input type="checkbox"/> CP-01 Par défaut : 005 minutes) :</p>
<p>003 – Cycle de transmission de test périodique (Par défaut : 030 jours/heures) :</p>	
<p>004 – Heure de transmission de test périodique (Par défaut : 9999) :</p>	
<p>011 – Nombre de tentatives de numérotation maximum (Par défaut : 005) :</p>	
<p>012 – Délai entre les tentatives NCTP : (Par défaut : 003 secondes) :</p>	
<p>013 – Délai entre les tentatives forcées : (Par défaut : 020 secondes) :</p>	
<p>014 – Attente après la numérotation pour la négociation : (Plage : 001-255 ; Par défaut : 040 secondes ; UL=45) :</p>	
<p>015 – Attente d'accusé réception sur réseau Ethernet/cellulaire : (Plage : 001-255; Par défaut : 060 secondes) :</p>	
<p>016 – Temporisation de vérification de défaut de réseau Ethernet/cellulaire : (Plage : 003-255; Par défaut : 010) :</p>	
<p>[380] Option 1 de communicateur</p>	
<p>Description à la page 113</p>	<p>1 – <input checked="" type="checkbox"/> Communications activées</p> <p>2 – <input type="checkbox"/> Rétablissement sur temps de coupure de sonnerie</p> <p>3 – <input type="checkbox"/> Numérotation par impulsions</p> <p>4 – <input type="checkbox"/> Numérotation à impulsion après 5 tentatives</p> <p>5 – <input type="checkbox"/> Communications parallèles</p> <p><input type="checkbox"/> NA 6 – <input type="checkbox"/> Numérotation alternative</p> <p><input type="checkbox"/> EN 6 – <input checked="" type="checkbox"/> Numérotation alternée</p> <p>7 – <input type="checkbox"/> Nombre de tentatives de numérotation réduites</p> <p>8 – <input type="checkbox"/> Négligence d'activité</p>
<p>[381] Option 2 de communicateur</p>	
<p>Description à la page 115</p>	<p>1 – <input type="checkbox"/> Retour d'appel sur clavier</p> <p>2 – <input type="checkbox"/> Retour d'appel avec sonnerie</p> <p>4 – <input type="checkbox"/> Confirmation de fermeture</p> <p>8 – <input type="checkbox"/> Options de priorité de communications</p>
<p>[382] Option 3 de communicateur</p>	
<p>Description à la page 116</p>	<p>2 – <input type="checkbox"/> Communication de test de marche</p> <p>4 – <input type="checkbox"/> Annulation d'appel en attente</p>

		5 – <input type="checkbox"/> Activer/désactiver le communicateur alternatif
		6 – <input type="checkbox"/> Délai de communication de panne d'alimentation secteur en heures
		8 – <input type="checkbox"/> Limite de sabotage
[383]	Option 4 de communicateur	
	Description à la page 116	1 – <input type="checkbox"/> Code de compte de numéro de téléphone 2 – <input type="checkbox"/> Code de compte de 6 caractères 5 – <input type="checkbox"/> Communiquer les événements EDC
[384]	Options du communicateur de secours	
	Description à la page 116	2 – <input checked="" type="checkbox"/> Options de communicateur de secours - Récepteur 2 3 – <input type="checkbox"/> Options de communicateur de secours - Récepteur 3 4 – <input type="checkbox"/> Options de communicateur de secours - Récepteur 4
[385]	Masque « Parler/écouter » du module audio	
	Description à la page 117	1 – <input type="checkbox"/> Parler/écouter sur le récepteur 1 2 – <input type="checkbox"/> Parler/écouter sur le récepteur 2 3 – <input type="checkbox"/> Parler/écouter sur le récepteur 3 4 – <input type="checkbox"/> Parler/écouter sur le récepteur 4

6.11 Programmation par liaison DLS

[401]	Options DLS/SA	
	Description à la page 117	1 – <input type="checkbox"/> Double appel 2 – <input checked="" type="checkbox"/> L'utilisateur active la liaison DLS 3 – <input type="checkbox"/> Rappel par DLS 4 – <input type="checkbox"/> Appel par l'utilisateur 6 – <input type="checkbox"/> Appel par la centrale et vitesse de transmission (baud) 7 – <input checked="" type="checkbox"/> Accès DLS - Communicateur alternatif
[402]	Programmation du numéro de téléphone DLS sur NCTP (numéro de téléphone sur 31 chiffres; par défaut : DFFFFFFFFFFFFFFFFFFFFFFFFFFFFFFFFF) :	
	Description à la page 118	
[403]	Code d'accès DLS (6 caractères hexadécimaux ; 000000-FFFFFF ; par défaut : 212800) :	
	Description à la page 118	
[404]	Identifiant de la centrale DLS/SA (10 caractères hexadécimaux ; 0000000000-FFFFFFFF ; par défaut 2128000000) :	
	Description à la page 119	
[405]	Temporisation de double appel sur NCTP (3 chiffres décimaux ; 000-255 ; par défaut : 060) :	
	Description à la page 119	
[406]	Nombre de sonneries pour répondre sur NCTP (3 chiffres décimaux ; 000-255 ; par défaut 000) :	
	Description à la page 119	
[407]	Code d'accès SA (6 caractères hexadécimaux ; 000000-FFFFFF ; par défaut : FFFFFFF) :	
	Description à la page 119	
[410]	Options DLS automatiques	
	Description à la page 119	

001 – Options DLS automatiques	1 – <input type="checkbox"/> DLS périodique
	3 – <input type="checkbox"/> DLS/mémoire tampon d'événement pleine à 75%
	8 – <input type="checkbox"/> Accès DLS en cas de modification de la programmation
002 – Jours de DLS périodique (3 chiffres décimaux ; 000-255 ; par défaut : 000 jours) :	
003 – Heure de DLS périodique (4 chiffres décimaux ; HH-MM ; 0000-2359 ; par défaut : 0000) :	
007 – Début de la fenêtre d'appel (4 chiffres décimaux ; 0000-2359; HH:MM Défaut : 0000	1 – 0000 Début de la fenêtre d'appel
	2 – 0000 Fin de la fenêtre d'appel

6.12 Saisie virtuelle

[560] Saisie virtuelle	
(3 chiffres décimaux)	001 - Entrée virtuelle 1 : 017 - Entrée virtuelle 17 :
Description à la page 120 Défaut : 000	002 - Entrée virtuelle 2 : 018 - Entrée virtuelle 18 :
	003 - Entrée virtuelle 3 : 019 - Entrée virtuelle 19 :
	004 - Entrée virtuelle 4 : 020 - Entrée virtuelle 20 :
	005 - Entrée virtuelle 5 : 021 - Entrée virtuelle 21 :
	006 - Entrée virtuelle 6 : 022 - Entrée virtuelle 22 :
	007 - Entrée virtuelle 7 : 023 - Entrée virtuelle 23 :
	008 - Entrée virtuelle 8 : 024 - Entrée virtuelle 24 :
	009 - Entrée virtuelle 9 : 025 - Entrée virtuelle 25 :
	010 - Entrée virtuelle 10 : 026 - Entrée virtuelle 26 :
	011 - Entrée virtuelle 11 : 027 - Entrée virtuelle 27 :
	012 - Entrée virtuelle 12 : 028 - Entrée virtuelle 28 :
	013 - Entrée virtuelle 13 : 029 - Entrée virtuelle 29 :
	014 - Entrée virtuelle 14 : 030 - Entrée virtuelle 30 :
	015 - Entrée virtuelle 15 : 031 - Entrée virtuelle 31 :
	016 - Entrée virtuelle 16 : 032 - Entrée virtuelle 32 :

6.13 Programmation de la planification

[601] Programmation de la planification 1
Description à la page 65

Section 6 Fiche technique de programmation

		Intervalle 1 (4 chiffres décimaux) HH:MM à HH:MM Défaut : 0000	101 – Heure de début :	102 – Heure de fin :
			103 – Affectation de jours :	104 – Affectation de congé :
			01 – <input type="checkbox"/> Dimanche	<input type="checkbox"/> Congé 1
			02 – <input type="checkbox"/> Lundi	<input type="checkbox"/> Congé 2
			03 – <input type="checkbox"/> Mardi	<input type="checkbox"/> Congé 3
			04 – <input type="checkbox"/> Mercredi	<input type="checkbox"/> Congé 4
			05 – <input type="checkbox"/> Jeudi	
			06 – <input type="checkbox"/> Vendredi	
		07 – <input type="checkbox"/> Samedi		
		Intervalle 2 (4 chiffres décimaux) HH:MM à HH:MM Défaut : 0000	201 – Heure de début :	202 – Heure de fin :
			203 – Affectation de jours :	204 – Affectation de congé :
			01 – <input type="checkbox"/> Dimanche	<input type="checkbox"/> Congé 1
			02 – <input type="checkbox"/> Lundi	<input type="checkbox"/> Congé 2
			03 – <input type="checkbox"/> Mardi	<input type="checkbox"/> Congé 3
			04 – <input type="checkbox"/> Mercredi	<input type="checkbox"/> Congé 4
			05 – <input type="checkbox"/> Jeudi	
			06 – <input type="checkbox"/> Vendredi	
		07 – <input type="checkbox"/> Samedi		
		Intervalle 3 (4 chiffres décimaux) HH:MM à HH:MM Standard: 0000	301 – Heure de début :	302 – Heure de fin :
			303 – Affectation de jours :	304 – Affectation de congé :
			01 – <input type="checkbox"/> Dimanche	<input type="checkbox"/> Congé 1
			02 – <input type="checkbox"/> Lundi	<input type="checkbox"/> Congé 2
			03 – <input type="checkbox"/> Mardi	<input type="checkbox"/> Congé 3
			04 – <input type="checkbox"/> Mercredi	<input type="checkbox"/> Congé 4
			05 – <input type="checkbox"/> Jeudi	
			06 – <input type="checkbox"/> Vendredi	
		07 – <input type="checkbox"/> Samedi		
		Intervalle 4 (4 chiffres décimaux) HH:MM à HH:MM Standard: 0000	401 – Heure de début :	402 – Heure de fin :
403 – Affectation de jours :	404 – Affectation de congé :			
01 – <input type="checkbox"/> Dimanche	<input type="checkbox"/> Congé 1			
02 – <input type="checkbox"/> Lundi	<input type="checkbox"/> Congé 2			
03 – <input type="checkbox"/> Mardi	<input type="checkbox"/> Congé 3			
04 – <input type="checkbox"/> Mercredi	<input type="checkbox"/> Congé 4			
05 – <input type="checkbox"/> Jeudi				
06 – <input type="checkbox"/> Vendredi				
[602]	Programmation de la planification 2			
		Intervalle 1 (4 chiffres décimaux) HH:MM à HH:MM Standard: 0000	101 – Heure de début :	102 – Heure de fin :
			103 – Affectation de jours :	104 – Affectation de congé :
			01 – <input type="checkbox"/> Dimanche	<input type="checkbox"/> Congé 1
			02 – <input type="checkbox"/> Lundi	<input type="checkbox"/> Congé 2
			03 – <input type="checkbox"/> Mardi	<input type="checkbox"/> Congé 3
			04 – <input type="checkbox"/> Mercredi	<input type="checkbox"/> Congé 4
			05 – <input type="checkbox"/> Jeudi	
			06 – <input type="checkbox"/> Vendredi	
07 – <input type="checkbox"/> Samedi				

Section 6 Fiche technique de programmation

		Intervalle 2 (4 chiffres décimaux) HH:MM à HH:MM Standard: 0000	201 – Heure de début :	202 – Heure de fin :
			203 – Affectation de jours :	204 – Affectation de congé :
			01 – <input type="checkbox"/> Dimanche	<input type="checkbox"/> Congé 1
			02 – <input type="checkbox"/> Lundi	<input type="checkbox"/> Congé 2
			03 – <input type="checkbox"/> Mardi	<input type="checkbox"/> Congé 3
			04 – <input type="checkbox"/> Mercredi	<input type="checkbox"/> Congé 4
			05 – <input type="checkbox"/> Jeudi	
			06 – <input type="checkbox"/> Vendredi	
		07 – <input type="checkbox"/> Samedi		
		Intervalle 3 (4 chiffres décimaux) HH:MM à HH:MM Standard: 0000	301 – Heure de début :	302 – Heure de fin :
			303 – Affectation de jours :	304 – Affectation de congé :
			01 – <input type="checkbox"/> Dimanche	<input type="checkbox"/> Congé 1
			02 – <input type="checkbox"/> Lundi	<input type="checkbox"/> Congé 2
			03 – <input type="checkbox"/> Mardi	<input type="checkbox"/> Congé 3
			04 – <input type="checkbox"/> Mercredi	<input type="checkbox"/> Congé 4
			05 – <input type="checkbox"/> Jeudi	
			06 – <input type="checkbox"/> Vendredi	
		07 – <input type="checkbox"/> Samedi		
		Intervalle 4 (4 chiffres décimaux) HH:MM à HH:MM Standard: 0000	401 – Heure de début :	402 – Heure de fin :
			403 – Affectation de jours :	404 – Affectation de congé :
			01 – <input type="checkbox"/> Dimanche	<input type="checkbox"/> Congé 1
02 – <input type="checkbox"/> Lundi	<input type="checkbox"/> Congé 2			
03 – <input type="checkbox"/> Mardi	<input type="checkbox"/> Congé 3			
04 – <input type="checkbox"/> Mercredi	<input type="checkbox"/> Congé 4			
05 – <input type="checkbox"/> Jeudi				
06 – <input type="checkbox"/> Vendredi				
07 – <input type="checkbox"/> Samedi				
[603]	Programmation de la planification 3			
		Intervalle 1 (4 chiffres décimaux) HH:MM à HH:MM Standard: 0000	101 – Heure de début :	102 – Heure de fin :
			103 – Affectation de jours :	104 – Affectation de congé :
			01 – <input type="checkbox"/> Dimanche	<input type="checkbox"/> Congé 1
			02 – <input type="checkbox"/> Lundi	<input type="checkbox"/> Congé 2
			03 – <input type="checkbox"/> Mardi	<input type="checkbox"/> Congé 3
			04 – <input type="checkbox"/> Mercredi	<input type="checkbox"/> Congé 4
			05 – <input type="checkbox"/> Jeudi	
			06 – <input type="checkbox"/> Vendredi	
		07 – <input type="checkbox"/> Samedi		
		Intervalle 2 (4 chiffres décimaux) HH:MM à HH:MM Standard: 0000	201 – Heure de début :	202 – Heure de fin :
			203 – Affectation de jours :	204 – Affectation de congé :
			01 – <input type="checkbox"/> Dimanche	<input type="checkbox"/> Congé 1
			02 – <input type="checkbox"/> Lundi	<input type="checkbox"/> Congé 2
			03 – <input type="checkbox"/> Mardi	<input type="checkbox"/> Congé 3
04 – <input type="checkbox"/> Mittwoch	<input type="checkbox"/> Congé 4			
05 – <input type="checkbox"/> Jeudi				
06 – <input type="checkbox"/> Vendredi				

Section 6 Fiche technique de programmation

			07 – <input type="checkbox"/> Samedi		
	(4 chiffres décimaux) HH:MM à HH:MM Standard: 0000	Intervalle 3	301 – Heure de début :	302 – Heure de fin :	
			303 – Affectation de jours :	304 – Affectation de congé :	
		01 – <input type="checkbox"/> Dimanche	<input type="checkbox"/> Congé 1		
			02 – <input type="checkbox"/> Lundi		
			03 – <input type="checkbox"/> Mardi		
			04 – <input type="checkbox"/> Mercredi		
			05 – <input type="checkbox"/> Jeudi		
			06 – <input type="checkbox"/> Vendredi		
			07 – <input type="checkbox"/> Samstag		
		Intervalle 4	401 – Heure de début :	402 – Heure de fin :	
			403 – Affectation de jours :	404 – Affectation de congé :	
			01 – <input type="checkbox"/> Dimanche	<input type="checkbox"/> Congé 1	
				02 – <input type="checkbox"/> Lundi	
				03 – <input type="checkbox"/> Mardi	
	04 – <input type="checkbox"/> Mercredi				
	05 – <input type="checkbox"/> Jeudi				
	06 – <input type="checkbox"/> Vendredi				
	07 – <input type="checkbox"/> Samedi				
[604]	Programmation de la planification 4				
	(4 chiffres décimaux) HH:MM bis HH:MM Standard: 0000	Intervalle 1	101 – Heure de début :	102 – Heure de fin :	
			103 – Affectation de jours :	104 – Affectation de congé :	
		01 – <input type="checkbox"/> Dimanche	<input type="checkbox"/> Congé 1		
			02 – <input type="checkbox"/> Lundi		
			03 – <input type="checkbox"/> Mardi		
			04 – <input type="checkbox"/> Mercredi		
			05 – <input type="checkbox"/> Jeudi		
			06 – <input type="checkbox"/> Vendredi		
			07 – <input type="checkbox"/> Samedi		
		Intervalle 2	201 – Heure de début :	202 – Heure de fin :	
			203 – Affectation de jours :	204 – Affectation de congé :	
			01 – <input type="checkbox"/> Dimanche	<input type="checkbox"/> Congé 1	
				02 – <input type="checkbox"/> Lundi	
				03 – <input type="checkbox"/> Mardi	
	04 – <input type="checkbox"/> Mercredi				
	05 – <input type="checkbox"/> Jeudi				
	06 – <input type="checkbox"/> Vendredi				
	07 – <input type="checkbox"/> Samedi				
	Intervalle 3	301 – Heure de début :	302 – Heure de fin :		
		303 – Affectation de jours :	304 – Affectation de congé :		
		01 – <input type="checkbox"/> Dimanche	<input type="checkbox"/> Congé 1		
			02 – <input type="checkbox"/> Lundi		
	03 – <input type="checkbox"/> Mardi				

Section 6 Fiche technique de programmation

			04 – <input type="checkbox"/> Mercredi	<input type="checkbox"/> Congé 4
			05 – <input type="checkbox"/> Jeudi	
			06 – <input type="checkbox"/> Vendredi	
			07 – <input type="checkbox"/> Samedi	
	(4 chiffres décimaux) de HH:MM à HH:MM Défaut : 0000	Intervalle 4	401 – Heure de début :	402 – Heure de fin :
			403 – Affectation de jours :	404 – Affectation de congé :
			01 – <input type="checkbox"/> Dimanche	<input type="checkbox"/> Congé 1
			02 – <input type="checkbox"/> Lundi	<input type="checkbox"/> Congé 2
			03 – <input type="checkbox"/> Mardi	<input type="checkbox"/> Congé 3
			04 – <input type="checkbox"/> Mercredi	<input type="checkbox"/> Congé 4
			05 – <input type="checkbox"/> Jeudi	
			06 – <input type="checkbox"/> Vendredi	
			07 – <input type="checkbox"/> Samedi	
[711]		Groupe 1 de congé		
(6 chiffres décimaux) MMJJAA Défaut : 000000 Description à la page 120	001 – Congé Groupe 1 Date 1 :			
	002 – Congé Groupe 1 Date 2 :			
	003 – Congé Groupe 1 Date 3 :			
	004 – Congé Groupe 1 Date 4 :			
	005 – Congé Groupe 1 Date 5 :			
	006 – Congé Groupe 1 Date 6 :			
	007 – Congé Groupe 1 Date 7 :			
	008 – Congé Groupe 1 Date 8 :			
	009-099 – Congé Groupe 1 Date 9-99 :			
	[712]	Groupe 2 de congé		
(6 chiffres décimaux) MMJJAA Défaut : 000000 Description à la page 120	001 – Congé Groupe 2 Date 1 :			
	002 – Congé Groupe 2 Date 2 :			
	003 – Congé Groupe 2 Date 3 :			
	004 – Congé Groupe 2 Date 4 :			
	005 – Congé Groupe 2 Date 5 :			
	006 – Congé Groupe 2 Date 6 :			
	007 – Congé Groupe 2 Date 7 :			
	008 – Congé Groupe 2 Date 8 :			
	009-099 – Congé Groupe 2 Date 9-99 :			
	[713]	Groupe 3 de congé		
(6 chiffres décimaux) MMTTJJ Défaut : 000000 Description à la page 120	001 – Congé Groupe 3 Date 1 :			
	002 – Urlaub Gruppe 3 Datum 2:			
	003 – Congé Groupe 3 Date 3 :			
	004 – Congé Groupe 3 Date 4 :			
	005 – Congé Groupe 3 Date 5 :			
	006 – Congé Groupe 3 Date 6 :			
	007 – Congé Groupe 3 Date 7 :			
	008 – Congé Groupe 3 Date 8 :			
	009-099 – Congé Groupe 3 Date 9-99 :			

[714]	Groupe 4 de congé	
(6 chiffres décimaux) MMJJAA Défaut : 000000 Description à lpage 120		001 – Congé Groupe 4 Date 1 :
		002 – Congé Groupe 4 Date 2 :
		003 – Congé Groupe 4 Date 3 :
		004 – Congé Groupe 4 Date 4 :
		005 – Congé Groupe 4 Date 5 :
		006 – Congé Groupe 4 Date 6 :
		007 – Congé Groupe 4 Date 7 :
		008 – Congé Groupe 4 Date 8 :
		009-099 – Congé Groupe 4 Date 9-99 :

6.14 Programmation du module audio

[802]	Saisie de 2 chiffres	
	00= Aucune station assignée	
	01 - 04 pour les stations audio 1-4	
	Défaut : 00	
	001	Assignment d'une station à la zone 1 :
	002	Assignment d'une station à la zone 2 :
	003	Assignment d'une station à la zone 3 :
	004	Assignment d'une station à la zone 4 :
	005	Assignment d'une station à la zone 5 :
	006	Assignment d'une station à la zone 6 :
	007	Assignment d'une station à la zone 7 :
	008	Assignment d'une station à la zone 8 :
	009	Assignment d'une station à la zone 9 :
	010	Assignment d'une station à la zone 10 :
	011	Assignment d'une station à la zone 11 :
	012	Assignment d'une station à la zone 12 :
	013	Assignment d'une station à la zone 13 :
	014	Assignment d'une station à la zone 14 :
	015	Assignment d'une station à la zone 15 :
	016	Assignment d'une station à la zone 16 :
	017	Assignment d'une station à la zone 17 :
	018	Assignment d'une station à la zone 18 :
	019	Assignment d'une station à la zone 19 :
	020	Assignment d'une station à la zone 20 :
	021	Assignment d'une station à la zone 21 :
	022	Assignment d'une station à la zone 22 :
	023	Assignment d'une station à la zone 23 :
	024	Assignment d'une station à la zone 24 :
	025	Assignment d'une station à la zone 25 :
	026	Assignment d'une station à la zone 26 :
	027	Assignment d'une station à la zone 27 :
	028	Assignment d'une station à la zone 28 :
	029	Assignment d'une station à la zone 29 :
	030	Assignment d'une station à la zone 30 :

Section 6 Fiche technique de programmation

031 :	Assignment d'une station à la zone 31 :
032	Assignment d'une station à la zone 32 :
033	Assignment d'une station à la zone 33 :
034	Assignment d'une station à la zone 34 :
035	Assignment d'une station à la zone 35 :
036	Assignment d'une station à la zone 36 :
037	Assignment d'une station à la zone 37 :
038	Assignment d'une station à la zone 38 :
039	Assignment d'une station à la zone 39 :
040	Assignment d'une station à la zone 40 :
041	Assignment d'une station à la zone 41 :
042	Assignment d'une station à la zone 42 :
043	Assignment d'une station à la zone 43 :
044	Assignment d'une station à la zone 44 :
045	Assignment d'une station à la zone 45 :
046	Assignment d'une station à la zone 46 :
047	Assignment d'une station à la zone 47 :
048	Assignment d'une station à la zone 48 :
049	Assignment d'une station à la zone 49 :
050	Assignment d'une station à la zone 50 :
051	Assignment d'une station à la zone 51 :
052	Assignment d'une station à la zone 52 :
053	Assignment d'une station à la zone 53 :
054	Assignment d'une station à la zone 54 :
055	Assignment d'une station à la zone 55 :
056	Assignment d'une station à la zone 56 :
057	Assignment d'une station à la zone 57 :
058	Assignment d'une station à la zone 58 :
059	Assignment d'une station à la zone 59 :
060	Assignment d'une station à la zone 60 :
061	Assignment d'une station à la zone 61 :
062	Assignment d'une station à la zone 62 :
063	Assignment d'une station à la zone 63 :
064	Assignment d'une station à la zone 64 :
065	Assignment d'une station à la zone 65 :
066	Assignment d'une station à la zone 66 :
067	Assignment d'une station à la zone 67 :
068	Assignment d'une station à la zone 68 :
069	Assignment d'une station à la zone 69 :
070	Assignment d'une station à la zone 70 :
071	Assignment d'une station à la zone 71 :
072	Assignment d'une station à la zone 72 :
073	Assignment d'une station à la zone 73 :
074	Assignment d'une station à la zone 74 :
075	Assignment d'une station à la zone 75 :
076	Assignment d'une station à la zone 76 :
077	Assignment d'une station à la zone 77 :
078	Assignment d'une station à la zone 78 :
079	Assignment d'une station à la zone 79 :

Section 6 Fiche technique de programmation

080	Assignment d'une station à la zone 80 :
081	Assignment d'une station à la zone 81 :
082	Assignment d'une station à la zone 82 :
083	Assignment d'une station à la zone 83 :
084	Assignment d'une station à la zone 84 :
085	Assignment d'une station à la zone 85 :
086	Assignment d'une station à la zone 86 :
087	Assignment d'une station à la zone 87 :
088	Assignment d'une station à la zone 88 :
089	Assignment d'une station à la zone 89 :
090	Assignment d'une station à la zone 90 :
091	Assignment d'une station à la zone 91 :
092	Assignment d'une station à la zone 92 :
093	Assignment d'une station à la zone 93 :
094	Assignment d'une station à la zone 94 :
095	Assignment d'une station à la zone 95 :
096	Assignment d'une station à la zone 96 :
097	Assignment d'une station à la zone 97 :
098	Assignment d'une station à la zone 98 :
099	Assignment d'une station à la zone 99 :
100	Assignment d'une station à la zone 100 :
101	Assignment d'une station à la zone 101 :
102	Assignment d'une station à la zone 102 :
103	Assignment d'une station à la zone 103 :
104	Assignment d'une station à la zone 104 :
105	Assignment d'une station à la zone 105 :
106	Assignment d'une station à la zone 106 :
107	Assignment d'une station à la zone 107 :
108	Assignment d'une station à la zone 108 :
109	Assignment d'une station à la zone 109 :
110	Assignment d'une station à la zone 110 :
111	Assignment d'une station à la zone 111 :
112	Assignment d'une station à la zone 112 :
113	Assignment d'une station à la zone 113 :
114	Assignment d'une station à la zone 114 :
115	Assignment d'une station à la zone 115 :
116	Assignment d'une station à la zone 116 :
117	Assignment d'une station à la zone 117 :
118	Assignment d'une station à la zone 118 :
119	Assignment d'une station à la zone 119 :
120	Assignment d'une station à la zone 120 :
121	Assignment d'une station à la zone 121 :
122	Assignment d'une station à la zone 122 :
123	Assignment d'une station à la zone 123 :
124	Assignment d'une station à la zone 124 :
125	Assignment d'une station à la zone 125 :
126	Assignment d'une station à la zone 126 :
127	Assignment d'une station à la zone 127 :
128	Assignment d'une station à la zone 128 :

Section 6 Fiche technique de programmation

[802]	600	Option 1 d'activation de l'audio bidirectionnel	<ul style="list-style-type: none"> 1 - <input type="checkbox"/> Sabotages 2 - <input type="checkbox"/> Ouvertures et fermetures 3 - <input type="checkbox"/> Alarme par la touche [A] 4 - <input type="checkbox"/> Alarme par la touche [P] 5 - <input type="checkbox"/> Alarme Agression 6 - <input type="checkbox"/> Ouverture après alarme 7 - <input type="checkbox"/> Réservé pour une utilisation future 8 - <input type="checkbox"/> Alarme de supervision de zone
	603	Option 1 de contrôle de l'audio bidirectionnel	<ul style="list-style-type: none"> 1 - <input type="checkbox"/> Réservé pour une utilisation future 2 - <input type="checkbox"/> Écouter toutes les zones / écouter les zones en alarme 3 - <input type="checkbox"/> Réservé pour une utilisation future 4 - <input type="checkbox"/> Sirène active pendant une session audio bidirectionnelle 5 - <input type="checkbox"/> Détection de automatique de coupure de ligne 6 - <input type="checkbox"/> Appel par l'utilisateur 7 - <input type="checkbox"/> Pour une utilisation future 8 - <input type="checkbox"/> Audio bidirectionnel démarré par le central de télésurveillance
	605	Options d'enreg.	<ul style="list-style-type: none"> 1 - <input type="checkbox"/> Activer la capture audio 2 - <input type="checkbox"/> Effacement en cas d'erreur EDC 3 - <input type="checkbox"/> Réservé pour une utilisation future 4 - <input type="checkbox"/> Réservé pour une utilisation future 5 - <input type="checkbox"/> Réservé pour une utilisation future 6 - <input type="checkbox"/> Réservé pour une utilisation future 7 - <input type="checkbox"/> Réservé pour une utilisation future 8 - <input type="checkbox"/> Réservé pour une utilisation future
	606	Option 1 de contrôle d'enregistrement de station audio	<ul style="list-style-type: none"> 1 - <input type="checkbox"/> Enregistrer avec la station 1 audio 2 - <input type="checkbox"/> Enregistrer avec la station 2 audio 3 - <input type="checkbox"/> Enregistrer avec la station 3 audio 4 - <input type="checkbox"/> Enregistrer avec la station 4 audio 5 - <input type="checkbox"/> Réservé pour une utilisation future 6 - <input type="checkbox"/> Réservé pour une utilisation future 7 - <input type="checkbox"/> Réservé pour une utilisation future 8 - <input type="checkbox"/> Réservé pour une utilisation future
	610	Durée de fenêtre de rappel / récupération : Saisie de 2 chiffres Par défaut : 05 minutes	
	611	Code d'accusé réception de Rappel : Saisie de 4 ou 6 chiffres Défaut : 999999	
	612	Ignorer le répondeur : Saisie de 2 chiffres Défaut : 00	

613	Heure double appel : Saisie de 2 chiffres Défaut : 30	
614	Nombre de sonneries pour répondre : Saisie de 2 chiffres Défaut : 00	
615	Durée audio : Saisie de 2 chiffres Défaut : 90	
616	Heure d'enreg. : Saisie de 3 chiffres Défaut : 105	
617	Effacer compteur : Saisie de 2 chiffres Par défaut : 15 minutes	
620	Option 1 de sabotage de station audio :	1 - <input type="checkbox"/> Sabotage de station 1 audio 2 - <input type="checkbox"/> Sabotage de station 2 audio 3 - <input type="checkbox"/> Sabotage de station 3 audio 4 - <input type="checkbox"/> Sabotage de station 4 audio 5 - <input type="checkbox"/> Réserve pour une utilisation future 6 - <input type="checkbox"/> Réserve pour une utilisation future 7 - <input type="checkbox"/> Réserve pour une utilisation future 8 - <input type="checkbox"/> Réserve pour une utilisation future
999	Réinitialisation de la programmation de module aux valeurs d'usine par défaut	999 Code de l'installateur 999

6.15 Programmation de dispositif sans fil

[804]	Programmation de dispositif sans fil									
	Voir le manuel d'installation du module HSM2HOSTx et le feuillet d'installation du dispositif sans fil pour des informations détaillées.									
	000 – Attribution de dispositif sans fil	<table border="1"> <tr> <td>Zones : (Sélection)</td> <td>Zone # :</td> </tr> <tr> <td>(2 chiffres décimaux)</td> <td>Définition de zone :</td> </tr> <tr> <td>(14 x 2)</td> <td>Assignation de partition :</td> </tr> <tr> <td></td> <td>Étiquette de zone :</td> </tr> </table>	Zones : (Sélection)	Zone # :	(2 chiffres décimaux)	Définition de zone :	(14 x 2)	Assignation de partition :		Étiquette de zone :
Zones : (Sélection)	Zone # :									
(2 chiffres décimaux)	Définition de zone :									
(14 x 2)	Assignation de partition :									
	Étiquette de zone :									
	Ce paragraphe donne une vue d'ensemble de la programmation des dispositifs sans fil. Voir le feuillet d'installation du dispositif associé et les instructions d'installation du clavier RFK ou du module HSM2HOST pour les fiches détaillées	<table border="1"> <tr> <td>Clés sans fil (Sélection)</td> <td>Clés sans fil # :</td> </tr> <tr> <td>(2 chiffres décimaux)</td> <td>Assignation de partition :</td> </tr> <tr> <td>(Sélection)</td> <td>Sélection de l'utilisateur :</td> </tr> <tr> <td></td> <td>Étiquette de clé sans fil :</td> </tr> </table>	Clés sans fil (Sélection)	Clés sans fil # :	(2 chiffres décimaux)	Assignation de partition :	(Sélection)	Sélection de l'utilisateur :		Étiquette de clé sans fil :
Clés sans fil (Sélection)		Clés sans fil # :								
(2 chiffres décimaux)		Assignation de partition :								
(Sélection)	Sélection de l'utilisateur :									
	Étiquette de clé sans fil :									
	<table border="1"> <tr> <td>Sirènes (Sélection)</td> <td>Sirène # :</td> </tr> <tr> <td>(2 chiffres décimaux)</td> <td>Assignation de partition :</td> </tr> <tr> <td>(14 x 1)</td> <td>Étiquette de sirène :</td> </tr> </table>	Sirènes (Sélection)	Sirène # :	(2 chiffres décimaux)	Assignation de partition :	(14 x 1)	Étiquette de sirène :			
Sirènes (Sélection)	Sirène # :									
(2 chiffres décimaux)	Assignation de partition :									
(14 x 1)	Étiquette de sirène :									

		Caviers (2 chiffres décimaux) (2 chiffres décimaux)	Clavier # :
			Assignation de partition :
			Étiquette de clavier :
		Répétiteurs (Sélection)	Répétiteur # :
			Étiquette de répétiteur :
001- 128 Configurer les zones sans fil 1 à 128			
551-556 Configurer les sirènes sans fil 1 à 16			
601-632 Configurer les clés sans fil 1 à 32			
701-716 Configurer les claviers sans fil			
801-810 Options de liaison sans fil			
841 Programmation de la vérification visuelle			
901-905 Supprimer des dispositifs sans fil			
921-925 Remplacer des dispositifs sans fil			
990 Afficher tous les dispositifs			
999 Retour aux paramètres par défaut d'usine des dispositifs			

[850]	Force du signal du réseau cellulaire		
	Description à la page 121)		
[851]	Programmation du communicateur alternatif.		
	Consultez les instructions d'installation fournies avec le communicateur alternatif pour les détails.		
[860]	Affichage du numéro d'emplacement du clavier		
	Description à la page 121)		
[861]	Programmation du clavier		
-	Consultez les instructions d'installation fournies avec le pavé numérique pour les détails.		
[876]			
	000 – Masque de partition de clavier	00 – Global	
		01 – <input checked="" type="checkbox"/> Partition 1	05 – <input type="checkbox"/> Partition 5
		02 – <input type="checkbox"/> Partition 2	06 – <input type="checkbox"/> Partition 6
		03 – <input type="checkbox"/> Partition 3	07 – <input type="checkbox"/> Partition 7
		04 – <input type="checkbox"/> Partition 4	08 – <input type="checkbox"/> Partition 8
	001 – Touche de fonction 1 (Par défaut : 03) :		
	002 – Touche de fonction 2 (Par défaut : 04) :		
	003 – Touche de fonction 3 (Par défaut : 06) :		
	004 – Touche de fonction 4 (Par défaut : 22) :		
	005 – Touche de fonction 5 (Par défaut : 16) :		
	Options de programmation de touche de fonction :	Options de programmation de touche de fonction :	

Section 6 Fiche technique de programmation

00 - Touche sans effet	17 - Armer zone intérieure	37 - Programmation de l'heure et de la date
02 - Armer en mode à domicile à effet instantané	21 - Sortie de commande 1	39 - Affichage des problèmes
03 - Armer en mode à domicile	22 - Sortie de commande 2	40 - Mémoire d'alarme
04 - Armer en mode absence	23 - Sortie de commande 3	61 - Sélection 1 de partition
05 - [*][9] Armer sans entrée	24 - Sortie de commande 4	62 - Sélection 2 de partition
06 - Carillon de porte activé/désactivé	29 - Rappel de groupe de suspension	63 - Sélection 3 de partition
07 - Test du système	31 - Activer PGM local	64 - Sélection 4 de partition
09 - Armer en mode nuit	32 - Mode de suspension	65 - Sélection 5 de partition
12 - Armer globalement en mode à domicile	33 - Rappel de suspension	66 - Sélection 6 de partition
13 - Armer globalement en mode absence	34 - Programmation d'utilisateur	67 - Sélection 7 de partition
14 - Désarmer globalement	35 - Fonctions personnalisées	68 - Sélection 8 de partition
16 - Sortie rapide		
011 - E/S de clavier (numéro de zone ou numéro de sortie ; 3 chiffres décimaux ; par défaut : 000) :		
012 - Temporisation de sortie PGM locale	Temps de pulsation en minutes (Par défaut : 00 minutes)	
	Temps de pulsation en secondes (Par défaut : 05 secondes)	
021 - Option 1 de clavier Pour les systèmes conformes à la norme EN50131-1 et EN50131-3 Section [021]: options 1 et 2 doit être éteint. 2 chiffres décimaux	1 - <input checked="" type="checkbox"/> Touche [F] activée	
	<input type="checkbox"/> EN 1 - <input type="checkbox"/> Touche [F] activée	
	2 - <input checked="" type="checkbox"/> Touche [M] activée	
	3 - <input checked="" type="checkbox"/> Touche [P] activée	
022 - Option 2 de clavier	4 - <input checked="" type="checkbox"/> Afficher ou masquer le code	
	1 - <input checked="" type="checkbox"/> Affichage de l'horloge locale	
	2 - <input type="checkbox"/> Horloge locale sur 24 heures	
	3 - <input checked="" type="checkbox"/> Défilement automatique des alarmes	
	5 - <input type="checkbox"/> Voyant d'alimentation	
023 - Option 3 de clavier	6 - <input checked="" type="checkbox"/> Voyant d'alimentation secteur présente	
	7 - <input checked="" type="checkbox"/> Alarmes affichées en cas d'armement	
	8 - <input checked="" type="checkbox"/> Défilement automatique des zones ouvertes	
	1 - <input type="checkbox"/> Économie d'énergie du voyant armé	
030 - Message ACL :	2 - <input checked="" type="checkbox"/> L'état du clavier indique le mode d'armement	
	3 - <input type="checkbox"/> La 5ème borne est une entrée de zone/sortie PGM	
	7 - <input type="checkbox"/> Affichage local de la température	
	8 - <input type="checkbox"/> Alerte de température faible	
031 - Durée de message ACL téléchargé (3 chiffres décimaux ; 000-255 ; Par défaut : 000) :		
041 - Entrée de zone de température intérieure (3 chiffres décimaux ; 000-128 ; Par défaut : 000) :		
042 - Entrée de zone de température extérieure (3 chiffres décimaux ; 000-128 ; Par défaut : 000) :		
101-228 - Son du carillon de porte :	00 - <input type="checkbox"/> Désactivé	
	01 - <input checked="" type="checkbox"/> 6 bips	
	02 - <input type="checkbox"/> Bing Bong	
	03 - <input type="checkbox"/> Ding Dong	

		04 – <input type="checkbox"/> Son d'alarme
		05 – <input type="checkbox"/> Nom de zone
	Assignation de zone à carillon de porte :	
1	___ 13 ___ 25 ___ 37 ___ 49 ___	61 ___ 73 ___ 85 ___
2	___ 14 ___ 26 ___ 38 ___ 50 ___	62 ___ 74 ___ 86 ___
3	___ 15 ___ 27 ___ 39 ___ 51 ___	63 ___ 75 ___ 87 ___
4	___ 16 ___ 28 ___ 40 ___ 52 ___	64 ___ 76 ___ 88 ___
5	___ 17 ___ 29 ___ 41 ___ 53 ___	65 ___ 77 ___ 89 ___
6	___ 18 ___ 30 ___ 42 ___ 54 ___	66 ___ 78 ___ 90 ___
7	___ 19 ___ 31 ___ 43 ___ 55 ___	67 ___ 79 ___ 91 ___
8	___ 20 ___ 32 ___ 44 ___ 56 ___	68 ___ 80 ___ 92 ___
9	___ 21 ___ 33 ___ 45 ___ 57 ___	69 ___ 81 ___ 93 ___
10	___ 22 ___ 34 ___ 46 ___ 58 ___	70 ___ 82 ___ 94 ___
11	___ 23 ___ 35 ___ 47 ___ 59 ___	71 ___ 83 ___ 95 ___
12	___ 24 ___ 36 ___ 48 ___ 60 ___	72 ___ 84 ___ 96 ___
[899]	Programmation par modèle	
Description à la page 58	Code de modèle à 5 chiffres :	
	Numéro de téléphone du central de télésurveillance :	
	Code de compte du central de télésurveillance :	
	Code de compte de partition :	
	Code d'accès DLS :	
	Temporisation 1 d'entrée de partition 1 :	
	Temporisation de sortie de partition 1 :	
	Code de l'installateur :	

6.16 Test et information système

[900]	Informations du système
	Description à la page 122
	000 – Version de la centrale
	001-016 – Visualiser la version de clavier 1-16
	101-116 – Version de module 1-16 HSM2108 à 8 zones
	201-216 – Version de module 1 HSM2208 à 8 sorties
	460 – Communicateur alternatif
	461 – Module HSM2HOST
	481 – HSM2955
	501 – Module 1 d'alimentation électrique à 1A HSM2300
	502 – Module 2 d'alimentation électrique à 1A HSM2300
	503 – Module 3 d'alimentation électrique à 1A HSM2300
	504 – Module 4 d'alimentation électrique à 1A HSM2300
	521 – Module 1 de sortie/alimentation à courant fort HSM2204
	522 – Module 2 de sortie/alimentation à courant fort HSM2204
	523 – Module 3 de sortie/alimentation à courant fort HSM2204
	524 – Module 4 de sortie/alimentation à courant fort HSM2204
[901]	Activer/désactiver mode de test de marche de l'installateur
	Description à la page 122

6.17 Programmation de module

[902]	Ajout/suppression de modules Description à la page 123	000 – Attribution automatique de module 001 – Attribuer des modules 002 – Affectation de l'emplacement 003 – Modifier l'affectation de l'emplacement de module 101 – Supprimer des claviers 102 – Supprimer un module HSM2108 de 8 zones 103 – Supprimer un module HSM2208 de 8 sorties ou de sortie/alimentation à courant fort 106 – Supprimer un module HSM2HOST 108 – Supprimer un module HSM2955 109 – Supprimer un module HSM2300 d'alimentation électrique 1 A 110 – Supprimer un module HSM2204 de 4 sorties à courant fort
[903]	Confirmer un module Description à la page 124 *claviers DEL et à ICÔNES Description à la page 124	000 – Visualiser tous les modules 001 – Visualiser des claviers* 002 – Visualiser un module HSM2108 de 8 zones* 003 – Visualiser un module HSM2208 de 8 sorties ou sortie/alimentation* 006 – Visualiser un module HSM2Host* 009 – Visualiser un module HSM2300 d'alimentation électrique 1 A* 010 – Visualiser un module HSM2204 de 4 sorties à courant fort* 101 – Confirmer des claviers 102 – Confirmer un module HSM2108 de 8 zones 103 – Confirmer un module HSM2208 de 8 sorties ou de sortie/alimentation à courant fort 106 – Confirmer un module HSM2Host 108 – Confirmer un module HSM2955 109 – Confirmer un module HSM2300 d'alimentation électrique 1 A 110 – Confirmer un module HSM2204 de 4 sorties à courant fort

6.18 Test de fonctionnement

[904]	Test de positionnement de dispositif sans fil Description à la page 125 001-128 – Test de positionnement - Zone 1-128 521-528 – Test de positionnement de répéteurs 1-28 551-566 – Test de positionnement Sirènes 1-16 601-632 – Test de positionnement Clés 1-32 701-716 – Test de positionnement Claviers 1-16 001-128 – Test de positionnement de zones 1-128
--------------	--

[912]	Test d'imprégnation de zone
	Description à la page 126
	000 – Durée de test d'imprégnation de zone (3 chiffres décimaux ; 001-255 jours ; Par défaut : 014) :
	001 – Assignment de test d'imprégnation de zone - Zones 1-8
	002 – Assignment de test d'imprégnation de zone - Zones 9-16
	003 – Assignment de test d'imprégnation de zone - Zones 17-24
	004 – Assignment de test d'imprégnation de zone - Zones 25-32
	005 – Assignment de test d'imprégnation de zone - Zones 33-40
	006 – Assignment de test d'imprégnation de zone - Zones 41-48
	007 – Assignment de test d'imprégnation de zone - Zones 49-56
	008 – Assignment de test d'imprégnation de zone - Zones 57-64
	009 – Assignment de test d'imprégnation de zone - Zones 65-72
	010 – Assignment de test d'imprégnation de zone - Zones 73-80
	011 – Assignment de test d'imprégnation de zone - Zones 81-88
	012 – Assignment de test d'imprégnation de zone - Zones 89-96
	013 – Assignment de test d'imprégnation de zone - Zones 97-104
	014 – Assignment de test d'imprégnation de zone - Zones 105-112
	015 – Assignment de test d'imprégnation de zone - Zones 113-120
	016 – Assignment de test d'imprégnation de zone - Zones 121-128

6.19 Réglage de la batterie

[982]	Réglage de la batterie
	Description à la page 126
	000 – Réglages de la batterie
	010 – Batterie de module HSM2204 de sorties à courant fort
	020 – Batterie de module HSM2300 d'alimentation électrique 1A
	01 – <input type="checkbox"/> Courant fort de charge pour la centrale
	01 – <input type="checkbox"/> Courant fort de charge pour HSM2204 1
	02 – <input type="checkbox"/> Courant fort de charge pour HSM2204 2
	03 – <input type="checkbox"/> Courant fort de charge pour HSM2204 3
	04 – <input type="checkbox"/> Courant fort de charge pour HSM2204 4
	01 – <input type="checkbox"/> Courant fort de charge pour HSM2300 1
	02 – <input type="checkbox"/> Courant fort de charge pour HSM2300 2
	03 – <input type="checkbox"/> Courant fort de charge pour HSM2300 3
	04 – <input type="checkbox"/> Courant fort de charge pour HSM2300 4

6.20 Restauration des paramètres par défaut d'usine

[008]	Défaut HSM2955
[989]	Retour à la valeur par défaut du code maître
[990]	Activation/désactivation du verrouillage de l'installateur
[991]	Par défaut des claviers
	999 – Retour aux valeurs par défaut de tous les claviers
	901-916 – Retour aux valeurs par défaut de clavier 1-16
[993]	Retour aux valeurs par défaut du communicateur alternatif
[996]	Retour aux valeurs par défaut du récepteur sans fil HSM2HOST

[999]	Retour aux valeurs par défaut du système (Descriptions à la page page 126)
--------------	--

Section 7 Dépannage

7.1 Test de fonctionnement

- Mettez sous tension le système
- Programmez les options comme nécessaire (Voir "Description de la programmation" à la page 62).
- Déclenchez puis rétablissez les zones
- Vérifiez que les codes de diagnostic corrects sont envoyés au central de télésurveillance

7.2 Dépannage

Clavier programmable, à message et afficheur ACL :

- Appuyez sur [*][2] suivi par le code d'accès si nécessaire pour visualiser un problème
- Le voyant de problème clignote et l'afficheur ACL affiche le premier problème
- Utilisez les touches fléchées pour faire défiler tous les problèmes présents sur le système.

Remarque : Quand des informations supplémentaires sont disponibles pour un problème en particulier, la lettre [*] est affichée. Appuyez sur la touche [*] pour visualiser les informations supplémentaires.

Caviers DEL et à ICÔNES :

- Appuyez sur [*][2] pour visualiser un problème.
- Le voyant de problème clignote.
- Consultez la liste récapitulative des problèmes ci-dessous pour déterminer les problèmes présents sur le système.

Annexe 1 Codes de diagnostic

Le tableau suivant contient les codes de diagnostic du format à identifiant ID de contact et SIA automatique. Voir les sections de programmation [308] pour les codes de diagnostic d'événement.

Identifiant ID de contact

Chacun des chiffres indique une information particulière sur le signal. Par exemple, si la zone 1 est un point d'entrée ou de sortie, le code d'événement contient [34]. La station centrale recevrait le message suivant :

*INTRUSION - ENTRÉE/SORTIE - 1 où le chiffre « 1 » indique la zone où l'alarme s'est déclenchée.

"Codes d'événement d'alarme/fin d'alarme de zone au format à Identifiant ID de contact" à la page 186 pour la définition des codes.

Format SIA - Niveau 2 (Code fixe)

Le format de communication SIA utilisé avec cet appareil suit les spécifications de niveau 2 de la norme de communication numérique SIA d'octobre 1997. Ce format enverra le code du compte en même temps que la transmission des données. La transmission ressemble à cela sur le récepteur :

N ri1 BA 01

N = Nouvel événement

ri1 = Partition /Identifiant de l'aire

BA = Alarme Intrusion

01 = Zone 1

Un événement système utilisera l'identifiant de l'aire ri00.

Codes d'événement d'alarme/fin d'alarme de zone au format à Identifiant ID de contact

Section #	Définition	Pilotage d'appel*	Codes d'identifiant ID de contact automatique	Codes de réponse automatique SIA**
Événements de zone				
[307]	Alarmes de zone	A/R	Voir "Codes d'événement d'alarme/fin d'alarme de zone au format à Identifiant ID de contact" à la page 186 pour les détails.	
[307]	Rétablissement de zone	A/R		
[307]	Sabotage/fin de sabotage de zone	MA/R	E(3)83-ZZZ / R(3)83-ZZZ	TA-ZZZ/ TR-ZZZZ
[307]	Défaut/fin de défaut de zone	MA/R	E(3)8A-ZZZ / R(3)8A-ZZZ	UT-ZZZZ/UJ-ZZZZ
Événements de sabotage				
[308]-[101]	Alarme de sabotage/fin de sabotage de clavier 1	T/R	E(3)83-601 / R(3)83-601	TA-0601/TR-0601
[308]-[101]	Alarme de sabotage/fin de sabotage de clavier 2	T/R	E(3)83-602 / R(3)83-602	TA-0602/TR-0602
[308]-[101]	Alarme de sabotage/fin de sabotage de clavier 3	T/R	E(3)83-603 / R(3)83-603	TA-0603/TR-0603
[308]-[101]	Alarme de sabotage/fin de sabotage de clavier 4	T/R	E(3)83-604 / R(3)83-604	TA-0604/TR-0604
[308]-[101]	Alarme de sabotage/fin de sabotage de clavier 5	T/R	E(3)83-605 / R(3)83-605	TA-0605/TR-0605
[308]-[101]	Alarme de sabotage/fin de sabotage de clavier 6	T/R	E(3)83-606 / R(3)83-606	TA-0606/TR-0606
[308]-[101]	Alarme de sabotage/fin de sabotage de clavier 7	T/R	E(3)83-607 / R(3)83-607	TA-0607/TR-0607
[308]-[101]	Alarme de sabotage/fin de sabotage de clavier 8	T/R	E(3)83-608 / R(3)83-608	TA-0608/TR-0608
[308]-[101]	Alarme de sabotage/fin de sabotage de clavier 9	T/R	E(3)83-609 / R(3)83-609	TA-0609/TR-0609
[308]-[101]	Alarme de sabotage/fin de sabotage de clavier 10	T/R	E(3)83-610 / R(3)83-610	TA-0610/TR-0610
[308]-[101]	Alarme de sabotage/fin de sabotage de clavier 11	T/R	E(3)83-611 / R(3)83-611	TA-0611/TR-0611
[308]-[101]	Alarme de sabotage/fin de sabotage de clavier 12	T/R	E(3)83-612 / R(3)83-612	TA-0612/TR-0612
[308]-[101]	Alarme de sabotage/fin de sabotage de clavier 13	T/R	E(3)83-613 / R(3)83-613	TA-0613/TR-0613
[308]-[101]	Alarme de sabotage/fin de sabotage de clavier 14	T/R	E(3)83-614 / R(3)83-614	TA-0614/TR-0614
[308]-[101]	Alarme de sabotage/fin de sabotage de clavier 15	T/R	E(3)83-615 / R(3)83-615	TA-0615/TR-0615
[308]-[101]	Alarme de sabotage/fin de sabotage de clavier 16	T/R	E(3)83-616 / R(3)83-616	TA-0616/TR-0616
[308]-[101]	Alarme de sabotage/fin de sabotage de sirène 1	T/R	E (3)83-801 / R (3)83-801	TA-0801/TR-0801
[308]-[101]	Alarme de sabotage/fin de sabotage de sirène 2	T/R	E(3)83-802 / R (3)83-802	TA-0802/TR-0802
[308]-[101]	Alarme de sabotage/fin de sabotage de sirène 3	T/R	E(3)83-803 / R (3)83-803	TA-0803/TR-0803
[308]-[101]	Alarme de sabotage/fin de sabotage de sirène 4	T/R	E (3)83-804 / R (3)83-804	TA-0804/TR-0804
[308]-[101]	Alarme de sabotage/fin de sabotage de sirène 5	T/R	E(3)83-805 / R (3)83-805	TA-0805/TR-0805
[308]-[101]	Alarme de sabotage/fin de sabotage de sirène 6	T/R	E(3)83-806 / R (3)83-806	TA-0806/TR-0806
[308]-[101]	Alarme de sabotage/fin de sabotage de sirène 7	T/R	E(3)83-807 / R (3)83-807	TA-0807/TR-0807
[308]-[101]	Alarme de sabotage/fin de sabotage de sirène 8	T/R	E(3)83-808 / R (3)83-808	TA-0808/TR-0808
[308]-[101]	Alarme de sabotage/fin de sabotage de sirène 9	T/R	E(3)83-809 / R (3)83-809	TA-0809/TR-0809
[308]-[101]	Alarme de sabotage/fin de sabotage de sirène 10	T/R	E (3)83-810 / R (3)83-810	TA-0810/TR-0810
[308]-[101]	Alarme de sabotage/fin de sabotage de sirène 11	T/R	E(3)83-811 / R (3)83-811	TA-0811/TR-0811

Annexe 1 Codes de diagnostic

Section #	Définition	Pilotage d'appel*	Codes d'identifiant ID de contact auto-matique	Codes de réponse automatique SIA**
[308]-[101]	Alarme de sabotage/fin de sabotage de sirène 12	T/R	E (3)83-812 / R (3)83-812	TA-0812/TR-0812
[308]-[101]	Alarme de sabotage/fin de sabotage de sirène 13	T/R	E(3)83-813 / R (3)83-813	TA-0813/TR-0813
[308]-[101]	Alarme de sabotage/fin de sabotage de sirène 14	T/R	E (3)83-814 / R (3)83-814	TA-0814/TR-0814
[308]-[101]	Alarme de sabotage/fin de sabotage de sirène 15	T/R	E(3)83-815 / R (3)83-815	TA-0815/TR-0815
[308]-[101]	Alarme de sabotage/fin de sabotage de sirène 16	T/R	E (3)83-816 / R (3)83-816	TA-0816/TR-0816
[308]-[101]	Alarme de sabotage/fin de sabotage de répéteur 1	T/R	E(3)83-901 / R (3)83-901	TA-0901/TR-0901
[308]-[101]	Alarme de sabotage/fin de sabotage de répéteur 2	T/R	E(3)83-902 / R (3)83-902	TA-0902/TR-0902
[308]-[101]	Alarme de sabotage/fin de sabotage de répéteur 3	T/R	E(3)83-903 / R (3)83-903	TA-0903/TR-0903
[308]-[101]	Alarme de sabotage/fin de sabotage de répéteur 4	T/R	E(3)83-904 / R (3)83-904	TA-0904/TR-0904
[308]-[101]	Alarme de sabotage/fin de sabotage de répéteur 5	T/R	E(3)83-905 / R (3)83-905	TA-0905/TR-0905
[308]-[101]	Alarme de sabotage/fin de sabotage de répéteur 6	T/R	E(3)83-906 / R (3)83-906	TA-0906/TR-0906
[308]-[101]	Alarme de sabotage/fin de sabotage de répéteur 7	T/R	E(3)83-907 / R (3)83-907	TA-0907/TR-0907
[308]-[101]	Alarme de sabotage/fin de sabotage de répéteur 8	T/R	E(3)83-908 / R (3)83-908	TA-0908/TR-0908
[308]-[101]	HSM2108 : Sabotage/fin de sabotage de module #1 d'extenseur de 8 zones	T/R	E(3)41-101 / R(3)41-101	ES-0101/EJ-0101
[308]-[101]	HSM2108 : Sabotage/fin de sabotage de module #2 d'extenseur de 8 zones	T/R	E(3)41-102 / R(3)41-102	ES-0102/EJ-0102
[308]-[101]	HSM2108 : Sabotage/fin de sabotage de module #3 d'extenseur de 8 zones	T/R	E(3)41-103 / R(3)41-103	ES-0103/EJ-0103
[308]-[101]	HSM2108 : Sabotage/fin de sabotage de module #4 d'extenseur de 8 zones	T/R	E(3)41-104 / R(3)41-104	ES-0104/EJ-0104
[308]-[101]	HSM2108 : Sabotage/fin de sabotage de module #5 d'extenseur de 8 zones	T/R	E(3)41-105 / R(3)41-105	ES-0105/EJ-0105
[308]-[101]	HSM2108 : Sabotage/fin de sabotage de module #6 d'extenseur de 8 zones	T/R	E(3)41-106 / R(3)41-106	ES-0106/EJ-0106
[308]-[101]	HSM2108 : Sabotage/fin de sabotage de module #7 d'extenseur de 8 zones	T/R	E(3)41-107 / R(3)41-107	ES-0107/EJ-0107
[308]-[101]	HSM2108 : Sabotage/fin de sabotage de module #8 d'extenseur de 8 zones	T/R	E(3)41-108 / R(3)41-108	ES-0108/EJ-0108
[308]-[101]	HSM2108 : Sabotage/fin de sabotage de module #9 d'extenseur de 8 zones	T/R	E(3)41-109 / R(3)41-109	ES-0109/EJ-0109
[308]-[101]	HSM2108 : Sabotage/fin de sabotage de module #10 d'extenseur de 8 zones	T/R	E(3)41-110 / R(3)41-110	ES-0110/EJ-0110
[308]-[101]	HSM2108 : Sabotage/fin de sabotage de module #11 d'extenseur de 8 zones	T/R	E(3)41-111 / R(3)41-111	ES-0111/EJ-0111
[308]-[101]	HSM2108 : Sabotage/fin de sabotage de module #12 d'extenseur de 8 zones	T/R	E(3)41-112 / R(3)41-112	ES-0112/EJ-0112
[308]-[101]	HSM2108 : Sabotage/fin de sabotage de module #13 d'extenseur de 8 zones	T/R	E(3)41-113 / R(3)41-113	ES-0113/EJ-0113
[308]-[101]	HSM2108 : Sabotage/fin de sabotage de module #14 d'extenseur de 8 zones	T/R	E(3)41-114 / R(3)41-114	ES-0114/EJ-0114
[308]-[101]	HSM2108 : Sabotage/fin de sabotage de module #15 d'extenseur de 8 zones	T/R	E(3)41-115 / R(3)41-115	ES-0115/EJ-0115
[308]-[101]	HSM2108 : Sabotage/fin de sabotage de module #16 d'extenseur de 8 zones	T/R	E(3)41-116 / R(3)41-116	ES-0116/EJ-0116
[308]-[101]	HSM2208 : Sabotage/fin de sabotage de module #1 d'extenseur de 8 sorties	T/R	E(3)41-201 / R(3)41-201	ES-0201/EJ-0201
[308]-[101]	HSM2208 : Sabotage/fin de sabotage de module #12 d'extenseur de 8 sorties	T/R	E(3)41-202 / R(3)41-202	ES-0202/EJ-0202
[308]-[101]	HSM2208 : Sabotage/fin de sabotage de module #13 d'extenseur de 8 sorties	T/R	E(3)41-203 / R(3)41-203	ES-0203/EJ-0203
[308]-[101]	HSM2208 : Sabotage/fin de sabotage de module #14 d'extenseur de 8 sorties	T/R	E(3)41-204 / R(3)41-204	ES-0204/EJ-0204
[308]-[101]	HSM2208 : Sabotage/fin de sabotage de module #15 d'extenseur de 8 sorties	T/R	E(3)41-205 / R(3)41-205	ES-0205/EJ-0205
[308]-[101]	HSM2208 : Sabotage/fin de sabotage de module #15 d'extenseur de 8 sorties	T/R	E(3)41-206 / R(3)41-206	ES-0206/EJ-0206
[308]-[101]	HSM2208 : Sabotage/fin de sabotage de module #17 d'extenseur de 8 sorties	T/R	E(3)41-207 / R(3)41-207	ES-0207/EJ-0207
[308]-[101]	HSM2208 : Sabotage/fin de sabotage de module #18 d'extenseur de 8 sorties	T/R	E(3)41-208 / R(3)41-208	ES-0208/EJ-0208

Annexe 1 Codes de diagnostic

Section #	Définition	Pilotage d'appel*	Codes d'identifiant ID de contact automatique	Codes de réponse automatique SIA**
[308]-[101]	HSM2208 : Sabotage/fin de sabotage de module #19 d'extenseur de 8 sorties	T/R	E(3)41-209 / R(3)41-209	ES-0209/EJ-0209
[308]-[101]	HSM2208 : Sabotage/fin de sabotage de module #10 d'extenseur de 8 sorties	T/R	E(3)41-210 / R(3)41-210	ES-0210/EJ-0210
[308]-[101]	HSM2208 : Sabotage/fin de sabotage de module #11 d'extenseur de 8 sorties	T/R	E(3)41-211 / R(3)41-211	ES-0211/EJ-0211
[308]-[101]	HSM2208 : Sabotage/fin de sabotage de module #12 d'extenseur de 8 sorties	T/R	E(3)41-212 / R(3)41-212	ES-0212/EJ-0212
[308]-[101]	HSM2208 : Sabotage/fin de sabotage de module #13 d'extenseur de 8 sorties	T/R	E(3)41-213 / R(3)41-213	ES-0213/EJ-0213
[308]-[101]	HSM2208 : Sabotage/fin de sabotage de module #14 d'extenseur de 8 sorties	T/R	E(3)41-214 / R(3)41-214	ES-0214/EJ-0214
[308]-[101]	HSM2208 : Sabotage/fin de sabotage de module #15 d'extenseur de 8 sorties	T/R	E(3)41-215 / R(3)41-215	ES-0215/EJ-0215
[308]-[101]	HSM2208 : Sabotage/fin de sabotage de module #16 d'extenseur de 8 sorties	T/R	E(3)41-216 / R(3)41-216	ES-0216/EJ-0216
[308]-[101]	HSM2204 : Sabotage/fin de sabotage de module #4 d'alimentation électrique 1 A (1 sorties à courant fort)	T/R	E(3)41-601 / R(3)41-601	ES-0601/EJ-0601
[308]-[101]	HSM2204 : Sabotage/fin de sabotage de module #4 d'alimentation électrique 1 A (2 sorties à courant fort)	T/R	E(3)41-602 / R(3)41-602	ES-0602/EJ-0602
[308]-[101]	HSM2204 : Sabotage/fin de sabotage de module #4 d'alimentation électrique 1 A (3 sorties à courant fort)	T/R	E(3)41-603 / R(3)41-603	ES-0603/EJ-0603
[308]-[101]	HSM2204 : Sabotage/fin de sabotage de module #4 d'alimentation électrique 1 A (4 sorties à courant fort)	T/R	E(3)41-604 / R(3)41-604	ES-0604/EJ-0604
[308]-[101]	HSM2300 : Sabotage/fin de sabotage de module #1 d'alimentation électrique	T/R	E(3)41-621 / R(3)41-621	ES-0621/EJ-0621
[308]-[101]	HSM2300 : Sabotage/fin de sabotage de module #2 d'alimentation électrique	T/R	E(3)41-622 / R(3)41-622	ES-0622/EJ-0622
[308]-[101]	HSM2300 : Sabotage/fin de sabotage de module #3 d'alimentation électrique	T/R	E(3)41-623 / R(3)41-623	ES-0623/EJ-0623
[308]-[101]	HSM2300 : Sabotage/fin de sabotage de module #4 d'alimentation électrique	T/R	E(3)41-624 / R(3)41-624	ES-0624/EJ-0624
[308]-[101]	HSM2955 : Sabotage/fin de sabotage de module audio	T/R	E(3)41-553 / R(3)41-553	ES-0553/EJ-0553
[308]-[101]	Sabotage du communicateur alternatif (uniquement sur les modèles compatibles)	T/R	E(3)41-950 / R(3)41-950	ES-0950/EJ-0950
[308]-[101]	Blocage du clavier - saisie d'un code d'accès incorrect	T/R	E(4)61-000 / R(4)61-000	JA-0000
Événements d'ouverture				
[308]-[201]	Ouvertures par l'utilisateur - Désarmé par utilisateur	O/F	E(4)A1-UUU	OP-UUUU
[308]-[202]	Armement automatique annulé	O/F	E(4)55-000	CI-0000
[308]-[201]	Ouverture spéciale - Système désarmé en utilisant : interrupteur de clé, code de maintenance, logiciel DLS, clé sans fil	O/F	E(4)AA-000	OP-0000
[308]-[211]	Ouverture tardive - système non désarmé avant la fin de l'heure d'ouverture tardive	O/F	E(4)53-000	CT-0000
[308]-[202]	Ouverture automatique (Planification)	O/F	E(4)A3-000	OA-0000
Événements de fermeture				
[308]-[201]	Fermetures par l'utilisateur - Système armé par l'utilisateur	O/F	R(4)A1-UUU	CL-UUUU
[308]-[221]	Fermeture partielle - 1 ou plusieurs zones suspendues en cas d'armement	O/F	E(4)56-000	CG-0000
[308]-[201]	Fermeture spéciale - Système armé par : armement rapide, interrupteur à clé, touche de fonction, code de maintenance, logiciel DLS, clé sans fil	O/F	R(4)AA-000	CL-0000
[308]-[211]	Fermeture tardive - Préalarme d'armement automatique sonore	O/F	E(4)54-000	CI-0000
[308]-[211]	Défaut en temporisation de sortie	O/F	E(3)74-ZZZ	EA-ZZZZ
[308]-[202]	Fermeture automatique (Planification)	O/F	R(4)A3-000	CA-0000
Événements de problème du système				
[308]-[301]	Problème/fin de problème de batterie - Centrale d'alarme principale	MA/R	E(3)A2-000 / R(3)A2-000	YT-0000/YR-0000
[308]-[301]	Problème/fin de problème de batterie absente - Centrale d'alarme principale	MA/R	E(3)11-000 / R(3)11-000	YM-0000/YR-0000

Annexe 1 Codes de diagnostic

Section #	Définition	Pilotage d'appel*	Codes d'identifiant ID de contact auto-matique	Codes de réponse automatique SIA**
[308]-[301]	Problème/fin de problème d'alimentation secteur - Centrale d'alarme principale	MA/R	E(3)A1-000 / R(3)A1-000	AT-0000/AR-0000
[308]-[302]	Problème/fin de problème de circuit de sonnerie	MA/R	E(3)21-000 / R(3)21-000	YA-9999/YH-9999
[308]-[302]	Défaillance/fin de défaillance SLT (ligne téléphonique)	MA/R	E(3)51-000 / R(3) 51-000	LT-0001/LR-0001
[308]-[302]	Problème/fin de problème d'alimentation auxiliaire	MA/R	E(3) 12-000 / R(3) 12-000	YP-0000/YQ-0000
[308]-[305]	Problème/fin de problème de détecteur de fumée 2 fils, sortie PGM 2	MA/R	E(3)73-992 / R(3)73-992	FT-0992/FJ-0992
Problèmes de module				
[308]-[332]	Problème/fin de problème de tension faible de module câblé - Claviers	MA/R	E(3)AA-001-016 R(3)AA-001-016	EM-0001-0016 EN-0001-0016
[308]-[332]	Problème/fin de problème de tension faible de module câblé - HSM2108	MA/R	E (3)AA-101-116 R (3)AA-101-116	EM-0101-0116 EN-0101-0116
[308]-[332]	Problème/fin de problème de tension faible de module câblé - HSM2208	MA/R	E(3)AA-201-216 R(3)AA-201-216	EM-0201-0216 EN-0201-0216
[308]-[332]	Problème/fin de problème de tension faible de module câblé - HSM2HOST	MA/R	E (3)AA-551 R (3)AA-551	EM-0551 EN-0551
[308]-[332]	Problème/fin de problème de tension faible de module câblé - HSM2204	MA/R	E(3)AA-601-604 R(3)AA-601-604	EM-0601-0601 EN-0601-0604
[308]-[332]	Problème/fin de problème de tension faible de module câblé - HSM2300	MA/R	E (3)AA-621-624 R (3)AA-621-624	EM-0621-0624 EN-0621-0624
[308]-[332]	Problème/fin de problème de tension faible de module câblé - HSM2955	MA/R	E(3)AA-553 R(3)AA-553	EM-0553 EN-0553
[308]-[332]	Problème/fin de problème de supervision de module câblé – Claviers	MA/R	E(3)3A-001-016 R(3)3A-001-016	ET-0001-0032 ER-0001-0032
[308]-[332]	Problème/fin de problème de supervision de module câblé – HSM2108	MA/R	E (3)3A-101-116 R (3)3A-101-116	ET-0101-0162 ER-0101-0162
[308]-[332]	Problème/fin de problème de supervision de module câblé – HSM2208	MA/R	E(3)3A-201-216 R(3)3A-201-216	ET-0201-0216 ER-0201-0216
[308]-[332]	Problème/fin de problème de supervision de module câblé – HSM2HOST	MA/R	E(3)3A-551 R(3)3A-551	ET-0551 ER-0551
[308]-[332]	Problème/fin de problème de supervision de module câblé – HSM2204	MA/R	E (3)3A-601-604 R (3)3A-601-604	ET-0601-0601 ER-0601-0604
[308]-[332]	Problème/fin de problème de supervision de module câblé – HSM2300	MA/R	E(3)3A-621-624 R(3)3A-621-624	ET-0621-0624 ER-0621-0624
[308]-[332]	Problème/fin de problème de supervision de module câblé – HSM2955	MA/R	E(3)3A-553 R(3)3A-553	ET-0553 ER-0553
[308]-[332]	Problème/fin de problème d'alimentation auxiliaire 1 HSM2204	MA/R	E(3)12-601 R(3)12-601	YI-0601/YJ-0601
[308]-[332]	Problème/fin de problème d'alimentation auxiliaire 2 HSM2204	MA/R	E(3)12-602 R(3)12-602	YI-0602/YJ-0602
[308]-[332]	Problème/fin de problème d'alimentation auxiliaire 3 HSM2204	MA/R	E(3)12-603 R(3)12-603	YI-0603/YJ-0603
[308]-[332]	Problème/fin de problème d'alimentation auxiliaire 4 HSM2204	MA/R	E(3)12-604 R(3)12-604	YI-0604/YJ-0604
[308]-[332]	Problème/fin de problème d'alimentation auxiliaire 1 HSM2300	MA/R	E(3)12-621 R(3)12-621	YI-0621/YJ-0621
[308]-[332]	Problème/fin de problème d'alimentation auxiliaire 2 HSM2300	MA/R	E(3)12-622 R(3)12-622	YI-0622/YJ-0622
[308]-[332]	Problème/fin de problème d'alimentation auxiliaire 3 HSM2300	MA/R	E(3)12-623 R(3)12-623	YI-0623/YJ-0623
[308]-[332]	Problème/fin de problème d'alimentation auxiliaire 4 HSM2300	MA/R	E(3)12-624 R(3)12-624	YI-0624/YJ-0624

Annexe 1 Codes de diagnostic

Section #	Définition	Pilotage d'appel*	Codes d'identifiant ID de contact automatique	Codes de réponse automatique SIA**
[308]-[332]	Problème/fin de problème de batterie faible HSM 2204 - 1	MA/R	E(3)A2-601 R(3)A2-601	YT-0601/YR-0601
[308]-[332]	Problème/fin de problème de batterie faible HSM 2204 - 2	MA/R	E(3)A2-602 R(3)A2-602	YT-0602/YR-0602
[308]-[332]	Problème/fin de problème de batterie faible HSM 2204 - 3	MA/R	E(3)A2-603 R(3)A2-603	YT-0603/YR-0603
[308]-[332]	Problème/fin de problème de batterie faible HSM 2204 - 4	MA/R	E(3)A2-604 R(3)A2-604	YT-0604/YR-0604
[308]-[332]	Problème/fin de problème de batterie faible HSM2300 - 1	MA/R	E(3)A2-621 R(3)A2-621	YT-0621/YR-0621
[308]-[332]	Problème/fin de problème de batterie faible HSM2300 - 2	MA/R	E(3)A2-622 R(3)A2-622	YT-0622/YR-0622
[308]-[332]	Problème/fin de problème de batterie faible HSM2300 - 3	MA/R	E(3)A2-623 R(3)A2-623	YT-0623/YR-0623
[308]-[332]	Problème/fin de problème de batterie faible HSM2300 - 4	MA/R	E(3)A2-624 R(3)A2-624	YT-0624/YR-0624
[308]-[332]	Problème/fin de problème de batterie absente HSM2204 - 1	MA/R	E(3)11-601 R(3)11-601	YM-0601/YR-0601
[308]-[332]	Problème/fin de problème de batterie absente HSM2204 - 2	MA/R	E(3)11-602 R(3)11-602	YM-0602/YR-0602
[308]-[332]	Problème/fin de problème de batterie absente HSM2204 - 3	MA/R	E(3)11-603 R(3)11-603	YM-0603/YR-0603
[308]-[332]	Problème/fin de problème de batterie absente HSM2204 - 4	MA/R	E(3)11-604 R(3)11-604	YM-0604/YR-0604
[308]-[332]	Problème/fin de problème de batterie absente HSM2300 - 1	MA/R	E(3)11-621 R(3)11-621	YM-0621/YJ-0621
[308]-[332]	Problème/fin de problème de batterie absente HSM2300 - 2	MA/R	E(3)11-622 R(3)11-622	YM-0622/YJ-0622
[308]-[332]	Problème/fin de problème de batterie absente HSM2300 - 3	MA/R	E(3)11-623 R(3)11-623	YM-0623/YJ-0623
[308]-[332]	Problème/fin de problème de batterie absente HSM2300 - 4	MA/R	E(3)11-624 R(3)11-624	YM-0624/YJ-0624
Communicateur Alternatif				
[308]-[351]	Défaut/fin de défaut du communicateur alternatif	MA/R	E(3)3A-000 R(3)3A-000	ET-0000/ER-0000
[308]-[351]	Défaillance/fin de défaillance Radio/SIM du communicateur alternatif	MA/R	E(3)AA-001 R(3)AA-001	YX-0001/YZ-0001
[308]-[351]	Problème/fin de problème de réseau cellulaire du communicateur alternatif	MA/R	E(3)AA-001 R(3)AA-001	YX-0001/YZ-0001
[308]-[352]	Problème/fin de problème de réseau Ethernet du communicateur alternatif	MA/R	E(3)AA-001 R(3)AA-001	YX-0001/YZ-0001
[308]-[354]	Problème/fin de problème d'absence de récepteur 1 du communicateur alternatif	MA/R	E(3)5A-001 R(3)5A-001	YS-0001/YZ-0001
[308]-[354]	Problème/fin de problème d'absence de récepteur 2 du communicateur alternatif	MA/R	E(3)5A-002 R(3)5A-002	YS-0002/YZ-0002
[308]-[354]	Problème/fin de problème d'absence de récepteur 3 du communicateur alternatif	MA/R	E(3)5A-003 R(3)5A-003	YS-0003/YZ-0003
[308]-[354]	Problème/fin de problème d'absence de récepteur 4 du communicateur alternatif	MA/R	E(3)5A-004 R(3)5A-004	YS-0004/YZ-0004
[308]-[355]	Problème/fin de problème de supervision de récepteur 1 du communicateur alternatif	MA/R	E(3)5A-001/R(3)5A-001	YS-0001/YK-0001
[308]-[355]	Problème/fin de problème de supervision de récepteur 2 du communicateur alternatif	MA/R	E(3)5A-002/R(3)5A-002	YS-0002/YK-0002

Annexe 1 Codes de diagnostic

Section #	Définition	Pilotage d'appel*	Codes d'identifiant ID de contact automatique	Codes de réponse automatique SIA**
[308]-[355]	Problème/fin de problème de supervision de récepteur 3 du communicateur alternatif	MA/R	E(3)5A-003/R(3)5A-003	YS-0003/YK-0003
[308]-[355]	Problème/fin de problème de supervision de récepteur 4 du communicateur alternatif	MA/R	E(3)5A-004/R(3)5A-004	YS-0004/YK-0004
[308]-[353]	Problème/fin de problème de configuration SMS du communicateur alternatif	MA/R	E(3)AA-001 R(3)AA-001	YX-0001/YZ-0001
[308]-[351]	Début/fin de programmation à distance	MA/R	E(6)27-000 / E(6)28-000	LB-0000/LS-0000
Événements de liaison sans fil				
[308]-[361]	Problème/fin de problème de batterie faible de zone sans fil. ZZZ= Zones sans fil 001-128.	MA/R	E(3) 84-ZZZ R(3) 84-ZZZ	XT-ZZZZ/XR-ZZZZ
[308]-[361]	Problème/fin de problème de batterie faible de dispositif sans fil. ZZZ= 601-616 : claviers sans fil, 701-732 : clés sans fil, 801-816 : sirènes sans fil, 901-908 : répéteurs sans fil	MA/R	E(3) 84-ZZZ R(3) 84-ZZZ	XT-ZZZZ/XR-ZZZZ
[308]-[361]	Problème/fin de problème d'alimentation secteur de zone sans fil	MA/R	E(3)A1-ZZZ R(3)A1-ZZZ	AT-ZZZZ/AR-ZZZZ
[308]-[361]	Défaut/fin de défaut de dispositif sans fil	MA/R	E(3)8A-ZZZ R(3)8A-ZZZ	UT-ZZZZ/UJ-ZZZZ
[308]-[361]	Problème/fin de problème de sonde de température et de détecteur d'inondation sans fil	MA/R	E(3)8A-ZZZ R(3)8A-ZZZ	KT-ZZZZ/KJ-ZZZZ
[308]-[361]	Panne/fin de panne d'alimentation secteur de répéteur 1	MA/R	E (3)A1-901 R (3)A1-901	AT-0901/AR-0901
[308]-[361]	Panne/fin de panne d'alimentation secteur de répéteur 2	MA/R	E(3)A1-902 R (3)A1-902	AT-0902/AR-0902
[308]-[361]	Panne/fin de panne d'alimentation secteur de répéteur 3	MA/R	E (3)A1-903 R (3)A1-903	AT-0903/AR-0903
[308]-[361]	Panne/fin de panne d'alimentation secteur de répéteur 4	MA/R	E (3)A1-904 R (3)A1-904	AT-0904/AR-0904
[308]-[361]	Panne/fin de panne d'alimentation secteur de répéteur 5	MA/R	E(3)A1-905 R (3)A1-905	AT-0905/AR-0905
[308]-[361]	Panne/fin de panne d'alimentation secteur de répéteur 6	MA/R	E (3)A1-906 R (3)A1-906	AT-0906/AR-0906
[308]-[361]	Panne/fin de panne d'alimentation secteur de répéteur 7	MA/R	E (3)A1-907 R (3)A1-907	AT-0907/AR-0907
[308]-[361]	Panne/fin de panne d'alimentation secteur de répéteur 8	MA/R	E (3)A1-908 R (3)A1-908	AT-0908/AR-0908
Alarmes variées				
[308]-[001]	Alarme d'utilisation sous la contrainte - Code saisi au clavier	A/R	E(1)21-000	HA-0000
[308]-[001]	Ouverture après alarme - Désarmé avec alarme en mémoire	A/R	E(4)58-000	OR-0000
[308]-[001]	Fermeture récente - L'alarme se produit dans les deux minutes de l'armement du système	A/R	E(4)59-UUU	CR-UUUU
[308]-[001]	Intrusion vérifiée	A/R	E(1)39-000	BV-0000
[308]-[001]	Intrusion non vérifiée	A/R	E(3)78-000	BG-0000
[308]-[001]	Alarme/fin d'alarme de supervision d'extenseur de zones HSM2108	A/R	E(1)43-000 R(1)43-000	UA-0000/UH-0000
[308]-[002]	Agression vérifiée	A/R	E(1)29-000	HV-0000
[308]-[011]	Alarme annulée avant la fin de la temporisation d'annulation d'alarme	A/R	E(4)A6-UUU	OC-UUUU
[308]-[011]	PGM2 (Entrée silencieuse de 24 heures) -Alarme/fin d'alarme d'entrée auxiliaire	A/R	E(1)4A-992 R(1)4A-992	UA-0992/UH-0992
[308]-[011]	PGM2 (Entrée sonore de 24 heures) -Alarme/fin d'alarme d'entrée auxiliaire	A/R	E(1)4A-992 R(1)4A-992	UA-0992/UH-0992
[308]-[305]	Alarme/fin d'alarme de détecteur de fumée à 2 fils sur PGM2	A/R	E(1)11-992 R(1)11-992	FA-0992/FH-0992
Alarme de priorité et fin d'événements				

Annexe 1 Codes de diagnostic

Section #	Définition	Pilotage d'appel*	Codes d'identifiant ID de contact auto-matique	Codes de réponse automatique SIA**
	Alarme/fin d'alarme par touche [F]	A/R	E(1)1A-000 R(1)1A-000	FA-0000/FH-0000
	Alarme/fin d'alarme par touche [M]	A/R	E(1)AA-000 R(1)AA-000	MA-0000/MH-0000
	Alarme/fin d'alarme par touche [P]	A/R	E(1)2A-000 R(1)2A-000	PA-0000/PH-0000
Ouverture variée				
[308]-[221]	Suspension de zone au moment de l'armement	O/F	E(5)7A-ZZZ	UB-ZZZZ
[308]-[221]	Annuler la suspension d'une zone	O/F	R(5)7A-ZZZ	UU-ZZZZ
Test de fonctionnement				
[308]-[401]	Début/Fin du test de marche	T	E(6)A7-UUU R(6)A7-UUU	TS-UUUU/TE-UUUU
[308]-[401]	Test périodique	T	E(6)A2-000	RP-0000/RY-0000
[308]-[401]	Test périodique avec problème	T	E(6)A8-000	RY-0000
[308]-[401]	Test du système - [*][6] test de sonnerie/communications	T	E(6)A1-000	RX-0000
Maintenance				
[308]-[311]	Problème/fin de problème général du système - Un problème de brouillage RF s'est produit/fin du problème	MA/R	E(3) AA-000 R(3) AA-000	YX-0000/YZ-0000
[308]-[311]	Problème/fin de problème de détection d'incendie	MA/R	E(3)73-000 R(3)73-000	FT-0000/FJ-0000
[308]-[314]	Problème/fin de problème de détection de gaz	MA/R	E(3)8A-ZZZ R(3)8A-ZZZ	GT-ZZZZ/GJ-ZZZZ
[308]-[314]	Problème/fin de problème de détection thermique	MA/R	E(3)8A-ZZZ R(3)8A-ZZZ	KT-ZZZZ/KJ-ZZZZ
[308]-[314]	Fin de problème de détection gel	MA/R	E(3)8A - ZZZ R(3)8A - ZZZ	ZT-ZZZZ / ZJ-ZZZZ
	Problème de détection de Monoxyde de Carbone	MA/R	E(3)8A - ZZZ R(3)8A - ZZZ	UT-ZZZZ / UJ-ZZZZ
[308]-[311]	Démarrage à froid - Le système a redémarré après une perte totale d'alimentation	MA/R	R(3) A5-000	RR-0000
[308]-[312]	Mémoire tampon d'événement pleine à 75%	MA/R	E(6)22-000	JL-0000
[308]-[312]	Début de session DLS - Début de session de téléchargement	MA/R	E(4)11-000	RB-0000
[308]-[312]	Fin de session DLS - Fin de session de téléchargement	MA/R	E(4)12-000	RS-0000
[308]-[312]	Début de session SA - Début de session de téléchargement	MA/R	E(4)11-000	RB-0000
[308]-[312]	Fin de session SA - Fin de session de téléchargement	MA/R	E(4)12-000	RS-0000
[308]-[312]	Début de session de l'installateur - Début de la programmation de l'installateur	MA/R	E(6)27-000	LB-0000
[308]-[312]	Fin de session de l'installateur - Fin de la programmation de l'installateur	MA/R	E(6)28-000	LS-0000
[308]-[313]	Début/succès de la mise à jour du micrologiciel de la centrale	MA/R	E(9)01-900 R(9)01-900	LB-0900/LS-0900
[308]-[313]	Échec de la mise à jour du micrologiciel de la centrale	MA/R	E(9)02-900	LU-0900
*	A/R = alarmes/rétablissements ; S/R = Sabotages/rétablissements ; O/F = ouvertures/fermetures ; DA/R = diverses alarmes/rétablissements ; T = transmissions de test			
**	UUU = numéro d'utilisateur (utilisateur 001-095) ; ZZZ/ZZZZ = numéro de zone (001-128).			
***	Les télécommandes de demande d'aide (panique) et de zones sont identifiées, les clés sans fil peuvent être identifiées pour les ouvertures et les fermetures.			

Codes d'événement d'alarme/fin d'alarme de zone au format à Identifiant ID & SIA de contact

(comme par SIA DCS : « Identifiant ID de contact » 01-1999) :

Le tableau ci-dessous fournit la définition de tous les codes d'événement d'alarme/fin d'alarme de zone au format d'identifiant ID de contact et SIA.

Code d'événement d'identifiant ID de contact

Annexe 1 Codes de diagnostic

Définition de zone	Codes de réponse automatique SIA	Codes de réponse automatique à identifiant ID de contact
À temporisation 1	BA-ZZZZ/BH-ZZZZ	E(1) 3A - ZZZ / R(1)3A- ZZZ
À temporisation 2	BA-ZZZZ/BH-ZZZZ	E(1) 3A - ZZZ / R(1)3A- ZZZ
À effet instantané	BA-ZZZZ/BH-ZZZZ	E(1) 3A - ZZZ / R(1)3A- ZZZ
Intérieure	BA-ZZZZ/BH-ZZZZ	E(1) 3A - ZZZ / R(1)3A- ZZZ
Intérieure en mode à domicile/absence	BA-ZZZZ/BH-ZZZZ	E(1) 3A - ZZZ / R(1)3A- ZZZ
À temporisation en mode à domicile/absence	BA-ZZZZ/BH-ZZZZ	E(1) 3A - ZZZ / R(1)3A- ZZZ
À effet instantané en mode à domicile/absence	BA-ZZZZ/BH-ZZZZ	E(1) 3A - ZZZ / R(1)3A- ZZZ
Intérieure à temporisation	BA-ZZZZ/BH-ZZZZ	E(1) 3A - ZZZ / R(1)3A- ZZZ
Zone jour	BA-ZZZZ/BH-ZZZZ	E(1) 3A - ZZZ / R(1)3A- ZZZ
Zone en mode nuit	BA-ZZZZ/BH-ZZZZ	E(1) 3A - ZZZ / R(1)3A- ZZZ
De 24 heures. Détection d'intrusion	BA-ZZZZ/BH-ZZZZ	E(1) 3A - ZZZ / R(1)3A- ZZZ
De 24 heures et différé Détection d'incendie (sans fil)	FA-ZZZZ/FH-ZZZZ	E(1) 1A - ZZZ / R(1)1A - ZZZ
De 24 heures standard Détection d'incendie (sans fil)	FA-ZZZZ/FH-ZZZZ	E(1) 1A - ZZZ / R(1)1A - ZZZ
De 24 heures. Arroseur	SA-ZZZZ/SH-ZZZZ	E(1) 13 - ZZZ / R(1)13 - ZZZ
De 24 heures à détection de température basse	ZA-ZZZZ/ZH-ZZZZ	E(1) 59 - ZZZ / R(1)59-ZZZ
De 24 heures à détection de température haute	KA-ZZZZ/KH-ZZZZ	E(1) 58 - ZZZ / R(1)58 - ZZZ
De 24 heures. Avec verrouillage anti-sabotage	BA-ZZZZ/BH-ZZZZ	E(1) 3A - ZZZ / R(1)3A- ZZZ
De 24 heures. Sans alarme (Test de Marche uniquement)	BA-ZZZZ/BH-ZZZZ	E(1) 3A - ZZZ / R(1)3A- ZZZ
De 24 heures. Sans verrouillage anti-sabotage	TA-ZZZZ/TR-ZZZZ	E(3) 83 - ZZZ / R(3)83 - ZZZ
Armer par Interrupteur à clé à action Temporaire (Test de Marche uniquement)	BA-ZZZZ/BH-ZZZZ	E(1) 3A - ZZZ / R(1)3A- ZZZ
Armer par Interrupteur à clé à action Maintenu (Test de Marche uniquement)	BA-ZZZZ/BH-ZZZZ	E(1) 3A - ZZZ / R(1)3A- ZZZ
Désarmer par Interrupteur à clé à action Temporaire (Test de Marche uniquement)	BA-ZZZZ/BH-ZZZZ	E(1) 3A - ZZZ / R(1)3A- ZZZ
Désarmer par Interrupteur à clé à action Maintenu (Test de Marche uniquement)	BA-ZZZZ/BH-ZZZZ	E(1) 3A - ZZZ / R(1)3A- ZZZ
De 24 heures. Supervision	US-ZZZZ/UR-ZZZZ	E(1) 5A - ZZZ / R(1)5A - ZZZ
De 24 heures. Supervision et avertisseur	UA-ZZZZ/UH-ZZZZ	E(1) 5A - ZZZ / R(1)5A - ZZZ
De 24 heures. Détection d'incendie auto-vérifié (sans fil)	FA-ZZZZ/FH-ZZZZ	E(1) 1A - ZZZ / R(1)1A - ZZZ
À détection d'incendie et supervision	FS-ZZZZ/FV-ZZZZ	E(2) AA - ZZZ / R(2)AA - ZZZ
De 24 heures. Détection de présence de gaz	GA-ZZZZ/GH-ZZZZ	E(1) 51 - ZZZ / R(1)51 - ZZZ
De 24 heures. Alarme de gaz CO	GA-ZZZZ/GH-ZZZZ	E(1) 62 - ZZZ / R(1)62 - ZZZ
De 24 heures. Agression	HA-ZZZZ/HH-ZZZZ	E(1) 22 - ZZZ / R(1)22 - ZZZ
De 24 heures. Panique	PA-ZZZZ/PH-ZZZZ	E(1) 2A - ZZZ / R(1)2A - ZZZ
De 24 heures. Inondation	WA-ZZZZ/WH-ZZZZ	E(1) 54 - ZZZ / R(1)54 - ZZZ
De 24 heures et détection thermique	KA-ZZZZ/KH-ZZZZ	E(1) 58 - ZZZ / R(1)58 - ZZZ
De 24 heures. Urgence médicale	MA-ZZZZ/MH-ZZZZ	E(1) AA - ZZZ / R(1)AA - ZZZ
De 24 heures. Urgence non-médicale	QA-ZZZZ/QH-ZZZZ	E(1) A1 - ZZZ / R(1)A1 - ZZZ
Zone à Carillon de porte/Rétablissement (Test de Marche Uniquement)	BH-ZZZZ/BH-ZZZZ	E(1) 3A - ZZZ / R(1)3A - ZZZ
Pousser pour Régler (Test de Marche Uniquement)	BA-ZZZZ/BH-ZZZZ	E(1) 3A - ZZZ / R(1)3A - ZZZ
Porte d'issue finale	BA-ZZZZ/BH-ZZZZ	E(1) 3A - ZZZ / R(1)3A - ZZZ

ZZZ/ZZZZ = zones 001-128

Annexe 2 Bibliothèque de mots

Élé- ment #	Texte	Élé- ment #	Texte	Élé- ment #	Texte	Élé- ment #	Texte	Élé- ment #	Texte	Élé- ment #	Texte
001	Annulé	042	Commande	083	Garage	124	Mouvement	165	Magasin	206	E
002	CA	043	Date	084	Détection de pré- sence de gaz	125	Non	166	Côté	207	F
003	Accès	044	De la fille	085	Verre	126	Nord	167	Sirène	208	V
004	Actif	045	Degrés	086	Au revoir	127	Non	168	Coulissant	209	H
005	Activité	046	Tem- porisation	087	Gym	128	Maintenant	169	Fumée	210	I
006	Alarme	047	Chambre	088	Couloir	129	Numéro	170	Du fils	211	J
007	Tous	048	Bureau	089	Détection thermique	130	Éteint	171	Son	212	K
008	AM	049	Détecteur	090	Bonjour	131	Travail	172	Sud	213	L
009	Aire	050	À manger	091	Aide	132	OK	173	Spécial	214	M
010	Armer	051	Désarmé	092	Élevé	133	Allumé	174	Escaliers	215	N
011	Armé	052	Porte	093	Maison	134	Ouvert	175	Mode à domicile	216	O
012	Armement	053	Bas	094	Habitation	135	Ouverture	176	Soleil	217	P
013	Grenier	054	Télé- chargement	095	Dans	136	Panique	177	Super- vision	218	Q
014	Auxiliaire	055	En bas	096	Installateur	137	Partition	178	Système	219	R
015	Mode absence	056	Tiroir	097	Intérieure	138	Patio	179	Sabotage	220	S
016	Bébé	057	Allée	098	Intrusion	139	Animal	180	Tem- pérature	221	T
017	Derrière	058	Conduite	099	Invalide	140	Téléphone	181	Tester	222	U
018	Comptoir	059	Utilisateur sous contrainte	100	Est	141	SVP	182	Heure	223	V
019	Sous-sol	060	Est	101	Touche	142	PM	183	Vers	224	W
020	Salle de bain	061	Économie d'énergie	102	Enfants	143	Police	184	Pavé tac- tile	225	X
021	Batterie	062	Entrez	103	Cuisine	144	Piscine	185	Problème	226	J
022	Chambre à coucher	063	Entrée	104	Clé	145	Porche	186	Fin de sus- pension	227	Z
023	Bonus	064	Erreur	105	Blan- chisserie	146	Alimentation	187	Unité	228	(Espace)
024	En bas	065	Exercice	106	Gauche	147	Appuyer	188	Haut	229	' (Apo- strophe)
025	Passage couvert	066	Sortie	107	Niveau	148	Pro- grammation	189	Ouest	230	- (Tiret)
026	Bâtiment	067	Extérieure	108	Biblio- thèque	149	En cours	190	Fenêtre	231	_ (Sou- lignage)
027	Bus	068	Usine	109	Voyant lumi- neux	150	Silencieux	191	Zone	232	*
028	Sus- pension	069	Panne	110	Éclairage	151	Arrière	192	0	233	#

Annexe 2 Bibliothèque de mots

029	Sus- pendue	070	Famille	111	Séjour	152	Récepteur	193	1	234	:
030	Armoire	071	Du père	112	Chargeur	153	Rapport	194	2	235	/
031	Annulé	072	Fonction	113	Charge	154	RF	195	3	236	?

Annexe 3 Tableaux de programmation par modèle

Les tableaux suivants montrent les options de programmation pour les chiffres 1-5 de la programmation par modèle.

Chiffre 1 – Options de définition des zones 1-8

La valeur « 0 » pour le chiffre 1 indique que les paramètres par défaut pour les 8 premières zones sont définis

Option	Zn1	Zn2	Zn3	Zn4	Zn5	Zn6	Zn7	Zn8	Définitions de zone (Options 1-6)
1	001	003	003	003	004	004	004	004	001 À temporisation 1
2	001	003	003	005	005	005	005	008	003 À effet instantané
3	001	003	003	005	005	005	005	007	004 Intérieure
4	001	001	003	003	003	003	003	003	005 Intérieure en mode à domicile/absence
5	001	003	003	006	005	005	005	005	006 À temporisation en mode à domicile/d'absence
6	001	003	003	006	005	005	005	008	007 De 24 heures et différé Incendie
7 (ADT)	001	001	006	006	006	001	001	001	008 De 24 heures standard Détection d'incendie (sans fil)
Faire référence à "[001] les Types de Zone" à la page 66 pour les détails.									

Chiffre 2 – Options de configuration EDL du système

Option	[13] bit 1	[13] bit 2
1	Boucles NF	Allumé
2	SEDL	Éteint
3	DEDL	Allumé

Chiffre 3 – Options des communications de codes de diagnostic

Entrée	Modèle	Programmation
1	Désactivé	[380] Option de bascule 1 du communicateur - Bit 1 Communications activées - Éteint

2	Récepteur 1 et 2 au format SIA avec option de secours	<p>[380] Option de bascule 1 du communicateur - Bit 1 Communications activées - Allumé</p> <p>[350] Formats du communicateur - [001] Récepteur 1 - 04 SIA</p> <p>[350] Formats du communicateur - [002] Récepteur 2 - 04 SIA</p> <p>[350] Formats du communicateur - [003] Récepteur 3 - 04 SIA</p> <p>[350] Formats du communicateur - [004] Récepteur 4 - 04 SIA</p> <p>[381] Option de bascule 2 du communicateur - Bit 2 Retour d'appel de sonnerie - Éteint</p> <p>[384] Communicateur de secours - Bit 2 Récepteur 2 en secours - Allumé</p> <p>[384] Communicateur de secours - Bit 2 Récepteur 2 en secours - Éteint</p> <p>[384] Communicateur de secours - Bit 2 Récepteur 2 en secours - Éteint</p> <p>[300] Voies du communicateur - [001] Récepteur 1 - 01 NCTP</p> <p>[300] Voies du communicateur - [002] Récepteur 2 - 01 NCTP</p> <p>[300] Voies du communicateur - [003] Récepteur 3 - 01 NCTP</p> <p>[300] Voies du communicateur - [004] Récepteur 4 - 01 NCTP</p>
3	Récepteur 1 au format SIA, Récepteur 2 au format CID avec option de secours	<p>[380] Option de bascule 1 du communicateur - Bit 1 Communications activées - Allumé</p> <p>[350] Formats du communicateur - [001] Récepteur 1 - 03 CID</p> <p>[350] Formats du communicateur - [002] Récepteur 2 - 04 SIA</p> <p>[350] Formats du communicateur - [003] Récepteur 3 - 04 SIA</p> <p>[350] Formats du communicateur - [004] Récepteur 4 - 04 SIA</p> <p>[384] Communicateur de secours - Bit 2 Récepteur 2 en secours - Allumé</p> <p>[384] Communicateur de secours - Bit 2 Récepteur 2 en secours - Éteint</p> <p>[384] Communicateur de secours - Bit 2 Récepteur 2 en secours - Éteint</p> <p>[300] Voies du communicateur - [001] Récepteur 1 - 01 NCTP</p> <p>[300] Voies du communicateur - [002] Récepteur 2 - 01 NCTP</p> <p>[300] Voies du communicateur - [003] Récepteur 3 - 01 NCTP</p> <p>[300] Voies du communicateur - [004] Récepteur 4 - 01 NCTP</p>

4	Récepteur 1 SIA	<p>[380] Option de bascule 1 du communicateur - Bit 1 Communications activées - Allumé</p> <p>[350] Formats du communicateur - [001] Récepteur 1 - 04 SIA</p> <p>[350] Formats du communicateur - [002] Récepteur 2 - 04 SIA</p> <p>[350] Formats du communicateur - [003] Récepteur 3 - 04 SIA</p> <p>[350] Formats du communicateur - [004] Récepteur 4 - 04 SIA</p> <p>[381] Option de bascule 2 du communicateur - Bit 2 Retour d'appel de sonnerie - Éteint</p> <p>[384] Communicateur de secours - Bit 2 Récepteur 2 en secours - Éteint</p> <p>[384] Communicateur de secours - Bit 2 Récepteur 2 en secours - Éteint</p> <p>[384] Communicateur de secours - Bit 2 Récepteur 2 en secours - Éteint</p> <p>[300] Voies du communicateur - [001] Récepteur 1 - 01 NCTP</p> <p>[300] Voies du communicateur - [002] Récepteur 2 - 01 NCTP</p> <p>[300] Voies du communicateur - [003] Récepteur 3 - 01 NCTP</p> <p>[300] Voies du communicateur - [004] Récepteur 4 - 01 NCTP</p>
5	Récepteur 1 CID	<p>[380] Option de bascule 1 du communicateur - Bit 1 Communications activées - Allumé</p> <p>[350] Formats du communicateur - [001] Récepteur 1 - 03 CID</p> <p>[350] Formats du communicateur - [002] Récepteur 2 - 03 CID</p> <p>[350] Formats du communicateur - [003] Récepteur 3 - 03 CID</p> <p>[350] Formats du communicateur - [004] Récepteur 4 - 03 CID</p> <p>[384] Communicateur de secours - Bit 2 Récepteur 2 en secours - Éteint</p> <p>[384] Communicateur de secours - Bit 2 Récepteur 2 en secours - Éteint</p> <p>[384] Communicateur de secours - Bit 2 Récepteur 2 en secours - Éteint</p> <p>[300] Voies du communicateur - [001] Récepteur 1 - 01 NCTP</p> <p>[300] Voies du communicateur - [002] Récepteur 2 - 01 NCTP</p> <p>[300] Voies du communicateur - [003] Récepteur 3 - 01 NCTP</p> <p>[300] Voies du communicateur - [004] Récepteur 4 - 01 NCTP</p>

6	Récepteur 1 et 2 au format CIA avec option de secours	[380] Option de bascule 1 du communicateur - Bit 1 Communications activées - Allumé [350] Formats du communicateur - [001] Récepteur 1 - 03 CID [350] Formats du communicateur - [002] Récepteur 2 - 03 CID [350] Formats du communicateur - [003] Récepteur 3 - 03 CID [350] Formats du communicateur - [004] Récepteur 4 - 03 CID [384] Communicateur de secours - Bit 2 Récepteur 2 en secours - Allumé [384] Communicateur de secours - Bit 2 Récepteur 2 en secours - Éteint [384] Communicateur de secours - Bit 2 Récepteur 2 en secours - Éteint [300] Voies du communicateur - [001] Récepteur 1 - 01 NCTP [300] Voies du communicateur - [002] Récepteur 2 - 01 NCTP [300] Voies du communicateur - [003] Récepteur 3 - 01 NCTP [300] Voies du communicateur - [004] Récepteur 4 - 01 NCTP
---	---	---

Chiffre 4 – Options de configuration de codes de diagnostic

Option	Groupe commun	Problèmes sélectionnés	Ouvertures/fermetures	Fin d'alarme de zone	Début/fin de session DLS/Installateur
1	J			J	J
2	J	J		J	J
3	J		J	J	J
4	J	J	J	J	J
5	J	J			J
6	J		J		J
7	J	J	J		J
8	J				

4 indique « Intégré », à blanc indique la valeur par défaut, 6 indique « désactivé »

- Groupe commun –

Groupe commun	Programmation du groupe commun
Définir tous les codes de diagnostic en automatique	[308] Notification d'événements - Tous les événements activés
Pilotages d'appels d'alarme/fin d'alarme activés	[311][001] Partition 1 Alarme/fin d'alarme - Bit 1 Récepteur 1 – Allumé [311][001] Partition 1 Alarme/fin d'alarme - Bit 2 Récepteur 2 – Éteint [311][001] Partition 1 Alarme/fin d'alarme - Bit 3 Récepteur 3 – Éteint [311][001] Partition 1 Alarme/fin d'alarme - Bit 4 Récepteur 4 – Éteint

Pilotages d'appels de sabotage/fin de sabotage dés-activés	[311][002] Partition 1 Sabotage/fin de sabotage - Bit 1 Récepteur 1 – Éteint [311][002] Partition 1 Sabotage/fin de sabotage - Bit 2 Récepteur 2 – Éteint [311][002] Partition 1 Sabotage/fin de sabotage - Bit 3 Récepteur 3 – Éteint [311][002] Partition 1 Sabotage/fin de sabotage - Bit 4 Récepteur 4 – Éteint
Pilotages d'appels d'ouverture/fermeture désactivés	[311][003] Partition 1 Ouverture/fermeture - Bit 1 Récepteur 1 – Éteint [311][003] Partition 1 Ouverture/fermeture - Bit 2 Récepteur 2 – Éteint [311][003] Partition 1 Ouverture/fermeture - Bit 3 Récepteur 3 – Éteint [311][003] Partition 1 Ouverture/fermeture - Bit 4 Récepteur 4 – Éteint
Pilotages d'appels de maintenance activés	[309][001] Maintenance - Bit 1 Récepteur 1 - Allumé [309][001] Maintenance - Bit 2 Récepteur 2 - Éteint [309][001] Maintenance - Bit 3 Récepteur 3 - Éteint [309][001] Maintenance - Bit 4 Récepteur 4 - Éteint
Pilotages d'appels de transmission de test désactivés	[309][002] Transmission de test - Bit 1 Récepteur 1 - Éteint [309][002] Transmission de test - Bit 2 Récepteur 2 - Éteint [309][002] Transmission de test - Bit 3 Récepteur 3 - Éteint [309][002] Transmission de test - Bit 4 Récepteur 4 - Éteint

- Active/Désactive tous les Codes de Diagnostic
- Problèmes sélectionnés - Active les problèmes suivants

Groupe de problèmes sélectionnés	Programmation de problèmes sélectionnés
Batterie	[308][301] - Bit 3 Niveau faible de batterie de la centrale - Allumé [308][301] - Bit 4 Fin de niveau faible de batterie de la centrale – Allumé [308][301] - Bit 5 Batterie absente de la centrale - Allumé [308][301] - Bit 6 Fin de batterie absente de la centrale - Allumé [308][331] - Bit 3 Niveau faible de batterie de module - Allumé [308][331] - Bit 4 Fin de niveau faible de batterie de module - Allumé [308][331] - Bit 5 Batterie absente de module - Allumé [308][331] - Bit 6 Fin de batterie absente de module - Allumé
Panne d'alimentation secteur	[308][301] - Bit 1 Problème d'alimentation secteur de la centrale - Éteint [308][301] - Bit 2 Fin de problème d'alimentation secteur de la centrale - Éteint [308][331] - Bit 1 Problème d'alimentation secteur de module - Éteint [308][331] - Bit 2 Fin de problème d'alimentation secteur de module - Éteint
Problème du circuit de sonnerie	[308][302] - Bit 1 Problème du circuit de sonnerie de la centrale - Allumé [308][302] - Bit 2 Fin de problème du circuit de sonnerie de la centrale - Allumé
Incendie, Alarme	[308][311] - Bit 3 Problème de détection d'incendie - Allumé [308][311] - Bit 4 Fin de problème de détection d'incendie - Allumé [308][305] - Bit 3 Problème de détecteur de fumée à 2 fils - Allumé [308][305] - Bit 4 Fin de problème de détecteur de fumée à 2 fils – Allumé

Problèmes d'alimentation électrique auxiliaire	[308][302] - Bit 5 Problème d'auxiliaire de la centrale - Allumé [308][302] - Bit 6 Fin de problème d'auxiliaire de la centrale - Allumé [308][332] - Bit 5 Problème d'auxiliaire de module - Allumé [308][332] - Bit 6 Fin de problème d'auxiliaire de module - Allumé
Problème SLT	[308][302] - Bit 3 Problème SLT de la centrale - Éteint [308][302] - Bit 4 Fin de problème SLT de la centrale - Allumé
Sabotage général du système	[308][101] - Bit 3 Problème de sabotage de module - Éteint [308][101] - Bit 4 Fin de problème de sabotage de module - Éteint
Supervision générale du système	[308][332] - Bit 3 Problème de supervision de module - Allumé [308][332] - Bit 4 Fin de problème de supervision de module - Allumé

- Ouvertures et fermetures - Définit les codes de diagnostic composés dans une installation résidentielle pour toutes les ouvertures et les fermetures

Groupe d'ouvertures/fermetures	Programmation d'ouvertures/fermetures
Activer tous les notifications d'ouverture/fermeture de l'utilisateur	[308][201] - Bit 1 Fermeture de l'utilisateur - Allumé [308][201] - Bit 2 Ouverture de l'utilisateur - Allumé [308][201] - Bit 5 Fermeture spéciale - Allumé [308][201] - Bit 6 Ouverture spéciale - Allumé [308][202] - Bit 1 Fermeture automatique - Allumé [308][202] - Bit 2 Ouverture automatique - Allumé [308][202] - Bit 3 Annulation automatique - Allumé

Groupe d'alarme/fin d'alarme de zone - Désactive tous les codes de diagnostic d'alarme de zone

Groupe d'alarme/fin d'alarme de zone	Programmation de début/fin de session DLS/Installateur
Codes de diagnostic de fin d'alarme de zone	[307][001] - Bit 2 Fin d'alarme - Éteint [307][002] - Bit 2 Fin d'alarme - Éteint [307][003] - Bit 2 Fin d'alarme - Éteint [307][004] - Bit 2 Fin d'alarme - Éteint [307][005] - Bit 2 Fin d'alarme - Éteint [307][006] - Bit 2 Fin d'alarme - Éteint [307][007] - Bit 2 Fin d'alarme - Éteint [307][008] - Bit 2 Fin d'alarme - Éteint [307][009] - [128] Bit 2 Fin d'alarme - Éteint

Début/fin de session de l'installateur et début/fin de session DLS

Groupe de début/fin de session DLS/Installateur	Programmation de début/fin de session DLS/Installateur
DLS/Installateur Désactivé	[308][312] - Bit 1 Début de session de l'installateur - Éteint [308][312] - Bit 2 Fin de session de l'installateur - Éteint [308][312] - Bit 3 Début de session DLS - Éteint [308][312] - Bit 4 Fin de session DLS - Éteint [308][312] - Bit 5 Début de session SA - Éteint [308][312] - Bit 6 Fin de session SA - Éteint

Chiffre 5 - Options de connexion DLS

Option	Section de programmation	Paramètre de connexion DLS/Rappel
1	[401] Option 1 Éteint Option 3 Éteint Option 4 Éteint [406] 000	Double appel - Désactivé Rappel - Désactivé Appel par l'utilisateur - Désactivé Nombre de sonneries pour répondre - Désactivé
2	[401] Option 1 Allumé Option 3 Éteint Option 4 Éteint [406] 008	Double appel - Activé Rappel - Désactivé Appel par l'utilisateur - Désactivé Nombre de sonneries pour répondre - Défini à 8
3	[401] Option 1 Allumé Option 3 - Allumé Option 4 Éteint [406] 008	Double appel - Activé Rappel - Activé Appel par l'utilisateur - Désactivé Nombre de sonneries pour répondre - Défini à 8
4	[401] Option 1 Allumé Option 3 Éteint Option 4 - Allumé [406] 008	Double appel - Activé Rappel - Désactivé Appel par l'utilisateur - Activé Nombre de sonneries pour répondre - Défini à 8

Après avoir saisi un code de programmation par modèle à 5 chiffres, le système vous invite à fournir les informations suivantes dans l'ordre indiqué :

1. Numéro de téléphone du central de télésurveillance

Programmez le numéro de téléphone du central de télésurveillance nécessaire. Appuyez sur [#] pour compléter la saisie.

Ce numéro de téléphone renseigne la section de programmation [301][001].

2. Code de Compte Système du Central de Télésurveillance (code à 4 ou 6 chiffres)

Programmer le code de compte du système. Tous les chiffres doivent être tapés afin de compléter la saisie.

Ce code de compte renseigne la section de programmation [310][000].

3. Code de Compte de Partition 1 (code à 4 chiffres)

Programmer le code de compte de la partition 1. Tous les chiffres doivent être tapés afin de compléter la saisie.

Ce code de compte renseigne la section de programmation [310][001].

3. Code d'accès DLS (code à 6 chiffres)

Programmez le code d'accès DLS nécessaire. Tous les 6 chiffres doivent être tapés afin de compléter la saisie.

Ce code d'accès renseigne la section de programmation [403].

4. Temporisation d'entrée 1 et temporisation de sortie

Saisissez la durée de la temporisation d'entrée 1 à 3 chiffres (en secondes) suivie de la valeur de la temporisation de sortie à 3 chiffres souhaitée (en secondes). Ces valeurs affectent toutes les partitions.

Tous les 3 chiffres doivent être tapés afin de compléter chaque valeur de section.

Ces valeurs renseignent les entrées 1 et 3 des sections de programmation [005][001]-[008].

5. Code de l'installateur

Saisissez le code d'accès de l'installateur de 4 ou 6 chiffres (selon la section de programmation [041]). Tous les chiffres doivent être tapés afin de compléter la valeur de la section.

Ce code renseigne la section de programmation [006][001].

Une fois le code de l'installateur programmé, le système revient au menu de programmation de base de l'installateur.

Toutes les informations de programmation par modèle reviennent aux valeurs par défaut après un retour, matériel ou logiciel, aux valeurs par défaut de la centrale. Le code de programmation par modèle de 5 chiffres par défaut est 00000.

Remarque : Appuyer sur la touche (#) dièse permet d'avancer dans la programmation par modèle en acceptant les informations affichées qui remplaceront la programmation désirée. Selon l'option programmée, le retour aux valeurs par défaut à l'aide de la programmation par modèle ne sera pas possible.

Annexe 4 Regulatory Approvals

DECLARATION DE CONFORMITE A LA FCC

Remarque : ATTENTION : Des changements ou modifications qui n'ont pas été expressément approuvés par Digital Security Controls peuvent annuler votre droit d'utiliser cet équipement.

Cet équipement a été testé et classé dans la catégorie d'un appareil numérique de classe B en accord avec la partie 15 des directives FCC. Ces limites sont destinées à assurer une protection raisonnable contre les interférences nuisibles dans une installation résidentielle. Cet équipement produit, utilise et peut émettre de l'énergie radio électrique et, s'il n'est pas installé et utilisé conformément aux présentes instructions, peut causer des interférences nuisibles aux communications radio. Quoi qu'il en soit, il n'existe aucune garantie que des interférences ne se produiront pas dans certaines installations. Si cet équipement cause des interférences nuisibles à la réception des signaux de radio ou de télévision, ce qui peut être déterminé en allumant et en éteignant l'appareil, l'utilisateur est encouragé à essayer de corriger ces interférences par l'un des moyens suivants :

- Réorienter l'antenne de réception
- - Augmenter la distance séparant l'équipement du récepteur.
- - Connecter l'équipement à une prise sur un circuit différent de celui auquel le récepteur est connecté.
- Consult the dealer or an experienced radio/television technician for help.

La brochure suivante, publiée par la Commission fédérale des communications (FCC), peut s'avérer utile : « How to Identify and Resolve Radio/Television Interference Problems » (Comment identifier et résoudre les problèmes d'interférences de radio et de télévision). Ce livret est disponible auprès du « U.S. Government Printing Office, Washington D.C. 20402, sous la référence 004-000-00345-4 ».

INFORMATIONS IMPORTANTES

This equipment complies with Part 68 of the FCC Rules. On the side of this equipment is a label that contains, among other information, the FCC registration number and ringer equivalence number (REN) for this equipment. Si nécessaire, ce numéro doit être fourni à la compagnie de téléphone.

HS2128 Product Identifier US: F53AL01BHS2128

REN: 0.1B

USOC Jack: RJ-31X

Conditions requises de connexion au réseau téléphonique

Le connecteur et la prise de connexion de cet équipement au réseau téléphonique et au câblage des locaux doivent être conformes à la partie 68 de la réglementation FCC applicable et aux règles adoptées par ACTA. Un cordon téléphonique et un connecteur modulaire compatible sont fournis avec cet appareil. Ils sont conçus pour être connectés à une prise modulaire compatible qui est aussi conforme. Voir les instructions d'installation pour les détails.

Indice d'équivalence de la sonnerie (REN)

L'indice REN permet de déterminer le nombre de dispositifs qui peuvent être connectés à une ligne téléphonique. Un indice REN trop grand sur une ligne téléphonique implique que les dispositifs ne sonneront pas en réponse à un appel entrant. Dans la plupart des endroits mais pas tous, la somme des indices REN ne doit pas dépasser cinq (5,0). Pour être sûr du nombre de dispositifs qui peuvent être branchés sur une ligne, comme déterminé par la somme des REN, contactez votre compagnie de téléphone local. For products approved after July 23, 2001, the REN for this product is part of the product identifier that has the format.

US: AAAEQ##TXXXX. Les chiffres indiqués par ## forment l'indice REN sans le point décimal (par exemple, 03 pour un indice REN 0,3). Pour les appareils antérieurs, l'indice REN est indiqué sur une étiquette distincte.

Effets dommageables

If this equipment HS2016/HS2032/HS2064/HAS2128 causes harm to the telephone network, the telephone company will notify you in advance that temporary discontinuance of service may be required. Mais si un préavis n'est pas envisageable, la compagnie de téléphone avertira dès que possible le client. En outre, vous serez informé de votre droit de déposer une plainte auprès de la FCC si vous le jugez nécessaire.

Modification de l'installation ou de l'équipement de la compagnie de téléphone

La compagnie de téléphone peut apporter des modifications à son installation, ses équipements, son fonctionnement ou ses procédures qui peuvent altérer le fonctionnement de l'équipement. Dans ce cas, la compagnie de téléphone vous donnera un préavis afin que vous puissiez apporter les modifications nécessaires pour ne pas être affecté par une interruption de service.

Centre d'entretien de l'équipement

If trouble is experienced with this equipment HS2016/HS2032/HS2064/HAS21284 for repair or warranty information, please contact the facility indicated below. Si l'équipement provoque des dommages au réseau téléphonique, la compagnie de téléphonie peut vous demander de déconnecter l'équipement le temps de les résoudre. Cet équipement ne peut pas être réparé directement par l'utilisateur.

DSC c/o APL Logistics 757 Douglas Hill Rd, Lithia Springs, GA 30122

Informations complémentaires

La connexion à un service de ligne partagée est soumise aux tarifs en vigueur. Contactez la commission des services publics de l'État, la commission de service public ou la commission d'entreprise pour plus d'informations.

L'équipement de transmission d'alarme doit être en mesure de capter la ligne téléphonique et d'effectuer un appel en cas d'urgence. Il doit être en mesure de le faire même si d'autres équipements (téléphone, répondeur, modem informatique, etc.) occupent déjà la ligne. Pour cela, l'équipement de transmission d'alarme doit être connecté correctement à une prise fixe RJ-31X qui est montée en série avec ou en tête de tous les autres équipements reliés sur la même ligne téléphonique. La figure ci-dessous illustre une installation correcte. Si vous avez des questions qui concernent ces instructions, consultez votre compagnie de téléphone ou un installateur qualifié afin d'installer pour vous la prise RJ-31X et l'équipement de transmission d'alarme.

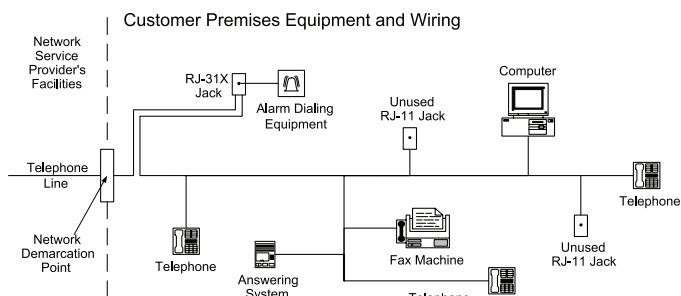

DÉCLARATION D'INDUSTRIE CANADA

NOTICE: This Equipment, HS2016/HS2032/HS2064/HAS2128, meets the applicable Industry Canada Terminal Equipment Technical Specifications. Le numéro d'enregistrement le confirme. L'abréviation, IC, précèdent le numéro de l'enregistrement, réalisé selon la déclaration de conformité, indique que les spécifications techniques d'industrie Canada sont satisfaites. Il n'implique pas qu'industrie Canada a agréé l'équipement.

AVERTISSEMENT: L'indice d'équivalence de la sonnerie (REN) pour cet équipement terminal est 0,1. L'indice REN assigné à chaque équipement terminal fournit une indication du nombre maximum de terminaux autorisés à être relié à une interface téléphonique. La terminaison d'une interface est déterminée par toute combinaison d'appareils soumis à la seule condition que la somme des indices d'équivalence de la sonnerie de ceux-ci ne soit pas supérieure à 5.

L'indice d'équivalence de la sonnerie (IES) sert à indiquer le nombre maximal de terminaux qui peuvent être raccordés à une interface téléphonique. La terminaison d'une interface peut consister en une combinaison quelconque de dispositifs, à la seule condition que la somme d'indices d'équivalence de la sonnerie de tous les dispositifs n'excède pas 5.

Certification Number:

IC: 160A-HS2128

Cet appareil numérique classe B est conforme à la norme canadienne ICES-003.

Cet appareil numérique de la classe B est conforme à la norme NMB-003 du Canada.

Installation UL/ULC

Cet appareil a été testé et est en conformité avec les normes suivantes :

- UL1610 Unités d'alarme, anti-intrusion et station de télésurveillance
- UL365 Systèmes et unités d'alarme, anti-intrusion reliés à une station de police
- UL1023 Unités de système d'alarme d'intrusion domestique
- UL985 Unités de système d'alerte d'incendie domestique
- UL1635 Unités de système de communicateur d'alarme numérique
- UL1637 Équipement de monitoring de santé domestique
- ULC-S304-06 Centre de réception de signal et centrales d'alarme anti-intrusion des locaux

- ULC-S559-04 Équipement pour les systèmes et les centres de réception de signal incendie
- ULC-S545-02 Unités de commande de système d'avertissement d'incendie résidentiel
- ORD-C1023-1974 Unités de système d'alarme d'intrusion domestique

Ce produit a été testé et se conforme aussi à la norme sur les centrales d'alarme ANSI/SIA CP-01-2010 - Fonctions de réduction de fausses alarmes.

Cet appareil est classé UL/ULC sous les catégories suivantes :

- AMCX/AMCXC Unités d'alarme de station de télésurveillance
- APAW Unités d'alarmes reliées à une station de police
- DAYRC Unités de système d'alarme anti-incendie de station de télésurveillance
- UTOU/UTOUC Unités de commande et accessoires, type système domestique
- NBSX/NBSXC Unités de système d'alarme d'intrusion domestique
- AMTB Centrales d'alarme, Réduction de fausses alarmes SIA

L'appareil est étiqueté avec les marques de classe UL et ULC accompagnées de la déclaration de conformité SIA CP-01 (aussi classifié conformément à la norme SIA-CP-01) comme preuve de la conformité avec les normes citées ci-dessus. Pour de plus amples informations sur les listes de produit, veuillez consulter aussi les guides de liste officiel publiés sur le site web UL (www.ul.com) sous le paragraphe Directions en ligne.

Installation anti-intrusion et anti-incendie résidentielle UL/ULC :

Pour les installations ULC, reportez-vous à la norme pour l'installation des systèmes d'alertes d'incendie résidentiels, CAN/ULC-S540.

- Toutes les zones de type à détection d'intrusion doivent être mises en œuvre avec la configuration SEDL, DEDL. Utiliser modèle RFL-2.
- (Consultez les sections [002] ; le bit 10 ou 11 doit être Allumé)
- Utilisez au moins un détecteur de fumée PG9926 ou PG9916 pour les installations anti-incendie (section [001], la zone à détection d'incendie doit être programmée avec le type 025).
- La temporisation d'entrée ne doit pas dépasser 45 secondes (reportez-vous à la section [005])
- La temporisation de sortie ne doit pas dépasser 60 secondes (reportez-vous à la section [005])
- Le temps de coupure de sonnerie minimum est de 4 minutes (reportez-vous à la section [005])

Remarque : Pour les installations anti-incendie résidentielles ULC, le temps de coupure de sonnerie est de 5 minutes

Pour les installations de santé domestique UL, le temps de coupure de sonnerie est de 5 min.

Pour les installations anti-intrusion commerciales UL, le temps de coupure de sonnerie est de 15 min.

- Le signal d'incendie à trois temps doit être activé (section [013], option 8 Allumé).
- Armer/désarmer le coup de sonnerie doit être activé lors de l'utilisation de clé sans fil PG4939, PG4929, PG4949 (section [014], l'option 1 doit être Allumé)
- Un code est nécessaire pour la suspension (section [023] ; l'option 4 doit être activée)
- Les bips sonores de problème doivent être activés (section [022] ; l'option 7 doit être Allumé)
- L'indication de problème d'alimentation secteur doit être activée (Programmation du clavier, section [022], les options 5 et 6 doivent être Allumé)
- Le communicateur DACT doit être activé pour le central de télésurveillance (section [380] ; l'option 1 doit être Allumé)

Remarque : Le communicateur DACT de cet appareil n'a aucune protection de ligne.

- La surveillance de ligne téléphonique (SLT) doit être activée (section [015] ; l'option 7 doit être Allumé)

Remarque : Cet appareil est programmé pour effectuer de 5 (min.) à 10 (max.) tentatives de communication d'événement vers la station de télésurveillance. En cas d'erreur, un problème d'échec de communication (EDC) se produit.

- Le cycle de transmission d'essai doit être réglé pour une transmission tous les mois (reportez-vous à la section [351])

Remarque : Pour les installations résidentielles/commerciales ULC, réglez une transmission de test tous les jours

- La fenêtre de supervision de dispositif sans fil doit être réglée à 4 heures pour les installations anti-incendie (Programmation de dispositif sans fil, les sections [804]>[802] doivent être programmées avec la valeur 16)
- La fenêtre de supervision de dispositif sans fil doit être réglée à 4 heures uniquement pour les installations anti-intrusion (Programmation de dispositif sans fil, les sections [804]>[802] doivent être programmées avec la valeur 96)
- La détection de brouillage RF doit être activée (consultez la programmation de dispositif sans fil (section [804][801], l'option 00 doit être Éteint)
- Les nouvelles alarmes devront « Déconnecter l'audio bidirectionnel » (section [022], option 6 Éteint)

Connexion de central de télésurveillance UL et de station de police avec le service de sécurité standard ou sur ligne chiffrée.

- L'installation doit utiliser les modèles d'interface IP/3G TL2803G(R), d'interface 3G 3G2080(R) ou d'interface IP TL280(R), qui communiquent sur un réseau de données cellulaire ou un réseau Ethernet 10/100BaseT avec un récepteur Sur-Gard System I/II/III/IV.
- La durée de scrutation doit être de 200 secondes et la durée de détection d'installation compromise doit être de 6 min.
- Pour les applications de sécurité sur ligne chiffrée, les modèles d'interface IP/3G TL2803G(R), d'interface 3G 3G2080(R) ou d'interface IP TL280(R) doivent avoir la clé de chiffrement activée (L'algorithme de chiffrement AES 128 bits est validé sous le certificat NIST N°xxx).
- La fenêtre de supervision de dispositif sans fil doit être activée (consultez la programmation de dispositif sans fil, section [804]>[802])

Connexion locale Mercantile UL, de central de télésurveillance et de station de police avec un service de sécurité sans ligne.

- L'installation doit utiliser une sonnerie qui est homologuée UL pour les alarmes locales Mercantile. Un exemple de sonnerie homologuée UL qui peut être utilisée est le modèle de sonnerie Amseco MBL10B avec le modèle de boîtier de sonnerie AB-12. Les connexions de la centrale à la sonnerie doit être réalisées dans des conduites. (Facultatif pour un central de télésurveillance)
- Le temps de coupure de sonnerie doit être programmé à 15 minutes minimum
- Au moins un clavier distant du système avec un contact anti-sabotage doit être employé
- Le DACT intégral doit être activé et doit être programmé pour offrir une transmission de niveau faible de batterie
- La centrale doit être dans une armoire anti-effraction. Les armoires anti-effraction PC4050CA ou CMC-1 séparément homologuées doivent être employées
- La durée de la temporisation d'entrée maximale ne doit pas dépasser 45 secondes en tant que résultat d'un test d'effraction. La durée de temporisation de sortie maximale ne doit pas dépasser 60 secondes.
- Un contact anti-sabotage doit être utilisé pour protéger le capot de l'armoire de la centrale. Un contact anti-sabotage doit être aussi utilisé à l'arrière du clavier pour détecter un retrait du mur.

- La transmission de vérification de 24 heures doit être activée.
- Confirmation d'ouverture/fermeture activée (Non pour station de police).
- L'installation doit utiliser le composeur interne (DACT) seul ou accompagné des modèles d'interface IP/3G TL2803G(R), d'interface 3G 3G2080(R) ou d'interface IP TL280(R), qui communiquent sur un réseau de données cellulaire ou un réseau Ethernet 10/100BaseT avec un récepteur Sur-Gard System I/II/III/IV.

Équipement de monitoring de santé domestique UL

- Deux claviers au moins sont nécessaires, un des deux est l'un des modèles de claviers compatibles HS2LED, HS2LCD(P), HS2ICN(P), HS2LCDRF(P)9, HS2ICNRF(P)9 et HS2TCHP
- Chaque système doit être programmé pour activer le signal sonore de problème dans les 90 secondes à la suite d'une perte de mémoire du microprocesseur
- Le HS2TCHP doit être utilisé avec un autre clavier de modèle compatible afin d'assurer une surveillance sonore pour les soins de homehealth ou des installations médicales.

Installation de surveillance anti-intrusion et anti-incendie de central de télésurveillance ULC

- Pour les exigences de l'installation, les niveaux de sécurité, les modules de communication et les configurations (consultez la feuille d'information sur une installation ULC, DSC #29002157)
- Utilisez un transformateur agréé CSA/cUL (connexions câblées nécessaires pour la surveillance anti-incendie)
- Tous les circuits anti-sabotage peuvent être connectés à la même zone
- Clavier de l'écran tactile HS2TCHP est pour une utilisation supplémentaire uniquement avec surveillance ULC incendie commercial

Programmation

Les remarques dans les sections de programmation du manuel de référence PowerSeries Neo qui décrivent les configurations du système pour les installations de type UL/ULC doivent être mises en œuvre.

Contrôle des locaux protégés

Afin de posséder un système certifié UL, le domaine protégé doit être sous la responsabilité d'un propriétaire et d'un gestionnaire (c.à.d une activité sous un seul nom). Cela peut être un groupe de bâtiments reliés ou isolés avec différentes adresses mais sous la responsabilité de quelqu'un qui a un intérêt commun. La personne d'intérêt commun n'est pas la société d'installation de l'alarme.

Remarque : Cela ne s'applique pas aux applications de centre commercial où chaque activité commerciale indépendante doit avoir son propre système d'alarme séparé.

par ex., 1 : une entité commerciale partitionnée qui possède un bureau et un local de dépôt dans un bâtiment où chaque zone peut être armée ou désarmée indépendamment.

par ex., 2 : une habitation résidentielle partitionnée de façon à ce que le garage soit armé séparément de la maison.

Chacun des exemples ci-dessus est sous la seule responsabilité du seul propriétaire. L'alimentation électrique DACT et de la sonnerie doit être située dans une aire protégée qui comprend les systèmes partitionnés. L'alimentation électrique DACT et de la sonnerie doit être située où elle peut être entendue de la personne ou des agents responsables de la maintenance du système de sécurité lors du cycle d'armement journalier.

Emplacement de la sonnerie

Le dispositif sonore d'alarme (sonnerie) doit être situé où il sera entendu par la personne qui gère le système de sécurité pendant le cycle d'armement et de désarmement quotidien.

Protection de la centrale

- La centrale locale et l'alimentation électrique locale doivent être protégées par l'une des méthodes suivantes :
- La centrale et le dispositif sonore d'alarme doivent être dans une zone protégée qui est armée 24 heures sur 24.
- Chaque partition doit armer la zone qui protège l'alimentation électrique de la centrale et du dispositif sonore d'alarme. Cela peut nécessiter une protection redondante armée par chaque partition. L'accès à cette zone protégée, sans déclencher une alarme, nécessitera que toutes les partitions soient désarmées.
- Dans tous les cas décrits ci-dessus, la zone protégée pour la centrale doit être programmée comme « sans suspension ».

Utilisateurs occasionnels

L'installateur doit mettre en garde les utilisateurs de ne pas transmettre les informations du système (par exemple, les codes, les méthodes de suspension, etc.) aux utilisateurs occasionnels (baby-sitters ou personnel de l'entretien). Seul des codes utilisables une seule fois doivent être communiqués aux utilisateurs occasionnels.

Informations personnelles

L'installateur doit communiquer aux utilisateurs et noter dans le manuel de l'utilisateur :

- Le nom de la société d'entretien et son numéro de téléphone
- La temporisation de sortie programmée
- La temporisation d'entrée programmée
- De tester le système toutes les semaines
- Le code de l'installateur ne peut pas armer ou désarmer le système

Déclaration de conformité pour l'Union Européenne

Ce produit est en conformité avec la directive EMC 2004/108/EC basée sur les résultats de normes harmonisées conformément à l'article 10 (5), avec la directive R&TTE 1999/5/EC selon l'annexe III suivant de la directive et avec la directive LVD 2006/95/EC basée sur les résultats de normes harmonisées.

Cet appareil répond aux exigences d'un équipement de classe II, catégorie 2 selon la norme EN50131-1 : normes 2006+A1:2009, EN50131-3:2009, EN50131-6:2008 (Type A), EN50136-1-1:1997, EN50136-2-1, EN50136-2-3 (ATS2).

Ce dispositif convient à l'utilisation dans des systèmes avec les options de notification suivantes.

A (utilisation nécessaire de deux dispositifs d'alerte et d'un composeur interne)

B (utilisation d'un dispositif d'alerte auto-alimenté et d'un composeur interne nécessaire)

C (utilisation d'un communicateur alternatif compatible DSC en mode redondant et de secours)

D (utilisation nécessaire d'un communicateur alternatif compatible DSC avec chiffrement activé).

Pour les installations conformes EN50131, seule la partie intrusion du système d'alarme a été évaluée. Les fonctions d'alarme d'incendie et auxiliaire (urgence médicale) n'ont pas été incluses dans l'évaluation de ce produit selon les exigences des normes mentionnées ci-dessus.

Fonctions supplémentaires intégrées pour EN50131 Catégorie 2 :

Annonce d'alarme d'incendie et d'alarme de gaz CO

Annonce d'alarme auxiliaire (urgence médicale)

Fonctions facultatives intégrées pour EN50131 Catégorie 2 :

Retrait du montage de la détection de sabotage pour les composants câblés

Les modèles de centrale d'alarme HS2128, HS2064, HS2032, HS2016 ont été certifiés par Telefication selon les normes EN50131-1:2006 +A1:2009, EN50131-3:2009, EN50131-6:2008 (Type A) et EN50136-1:1997 (ATS2) pour la catégorie 2, classe II.

Déclaration de conformité pour le Royaume-Uni

Au Royaume-Uni, ce produit convient pour l'utilisation dans les systèmes installés pour se conformer à la norme PD 6662:2010 de catégorie 2 et de classe 2 environnementale avec les options de notification suivantes : A, B, C, D, X.

Les équipements CIE et de notification doivent être placés et surveillés pour réduire le risque de vandalisme ou de sabotage. Il est préférable de placer l'équipement CIE, de signalisation et de réseau dans un espace où une activation confirmée sera produite.

Les centrales HS2128, HS2064, HS2032, HS2016 sont en conformité avec les critères pour les systèmes d'alarme à intrusion confirmée en séquence comme par la norme BS8243:2010.

Pour qu'une alarme soit considérée comme confirmée en séquence :

a) Les centrales HS2128, HS2064, HS2032, HS20163 doivent être configurées de façon à ce qu'au moins deux alarmes distinctes soient notifiées, chacune déclenchée par un détecteur indépendant pendant la durée de confirmation ; Section [042] option 003 (Détection en séquence), section [005]>[000], La temporisation de vérification d'intrusion est définie à une valeur entre 30 et 60.

b) Les deux détecteurs doivent aussi être :

1) de technologies différentes qui permettent d'avoir des zones de couverture qui se chevauchent ; ou

2) de la même technologie et qui n'ont pas des zones de couverture qui se chevauchent.

Pour être considéré comme indépendant, chaque détecteur doit être configuré pour notifier une alarme distincte aux centrales HS2128, HS2064, HS2032, HS2016.

Les centrales HS2128, HS2064, HS2032, HS2016 sont en mesure de prendre en charge toute la procédure complète d'initialisation par l'une des méthodes suivantes :

a) contact à bouton-poussoir monté à l'extérieure des locaux surveillés. Des instructions doivent être données pour le type de zone à programmer pour l'armement par touche ; ou

b) contact de protection (c.à.d. contact de porte) monté sur la porte d'issue finale des locaux ou de l'espace en alarme. Utilisez le type de zone 016 (Porte d'issue finale) pour la porte de sortie définitive.

Dans ce cas, la procédure d'initialisation s'effectue selon une séquence en deux étapes : la procédure d'initialisation est lancée dans les locaux surveillés (par exemple, à l'aide de clé sans fil PG8929, PG8939, PG8938, PG8949 ou un code d'utilisateur) et est suivie par la fin de l'initialisation par l'une des deux méthodes décrites ci-dessus.

L'utilisation d'une procédure de sortie à temporisation est ainsi interdite.

If a protective switch (i.e. door contact) is used as the method of completion of setting, then the keypad should be sited near to the final exit door so that the IAS can be unset promptly. Où il est nécessaire, des indications sonores internes

supplémentaires (sirènes de porte PG8911) peuvent être prévues de façon que les personnes dans un bâtiment soient informées que les centrales HS2128, HS2064, HS2032, HS2016 doivent être initialisées. Des claviers supplémentaires doivent être prévus, où il est nécessaire, de façon à ce que, si la centrale d'alarme est initialisée, il y a des moyens disponibles localement au sein des locaux surveillés de mettre hors service le système.

Les centrales HS2128, HS2064, HS2032, HS2016 sont en mesure de prendre en charge les méthodes suivantes de mise hors service conformément à la norme BS8243 :

6.4.2 Interdiction d'entrée dans les locaux surveillés avant que les centrales HS2128, HS2064, HS2032, HS2016 soient mises hors service. La mise hors service, à l'aide des clés sans fil PG8929, PG8939, PG8938, PG8949 avant d'entrer dans les locaux surveillés, permet ou produit le déverrouillage de la porte d'entrée initiale. Programmez les sorties PGM1 ou PGM2 dans la section [009] pour s'activer quand le système est désarmé et pour libérer le verrou magnétique de la porte d'entrée.

Les marques de compatibilité doivent être retirées ou corrigées si des configurations non conformes sont choisies.

Installations de réductions de fausses alarmes SIA : Référence rapide

La configuration du système minimale est composée d'un modèle de centrale HS2128 ou HS2064 ou HS2032 ou HS2016 et de tout clavier compatible de la liste : HS2LCDRF9, HS2LCDRFP9, HS2ICNRF9, HS2ICNRFP9, HS2LCD, HS2LCDP, HS2ICN, HS2ICNP, HS2LED.

Les clés sans fil suivantes peuvent aussi être utilisées dans les installations compatibles SIA : PG9929, PG9939, PG9949.

Remarque : Pour les modèles PG9929 et PG9939, la clé d'urgence/panique doit être désactivée pour les installations conformes SIA.

Pour une liste des valeurs par défaut programmées quand l'unité sort d'usine et pour toute autre information de programmation, consultez le tableau ci-dessous.

Les modules de sous-assemblage facultatifs suivants portent aussi la classification SIA CP-01-2010 et peuvent être utilisés si souhaité : Extenseur de zone HSM2108, module de sorties PGM HSM2208, alimentation électrique auxiliaire HSM2300, module de sorties HSM2204, émetteur-récepteur sans fil bidirectionnel HSM2HOST9, sirène de porte PG9901, sirène d'extérieur PG9911 et module de communication réseau NCTP et cellulaire 3G2080(R)/TL2803G(R)/TL280(R).

Attention

- Pour les installations SIA FAR, utilisez uniquement les modules/dispositifs qui sont données dans la liste de cette page.
- La fonction « Vérification d'alarme incendie » (type de zone à détection incendie automatiquement vérifiée [025]) n'est pas prise en charge sur les zones à détecteurs de fumée 2 fils, modèles FSA-210B(T)(S)(ST)(LST)(R)(RT)(RD)(RST)(LRST). Cette fonction peut être activée uniquement pour les détecteurs de fumée à 4 fils (FSA-410B(T)(S)(ST)(LST)(R)(RT)(RST)(LRST) et les détecteurs sans fil PG9916/PG9926). Le délai d'alarme incendie est de 60 s.
- La fonction « Annulation d'appel en attente » (section [382], option 4) sur une ligne non prévue pour les appels en attente empêchera la communication avec succès avec le central de télésurveillance.
- Tous les détecteurs de fumée sur le système doivent être testés tous les ans en effectuant le test de marche de l'installateur. Avant de quitter le mode de test de marche, une réinitialisation des capteurs doit être effectuée sur le système, [*][7][2], pour réinitialiser tous les détecteurs de fumée à 4 fils. Consultez les instructions d'installation fournies avec le détecteur pour les détails.

Remarques

- La programmation à l'installation peut être sujette à d'autres exigences UL pour l'application prévue.
- Les zones à double détection permettent de protéger individuellement l'aire prévue (par ex. des détecteurs de mouvement qui se chevauchent).
- La double détection n'est pas recommandée pour les installations de sécurité de ligne ni ne doit être implantée sur des zones d'entrée/sortie.
- Cette centrale a un délai de communication de 30 secondes. Il peut être supprimé ou incrémenté jusqu'à 45 secondes, au choix de l'utilisateur final après consultation de votre installateur.
- Le système de sécurité doit être installé avec le dispositif sonore activé et le communicateur activé pour la transmission à l'aide du format SIA ou CID.
- Les installations anti-intrusion commerciales ULC nécessitent des résistances DEDL.

Remarques importantes pour EN50131-1 systèmes conformes

Les modèles de centrale d'alarme HS2128, HS2064, HS2032, HS2016 ont été certifiés par Telefication selon les normes EN50131-1:2006 +A1:2009, EN50131-3:2009, EN50131-6:2008 (Type A) et EN50136-1:1997 (ATS2) pour la catégorie 2, classe II.

Pour les installations conformes EN50131, avec des panneaux de commande d'alarme HS2128, HS2064, HS2032 et HS2016, seule la partie d'intrusion du système d'alarme peut être activé.

Pour EN50131 installations conformes les fonctions suivantes doivent être désactivé:

- Alarme Incendie,
- CO-Alarm
- Annonce d'alarme auxiliaire (urgence médicale)

Pour les installations conformes EN50131 les types de zones suivants ne doivent pas être utilisés:

007 – De 24 heures à détection d'incendie et différé

008 – De 24 heures à détection d'incendie standard

025 – À détection d'incendie auto-vérifié

027 – À détection d'incendie et supervision

040 – De 24 heures à détection de présence de gaz

041 – 24-Hour CO

045 – De 24 heures à détection thermique

046 – De 24 heures d'urgence médicale

047 – De 24 heures d'urgence non médicale

048 – De 24 heures à arroseur

049 – De 24 heures à détection d'inondation

052 – De 24 heures sans alarme

056 – De 24 heures à détection de température haute

057 – De 24 heures à détection de température basse

071 – Carillon de porte

Dans cette configuration, il n'y a aucun événement non-obligatoires générées dans la mémoire tampon de l'événement et de la conformité avec un minimum de 250 événements obligatoire le stockage des événements (2 e année) est assurée conformément à la section 8.10.1 en EN50131-3. Les marques de compatibilité doivent être retirées ou corrigées si des configurations non conformes sont choisies.

Annexe 5 Caractères ASCII

!	"	#	\$	%	&	'	()	*	+	,	-	.	/	0	1	2	3	4	5	6	7	8
33	34	35	36	37	38	39	40	41	42	43	44	45	46	47	48	49	50	51	52	53	54	55	56
9	:	;	<	=	>	?	@	A	N	C	D	E	F	V	H	I	J	K	L	M	N	O	P
57	58	59	60	61	62	63	64	65	66	67	68	69	70	71	72	73	74	75	76	77	78	79	80
Q	R	S	T	U	V	W	X	J	Z	[¥]	^	_	\	a	b	c	d	e	f	g	h
81	82	83	84	85	86	87	88	89	90	91	92	93	94	95	96	97	98	99	100	101	102	103	104
i	j	k	l	m	n	o	p	q	r	s	t	u	v	w	x	y	z	{		}	→	←	
105	106	107	108	109	110	111	112	113	114	115	116	117	118	119	120	121	122	123	124	125	126	127	160
□	「	」	…	▪	ヲ	ァ	ィ	ゥ	ヱ	ォ	カ	ユ	ヨ	シ		ア	イ	ウ	エ	ォ	カ	キ	ク
161	162	163	164	165	166	167	168	169	170	171	172	173	174	175	176	177	178	179	180	181	182	183	184
ケ	コ	サ	シ	ス	セ	ソ	タ	ダ	ツ	テ	ト	ナ	ニ	ヌ	ネ	ノ	ハ	ヒ	フ	ヘ	ホ	マ	ミ
185	186	187	188	189	190	191	192	193	194	195	196	197	198	199	200	201	202	203	204	205	206	207	208
ム	メ	モ	ヤ	ユ	ヨ	ラ	リ	ル	レ	ロ	ワ	ン	”	ロ	α	ä	β	ε	μ	σ	ρ	ϑ	∫
209	210	211	212	213	214	215	216	217	218	219	220	221	222	223	224	225	226	227	228	229	230	231	232
¬	j	x	φ	£	ñ	Ö	p	q	θ	∞	Ω	ü	Σ	π	̄x	y	千	卍	卍	÷			
233	234	235	236	237	238	239	240	241	242	243	244	245	246	247	248	249	250	251	252	253			

Annexe 6 Schémas de câblage

Schéma de câblage HS2016, HS2032, HS2064, HS2128 UL/ULC



Schéma de câblage standard HS2016/032/064/128 pour l'Amérique du nord



Schéma de câblage standard HS2016/032/064/128 pour les installations EN50131

1. Insérez la douille entretoise dans le support de montage du boîtier à l'emplacement souhaité. Fixez-le en place.

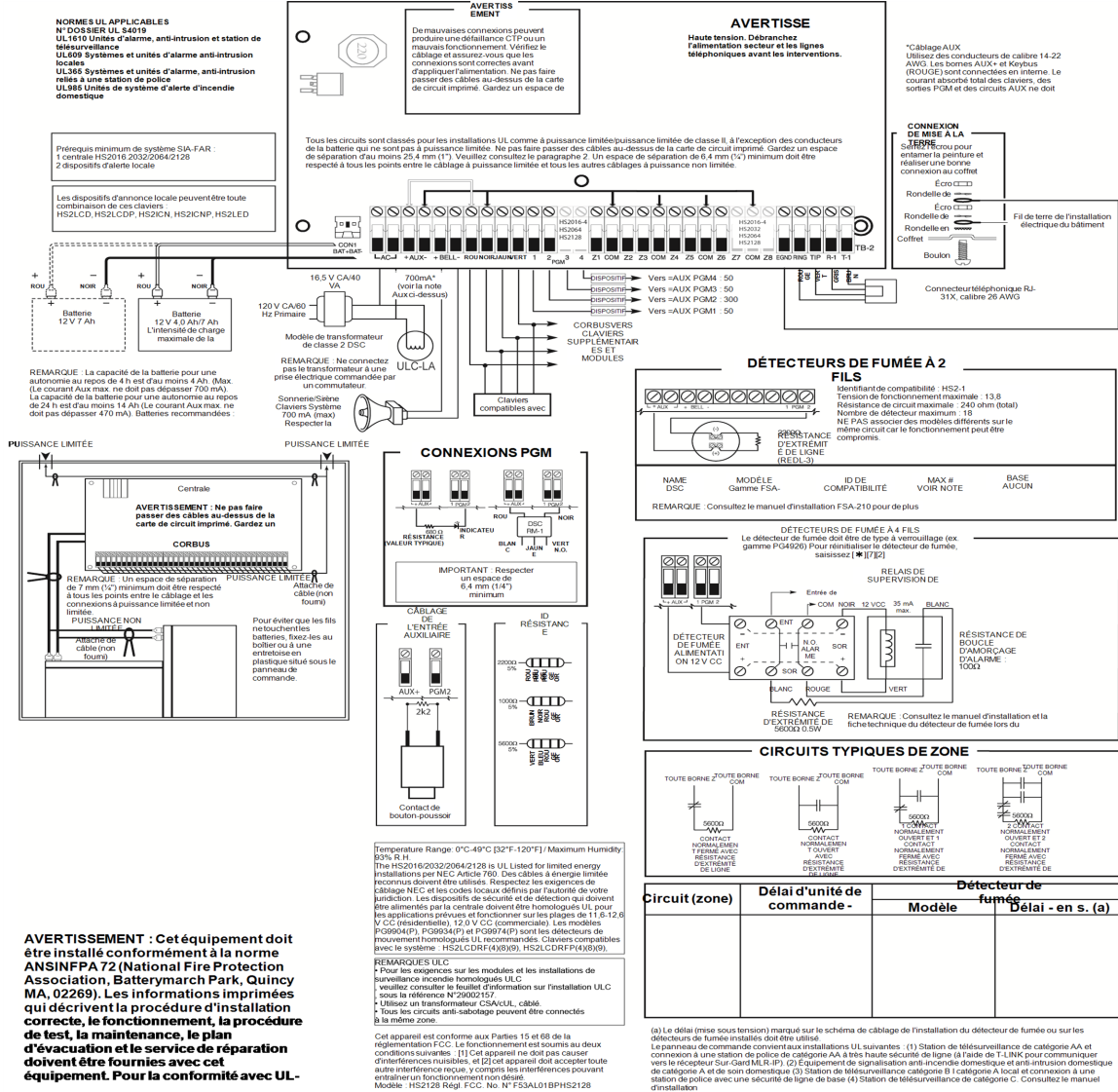
2. Positionnez les trous de montage de la carte de circuit imprimé sur les douilles entretoises. Appuyez fermement sur la carte pour la mettre en place.

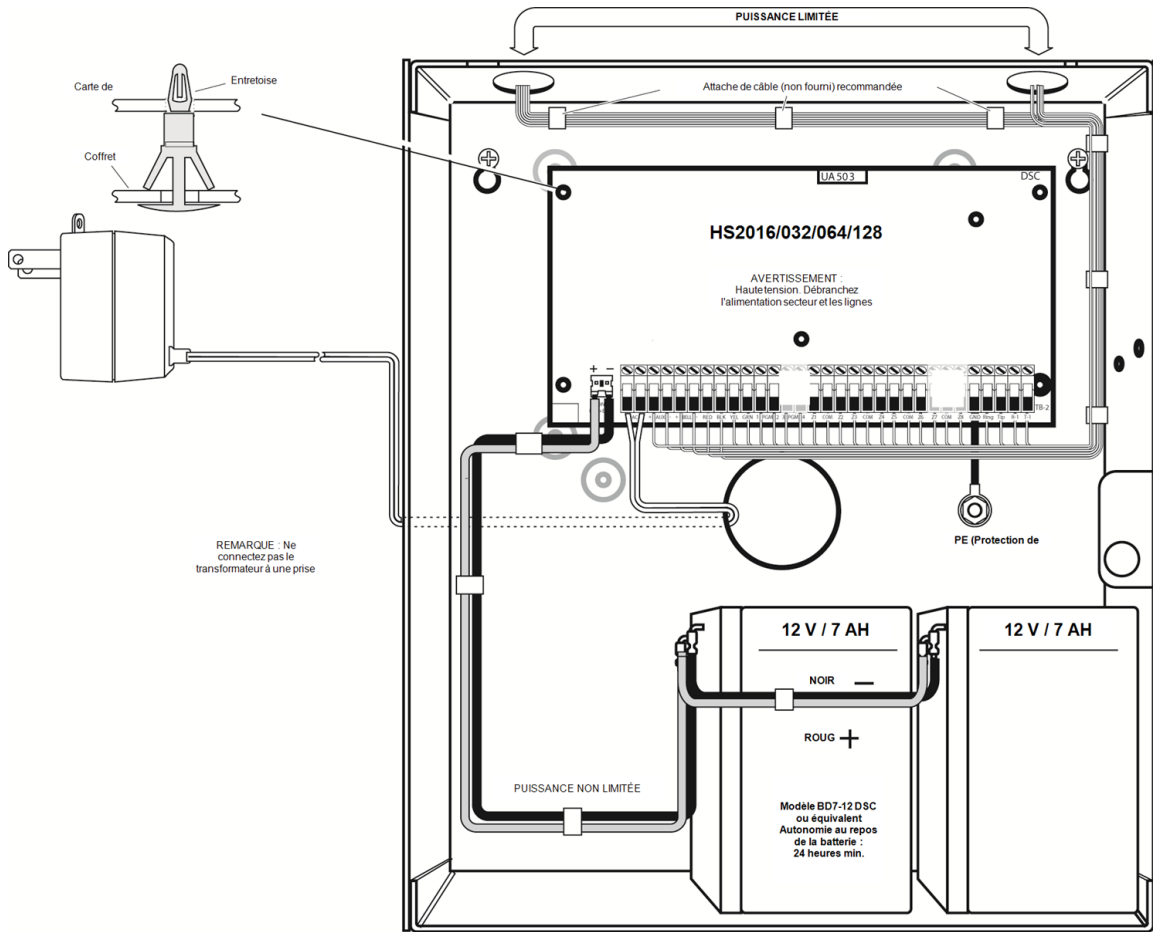
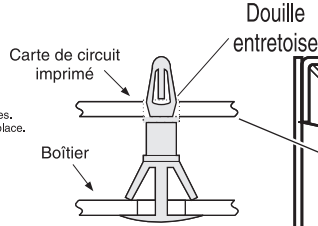

200 - 240 Vca, 50/60 Hz, 200 mA
IMPORTANT
 Une séparation de 6,4mm minimum doit être maintenue en permanence entre les câbles de batterie/C.A. et tous les autres câbles

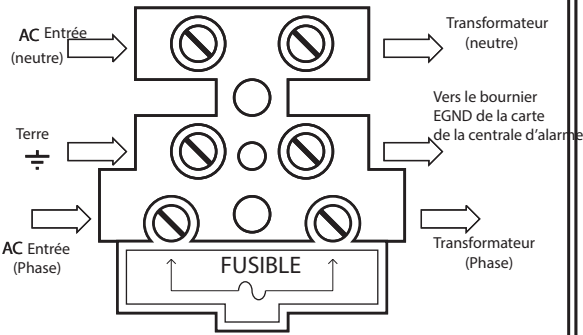

Remplacez le fusible uniquement avec même type (20mm) nominale 250V / 315mA
 PC5003C Cabinet Montré
 Utilisez Modèle Puissance UC1 pour (2) installations de batteries

IMPORTANT :

- Cet équipement, la centrale PC1616/1832/1864/ETC doit être installée et utilisée dans un environnement qui offre le degré de pollution max 2 et des surtensions de la catégorie II **EMPLACEMENTS NON DANGEREUX**, uniquement à l'intérieur. L'équipement est **FIXE** et **CONNECTE EN PERMANENCE** et est conçu pour être installé uniquement par des techniciens ; [un technicien est une personne ayant la formation technique appropriée et l'expérience nécessaire pour être consciente des dangers auxquels cette personne pourrait être exposée en effectuant une tâche et des mesures visant à minimiser les risques encourus par cette personne ou par d'autres personnes.]
- La connexion à l'alimentation secteur doit être effectuée selon les règles et réglementations des autorités locales :
 Un appareil de sectionnement approprié doit être fourni en tant que **NEUTRE** dans l'**ALIMENTATION SUR C.A.**, l'appareil de sectionnement doit déconnecter les deux pôles simultanément (**PHASE** et **NEUTRE**). L'appareil doit déconnecter l'alimentation pendant l'entretien.
- Le boîtier de l'équipement doit être bien fixé à la structure du bâtiment avant tout fonctionnement.
- Le câblage interne doit être acheminé de façon à éviter :
 - Toute contrainte excessive sur le fil et les connexions des bornes ;
 - Le desserrage de la borne ; connexions ;
 - Tout dommage de l'isolation du conducteur
- La mise au rebut des batteries usagées doit être effectuée selon les règles de recyclage et récupération applicables au marché prévu.
- Avant l'entretien, déconnecter la connexion téléphonique.
- Deux batteries peuvent être utilisés pour fournir le temps de sauvegarde nécessaire .

ATTENTION :

Haute tension. Déconnectez le courant ca et les lignes téléphoniques avant l'entretien

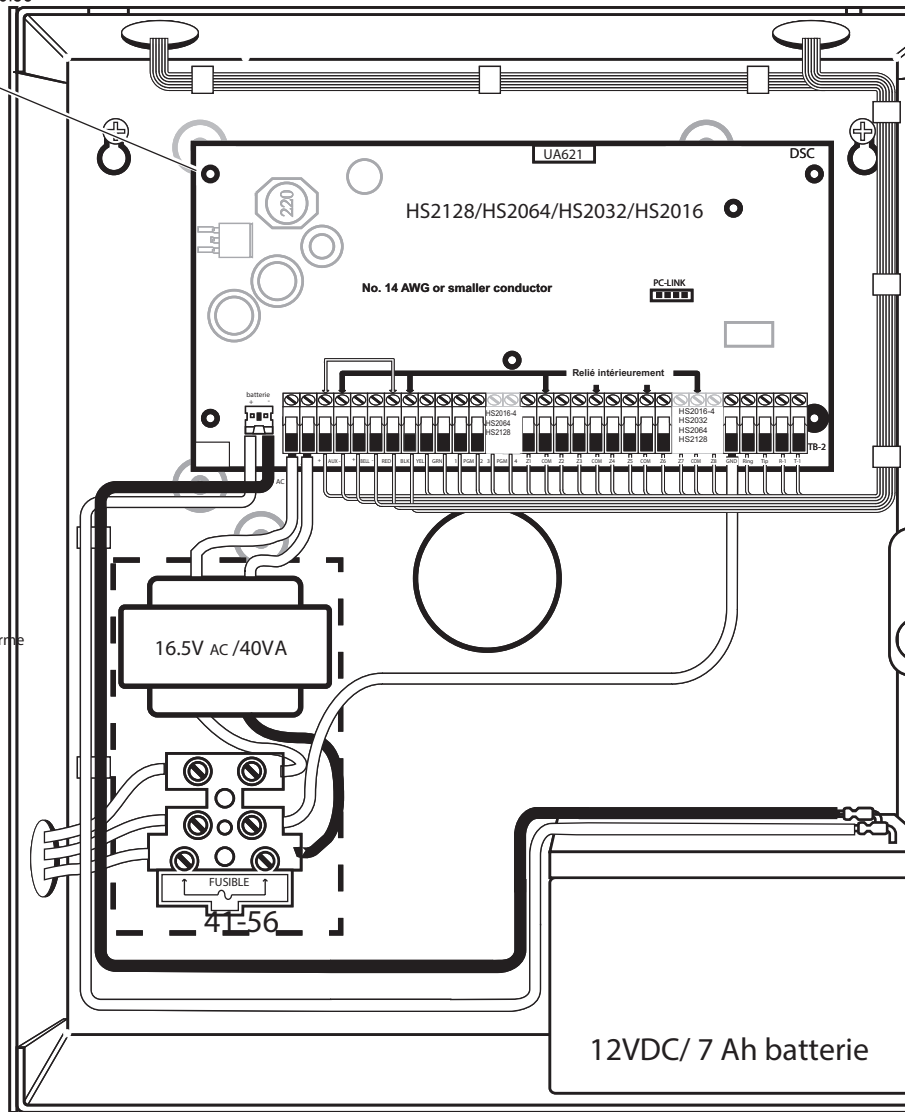

ATTENTION : Des connexions incorrectes pourraient engendrer une panne CTP ou un fonctionnement incorrect. Examinez le câblage et assurez-vous que les connexions sont correctes avant de brancher l'alimentation. Ne PAS acheminer de câbles sur les cartes de circuit imprimé. Maintenez une séparation d'au moins 25,4 mm.

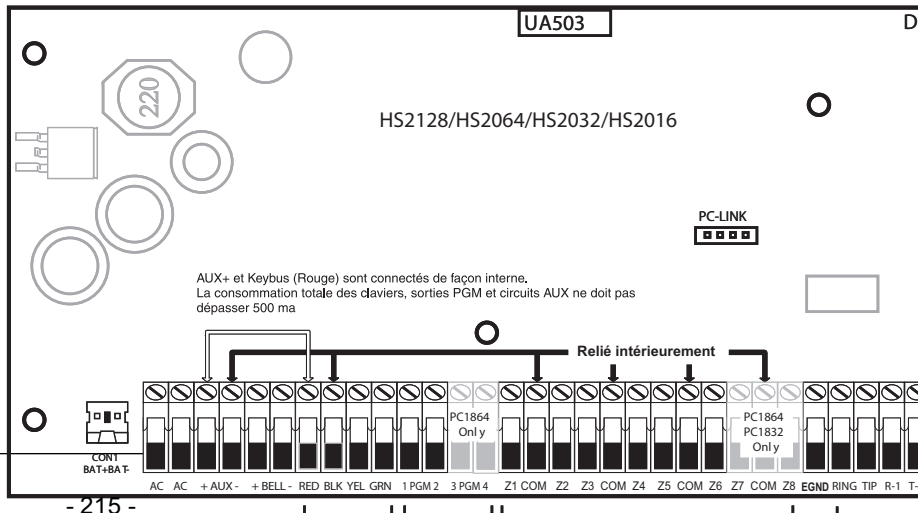

Câblage de zone

Les zones peuvent être câblées pour des contacts « Normalement Ouvert » ou « Normalement Fermé » avec des résistances simples d'extrémité de ligne (SEDL) ou doubles d'extrémité de ligne (DEDL). Respectez les lignes directrices suivantes

Pour les installations homologuées SEDL ou DEDL uniquement.

Câble de calibre 22 AWG minimum, calibre 18 AWG maximum

NE pas utiliser des câbles blindés

La résistance de longueur de câble ne doit pas dépasser 100 Ω , consultez le tableau ci-dessous :

Câblage de zone anti-intrusion	
Fil (AWG)	Longueur maximale de câble jusqu'à la résistance de fin de ligne (ρ/m)
22	3000 / 914
20	4900 / 1493
19	6200 / 1889
18	7800 / 2377
Les chiffres sont calculés pour une résistance de 100 ohms pour le câble	

Section [001-004] Sélection de la définition de zone

Section [013] Option [1] Sélection des résistances EDL ou Normalement fermé

Section [013] Option [2] Sélection des résistances simples EDL ou doubles EDL.

État de la zone**Résistance de boucle**

- 0 Ω (câblage en court-circuit, boucle en court-circuit)
- 5600 Ω (contact fermé)
- Infini (câblage interrompu, ouvert)
- 11 200 Ω (contact ouvert)

État de boucle

- Défaut
- Sécurisé
- Sabotage
- Violé

Boucles normalement fermées

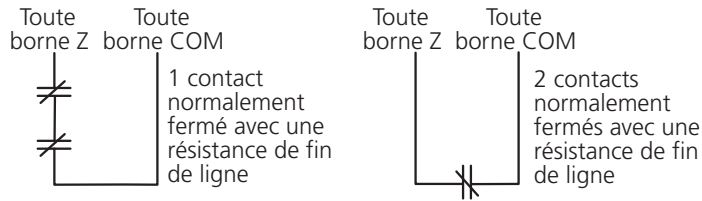

Câblage de la résistance de fin de ligne simple

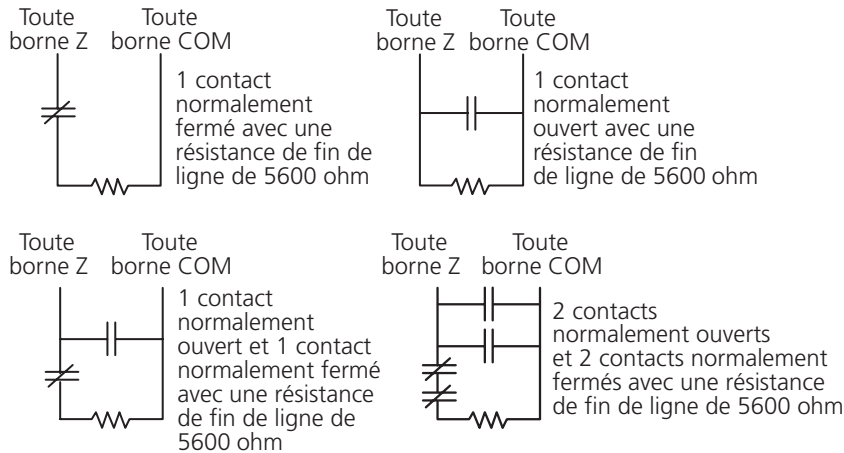

Câblage de la résistance de fin de ligne double

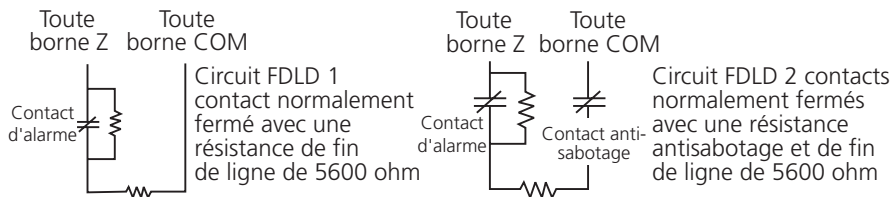

Câblage de sonnerie

Ces bornes fournissent 700 mA de courant sous 12 V CC pour les installations commerciales et 11,1-12,6 V CC pour les installations résidentielles (par exemple, DSC SD-15 WULF). Pour assurer les besoins de la conformité NFPA 72 à motif de 3 temps :

Programmez l'activation de l'option [8] de la section [013].

La sortie de sonnerie est supervisée et de puissance limitée. Si elles sont inutilisées, connectez une résistance de 1000Ω aux bornes Sonnerie+ et Sonnerie- pour empêcher que la centrale d'alarme signale un problème. Voir [*][2].

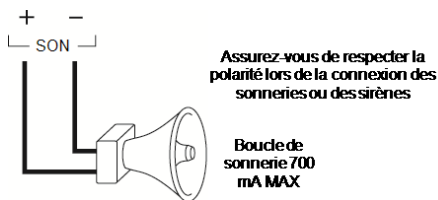

Remarque : La sortie de sonnerie est à courant limité par un CTP de 2A.

Remarque : Les alarmes à motif 3 temps, à impulsions ou continues sont prises en charge.

Câblage PGM

Les sorties PGM sont mises à la terre lorsqu'elles sont activées par la centrale d'alarme.

Connectez le pôle positif du dispositif à activer à la borne AUX+. Connectez le pôle négatif à la borne PGM.

Le courant en sortie est le suivant

PGM 1, 3, 4 50 mA

PGM 2 300mA

Pour des intensités de courant supérieures à 300 mA, un module à relais RM-1 ou RM-2 homologué UL est nécessaire.

La sortie PGM2 est utilisable aussi pour les détecteurs de fumée à 2 fils.

Remarque : Utilisez des résistances SEDL sur les zones à DÉTECTION INCENDIE UNIQUEMENT.

Circuit d'amorçage de détecteur de fumée à 2 fils

- Style B (Classe B), Surveillée, à courant limité
- Identifiant de compatibilité PC18-1
- Tension de sortie CC 9,8-13,8 V CC
- Charge du détecteur 2 mA (max.)
- Résistance simple d'extrémité de ligne (SEDL) 2200 Ω
- Résistance de boucle 24 Ω (MAX)
- Impédance au repos 1020 Ω (Nom.)
- Impédance en alarme 570 Ω (MAX)
- Courant en alarme 89 mA (MAX)
- Nombre maximum de détecteurs de fumée à 2 fils 18

Détecteurs de fumée à 2 fils

L'identifiant de compatibilité pour la gamme FSA-210 est : FS200

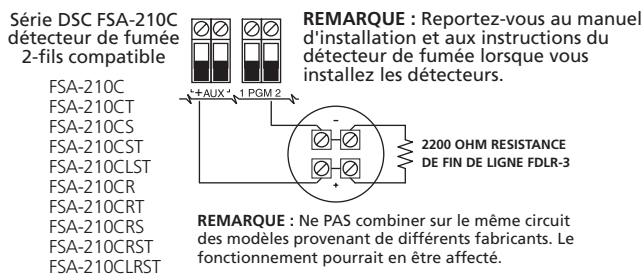

Câblage de ligne téléphonique

Sortie de voyant, PGM 1 à résistance de limitation de courant et sortie à étage de relais facultative.

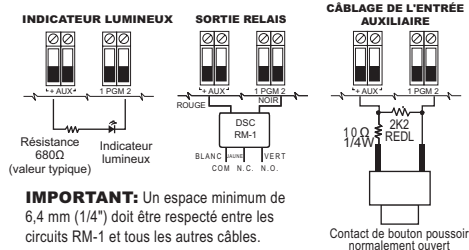

IMPORTANT: Un espace minimum de 6,4 mm (1/4") doit être respecté entre les circuits RM-1 et tous les autres câbles.

Contact de bouton poussoir normalement ouvert

Détecteurs de fumée à 4 fils

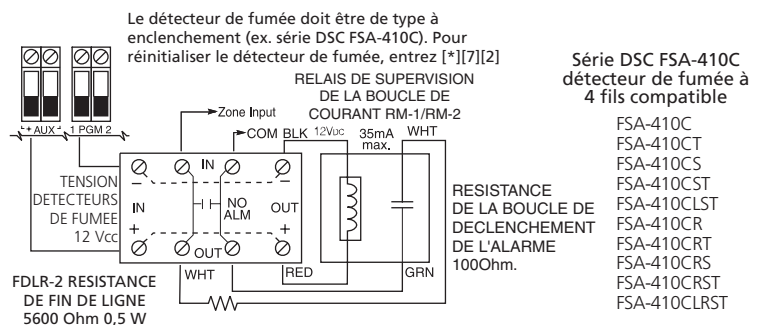

Série DSC FSA-410C détecteur de fumée à 4 fils compatible

- FSA-410C
- FSA-410CT
- FSA-410CS
- FSA-410CST
- FSA-410CLST
- FSA-410CR
- FSA-410CRT
- FSA-410CRS
- FSA-410CRST
- FSA-410CLRST

Reliez les bornes de connexion de la ligne téléphonique (POINTE, Anneau, T-1, R-1) à un connecteur RJ-31x comme indiqué.

Pour la connexion de plusieurs dispositifs sur la ligne téléphonique, câblez en suivant la séquence indiquée.

Le format de la ligne téléphonique est programmé dans la section [350].

Les pilotages d'appels téléphoniques sont programmés dans les sections [311] à [318].

Remarque : Pour les installations ULC, veuillez consulter la feuille d'information sur les installations ULC sous la référence N°29002157.

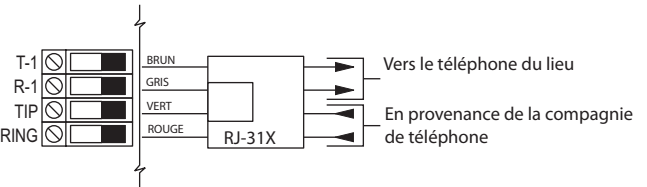

Annexe 7 Caractéristiques techniques

Configuration de zone

- 16, 32, 64, ou 128 zones sans fil prises en charge et 8 zones câblées disponibles sur la centrale
- 40 types de zone et 14 attributs de zone programmables
- Configurations de zone possibles : normalement fermé, simple EDL ou DEDL supervisé
- Extension de zone câble (entièrement supervisé) possible à l'aide du module HSM2108 (module extenseur de huit zones)
- Extension de zone sans fil (entièrement supervisé) possible à l'aide du module d'intégration sans fil bidirectionnel HSM2Host (fonctionnement à 915 MHz (Amérique du nord), 433 MHz (Europe) et 868 MHz (International))

Codes d'accès

- Jusqu'à 97 codes d'accès : 94 (niveau 2-EN), un code maître du système (niveau 3-EN), un code de l'installateur (niveau 3-EN) et un code de maintenance
- Attributs programmables pour chaque code d'utilisateur (voir " Attributs de code d'accès" à la page 50) 1 000 000 de variations de code d'accès (avec les codes à 6 chiffres)
- En cas d'utilisation des codes d'accès à 6 chiffres, le nombre minimum de variations de codes d'accès est de 10 526 pour HS2128/HS2064, 13 888 pour HS2032 et 20 833 pour HS2016

Sortie de dispositif d'avertissement

- Résonateur intégral de valeur 85 dB à 3 m, type Z autoalimenté
- 2 dispositifs d'alerte intérieur/extérieur sans fil pris en charge : modèles PGX901 (intérieur), PGX911 (extérieur) (X=4, 8 ou 9)
- Sortie programmable à sonnerie continue, à impulsions ou à trois temps (comme pour ISO8201) et quatre temps (alarme CO)
- Les dispositifs d'avertissement déclenchent les alarmes selon la priorité suivante : incendie, gaz CO, intrusion

Mémoire

- Mémoire EEPROM CMOS
- Mémorise la programmation et l'état du système à la suite d'une panne secteur ou de batterie pendant 20 ans min. (non vérifié par l'organisme UL)

Alimentation électrique

Transformateur : DSC PTD1640U

Primaire : 120 V, 60 Hz Classe II

Secondaire : 16,5 V CA, 40 VA Max.

- 1,7 A régulé, supervisé et intégral pour l'unité de commande
- De type A comme par la norme EN50131-6
- Tension d'entrée : 220V-240 V CA, 50/60 Hz, 200 mA
- Transformateur nécessaire, installé dans la même armoire, connecté en permanence
- Tensions nominales du secondaire du transformateur : 16,5 V CA, 40 VA min.

Remarque : Pour les installations qui utilisent un transformateur monté à l'intérieur de l'armoire, remplacez le fusible uniquement avec un fusible du même type (20 mm) de valeur nominale 250 V/315 mA.

Alimentation électrique régulée :

- Alimentation électrique auxiliaire 700 mA, 12 V CC
- Coefficient de température positive (CTP) pour les bornes Sonnerie, AUX+ et de la batterie
- Détection/protection d'inversion de la batterie
- Supervision de perte d'alimentation secteur et de niveau faible de batterie
- Options de charge de batterie à courant fort et normal
- Circuit de charge de batterie supervisé

Courant absorbé (centrale) :

- 85 mA (nominal) 2 A (Max)

Sortie de sonnerie :

- Sortie de sonnerie supervisée 12 V, 700 mA (1kilo-Ohm) (courant limité à 2 A)
- Cadences d'alarme CO, incendie à 3 temps, à impulsions et continues.
- Détection de court-circuit de sonnerie (logiciel + matériel)

Aux+ :

- Plage de tension = 9,6 V - 13,8 V CC
- Courant = 700 mA (partagé avec les sorties PGM)
- Tension d'ondulation de sortie : 270 mVp-p max.
- Sorties programmables intégrées :
 - PGM 1 - sortie programmable commutée 50 mA
 - PGM 2 - sortie programmable commutée à courant limité 300 mA. Les détecteurs de fumée à 2 fils (à courant limité de 90 mA) sont pris en charge par cette sortie PGM.
 - PGM 3 - sortie programmable commutée 50 mA
 - PGM 4 - sortie programmable commutée 50 mA
 - Protection contre la surintensité PGM matériel

Batterie

- rechargeable, de 12 V au plomb-acide scellée
- Capacité de la batterie :
 - 4 Ah (PS4-12)
 - 7 Ah (BD7-12)
 - 14 Ah
- Autonomie maximale au repos : 24 heures (avec une batterie 14 Ah et Aux à courant limité 470 mA)
- Temps de charge : à 80% en 72 heures
- Taux de recharge : 240 mA (12 heures max.), 480 mA (24 heure de secours)
- Durée de secours : 24 heures (UL)
- Durée de vie de batterie : 3-5 ans
- Seuil d'indication de niveau faible de batterie 11,5 V CC
- Tension de rétablissement de batterie 12,5 V
- Courant absorbé par la carte mère (batterie uniquement) :
 - HS2016/32/64/128 (pas de communicateur alternatif) au repos 85 mA CC HS2016/32/64/128, (y compris communicateur alternatif) au repos 190 mA CC Transmission (module à communicateur alternatif) 195 mA CC
- Fusible réarmable (CTP) utilisé sur la carte de circuit imprimé
- Supervision de coupure de source d'alimentation primaire (panne d'alimentation secteur), défaillance de batterie ou niveau de batterie faible (problème de batterie) avec signalisation sur le clavier.
- Horloge interne asservie à la fréquence d'alimentation secteur

Conditions ambiantes de fonctionnement

- Plage de température : UL= de 0°C à +49°C (32°F-120°F), EN= de -10°C à 55°C (50°F-131°F)
- Taux d'humidité relative : <93% sans condensation

Caractéristique des équipements de transmission d'alarme (ATE)

- Compositeur numérique intégré à la carte de circuit principal
- Prises en charge SIA et Contact ID
- Conforme avec les exigences sur les équipements de télécommunication TS203 021-1, -2, -3 et les normes EN50136-1-1, EN50136-2-1, EN50136-2-3 ATS 2
- Les communicateurs double IP/cellulaire facultatifs (3G2080(R)/TL2803G(R)/TL280(R)) peuvent être installés dans la même armoire et configurés en appareil primaire ou de secours, avec un chiffrement AES 128 bits
- Conforme avec les exigences des normes EN50136-1-1, EN50136-2-1 ATS2

Fonctions de supervision du système

Le système PowerSeries Neo surveille de façon permanente un certain nombre de problèmes possibles et fournit une indication sonore et visuelle sur le clavier. Les problèmes incluent :

- Panne d'alimentation secteur
- Problème de zone
- Problème de détection d'incendie
- Problème de ligne téléphonique
- Problème de communicateur
- Niveau de batterie faible
- Brouillage RF
- Défaut d'alimentation électrique AUX
- Échec de communication
- Défaut de module (supervision ou sabotage)

Fonctions Additionnelles

- Prise en charge de dispositif sans fil bidirectionnel
- Vérification visuelle (images + audio)*
- Prise en charge de balise de proximité
- Planification PGM
- Armement rapide
- Étiquettes d'utilisateur, de partition, de module, de zone et système
- Test Immersion*
- Réponse de boucle système programmable
- Version logicielle de clavier et de centrale consultable par l'intermédiaire d'un clavier
- Type de zone à carillon de porte
- Type PGM à niveau faible de batterie

*Fonction non évaluée par l'organisme UL/ULC.

Emplacement des détecteurs et plan d'évacuation

Les informations suivantes sont d'ordre général et il est recommandé de consulter les réglementations et les codes de prévention d'incendie locaux lors de l'installation et du positionnement de détecteurs de fumée et de gaz CO.

Détecteurs de fumée

Des recherches montrent que tous les incendies dangereux, dans les habitations, produisent de la fumée en plus ou moins grande quantité. L'expérience avec des incendies habituels, dans les habitations, indique que des quantités mesurables de fumée précèdent des niveaux détectables de chaleur dans la plupart des cas. Pour ces raisons, des détecteurs de fumée doivent être installés à l'extérieur de chaque chambre à coucher et à chaque étage de l'habitation.

Les informations suivantes sont d'ordre général et il est recommandé de consulter les réglementations et les codes de prévention d'incendie locaux lors de l'installation et du positionnement de détecteurs de fumée.

Il est recommandé d'installer un nombre de détecteurs de fumée supplémentaires supérieur à celui exigé pour une protection minimale. D'autres zones qui doivent être protégées sont : le sous-sol, les chambres à coucher et en particulier celles où les fumeurs dorment, les salles à manger, les chaufferies et les buanderies ainsi que tous les couloirs non protégés par les appareils nécessaires. Sur les plafonds lisses, les détecteurs doivent être séparés de 9,1 m (30 pieds) comme référence. Un espace différent peut être requis selon la hauteur du plafond, la circulation d'air, la présence de poutrelles, l'absence d'isolant, etc. Pour des recommandations sur l'installation, consultez la norme NFPA 72, Code d'Alarme d'Incendie National, CAN/ULC-S553-02 ou d'autres normes nationales en vigueur.

- Ne positionnez pas les détecteurs au sommet de plafonds en pointe ou à doubles pentes ; l'espace d'air mort à ces endroits peut empêcher le détecteur de fumée de fonctionner.
- Évitez les endroits soumis à des turbulences d'air comme près de portes, ventilateurs ou fenêtres. Une circulation rapide de l'air, autour du détecteur, peut empêcher la fumée d'entrer dans l'appareil.
- Ne placez pas les détecteurs dans des endroits extrêmement humides.
- Ne placez pas les détecteurs à des endroits où la température peut s'élever au-delà de 38°C (100°F) ou s'abaisser en-dessous de 5 C (41°F).
- Aux États-Unis, les détecteurs de fumée doivent toujours être installés conformément au Chapitre 11 de la norme NFPA 72, Code d'Alarme d'Incendie National : 11.5.1.1.

Quand il est exigé par d'autres lois, codes ou normes d'un type particulier d'établissement en vigueur, les alarmes de station de détection de fumée simple ou multiple doivent être installées de la façon suivante :

1. Dans toutes les chambres à coucher et chambres d'hôtes.

À l'extérieur de chacune des différentes zones de sommeil de l'unité d'habitation, à 6,4 m (21 pieds) de toute porte d'une chambre à coucher, avec la distance mesurée le long du trajet de circulation.

À chaque étage de l'unité d'habitation, y compris les sous-sols.

À chaque étage d'un foyer résidentiel ou d'un établissement de soins (petit bâtiment), y compris les sous-sols à l'exclusion des vides sanitaires et des greniers non aménagés.

Dans le(s) salon(s) d'une suite d'invités.

Dans le(s) salon(s) d'un foyer résidentiel ou d'un établissement de soins (petit bâtiment).

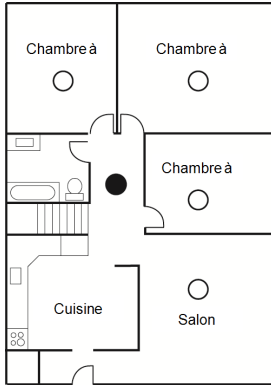

Figure 1

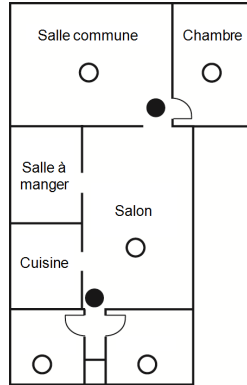

Figure 2

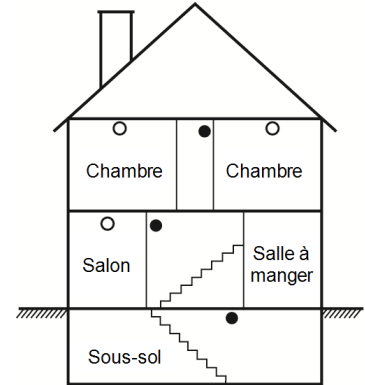

Figure 3

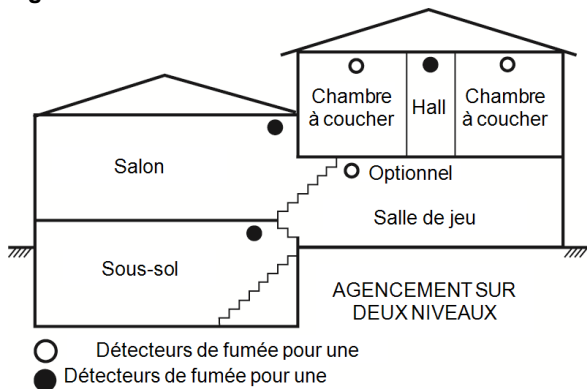

Figure 3a

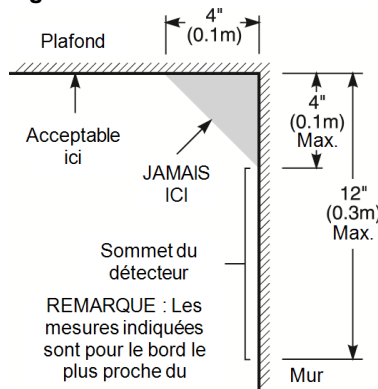

Figure 4

Plan d'évacuation en cas d'incendie

Généralement, il s'écoule très peu de temps, entre la détection de l'incendie et le moment où il devient fatal. Il est vraiment important de développer et de mettre en application un plan d'évacuation de la famille.

1. Chaque membre de la famille doit participer au plan d'évacuation.

Déterminez les voies d'évacuation possibles de chaque lieu de la maison. La plupart des incendies se déclarent en pleine nuit. Il faut donc accorder une attention particulière aux voies d'évacuation depuis les chambres.

L'évacuation depuis une chambre à coucher doit être possible sans ouvrir une porte intérieure.

Tenez compte des points suivants lors de l'établissement de vos plans d'évacuation :

- Vérifiez que toutes les portes et fenêtres en bordure s'ouvrent facilement. Vérifiez qu'il n'y ait pas de bavures de peinture et que leurs mécanismes de verrouillage fonctionnent correctement.
- Si l'ouverture ou l'utilisation des sorties sont trop difficiles pour les enfants, les personnes âgées ou handicapées, un plan de secours particulier doit être développé. Ce plan doit garantir que les personnes qui doivent porter secours puissent entendre le signal d'alarme incendie.
- Si la sortie de secours est au-dessus du niveau du sol, prévoyez une échelle ou une corde incendie agréée et apprenez à l'utiliser.
- Les issues de secours au niveau du sol doivent être dégagées. Assurez-vous de débarrasser la neige des portes-fenêtres en hiver et que les meubles ou les équipements extérieurs ne bloquent pas ces sorties.
- Chaque occupant doit connaître le point de rassemblement prédéterminé où toutes les personnes peuvent être comptées (par exemple, dans la rue ou chez un voisin). Quand il n'y a plus personne dans la maison, appelez les pompiers.
- Une évacuation rapide est la marque d'un bon plan. Ne cherchez pas et ne tentez pas de combattre l'incendie ou de sauver des biens ou encore des objets de valeur car vous risquez de perdre un temps précieux. Une fois à l'extérieur, n'entrez plus dans l'habitation. Attendez les sapeurs-pompiers.
- Rédigez le plan d'évacuation d'urgence et procédez à des exercices d'évacuation fréquemment de sorte que, en cas d'urgence, tout le monde sache ce qu'il doit faire. Réviser le plan dès que des changements se présentent, comme le nombre d'occupant de l'habitation, ou si vous apportez des modifications structurelles à la construction.

- Assurez-vous que votre système d'alarme incendie est opérationnel en effectuant des essais chaque semaine. Si vous avez des doutes sur le fonctionnement de votre système, contactez votre installateur.

Nous vous recommandons de contacter les sapeurs-pompiers locaux et de demander d'ultérieures informations sur le plan d'évacuation et de sécurité incendie. Si possible, demandez à votre agent local de prévention des incendies de procéder à une inspection de sécurité incendie de votre habitation.

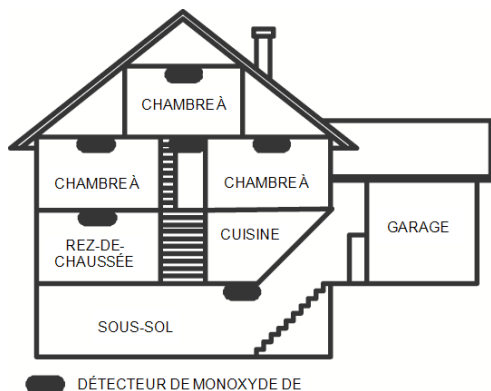

Figure 5

Détecteur de monoxyde de carbone

Le monoxyde de carbone est un gaz incolore, inodore, insipide et très toxique qui s'échappe librement dans l'air. Les détecteurs de gaz CO mesurent la concentration de gaz et déclenche une puissante alarme sonore avant qu'un niveau fatal de gaz soit atteint. Le corps humain est très vulnérable aux effets du gaz CO pendant les heures de sommeil, par conséquent, les détecteurs de gaz CO doivent être placés le plus près possible des chambres à coucher de l'habitation. Pour une protection maximale, le détecteur de gaz CO doit aussi être placé à l'extérieur des chambres à coucher principales ou à chaque étage de votre maison. La figure 5 montre les emplacements conseillés dans l'habitation.

NE placez PAS les détecteurs de gaz CO dans les endroits suivants :

- Où la température peut être inférieure à -10°C ou supérieure à 40°C
- Près de vapeurs de solvants pour peinture
- À moins de 1,5 m (5 pieds) d'appareils à flamme nue comme des fourneaux, des cuisinières et des foyers
- Dans les flux d'échappement de moteurs à gaz, tuyaux d'aération, conduits de fumée ou de cheminées
- Ne le placez pas à proximité du tuyau d'échappement d'une automobile ; le détecteur s'endommagera facilement

VEUILLEZ VOUS REPORTER AU FEUILLET D'INSTRUCTIONS DE FONCTIONNEMENT ET D'INSTALLATION DU DÉTECTEUR DE GAZ CO POUR LES CONSIGNES DE SÉCURITÉ ET LES MESURES EN CAS D'URGENCE.

Garantie limitée

Digital Security Controls garantit le produit contre toute défectuosité matérielle et d'assemblage dans des conditions normales d'utilisation, à l'acheteur original pendant une période de douze mois à partir de la date d'achat. Pendant la période de garantie, Digital Security Controls s'engage, à son choix, à réparer ou à remplacer tout matériel défectueux dès son retour à un dépôt de réparation, sans frais de main d'œuvre et matériels. Tout remplacement et/ou réparation sont garantis pendant le reste de la durée de la garantie originale ou quatre-vingt dix (90) jours, selon la plus longue. L'acheteur original doit avertir Digital Security Controls par courrier que le matériel ou l'assemblage est défectueux ; dans tous les cas, cette notification doit être reçue avant l'expiration de la période de garantie. Il n'y a absolument aucune garantie sur les logiciels et tous les logiciels sont vendus comme licence d'utilisateur dans le cadre des termes du contrat de licence du logiciel fourni avec le produit. Le client assume toute la responsabilité pour la sélection, installation, et l'entretien de tout produit acheté auprès de DSC. Les produits personnalisés ne sont garantis que dans la mesure où ils ne fonctionnent pas à la livraison. Dans ce cas, DSC peut, à son choix, remplacer le produit ou créditer le client.

Garantie internationale

La garantie pour les clients internationaux est la même que pour tous les clients au Canada et aux États-Unis, sauf que Digital Security Controls ne sera pas tenu responsable des frais de douanes, taxes ou TVA qui pourraient être dus.

Procédure pour la garantie

Pour obtenir un service sous garantie, veuillez retourner les produit(s) en question au point d'achat. Tous les distributeurs et vendeurs autorisés ont un programme de garantie. Quiconque retourne des marchandises à Digital Security Controls doit obtenir au préalable un numéro d'autorisation. Digital Security Controls n'acceptera aucun envoi pour lequel une autorisation préalable n'aura pas été obtenue.

Conditions d'annulation de la garantie

Cette garantie ne s'applique qu'aux vices de matériels et d'assemblage liés à une utilisation normale. Elle ne couvre pas :

- les dommages encourus lors de l'expédition ou la manutention ;
- les dommages causés par un désastre tel qu'un incendie, inondation, vent, tremblement de terre ou foudre ;
- les dommages dus à des causes hors de contrôle de Digital Security Controls tels qu'une tension excessive, choc mécanique ou dégât des eaux ;
- les dommages causés par attachement non autorisé, changements, modifications ou objets étrangers ;
- les dommages causés par des périphériques (à moins que de tels périphériques n'aient été fournis par Digital Security Controls Ltd.) ;
- les défauts causés par l'impossibilité de fournir un environnement d'installation adapté aux produits ;
- les dommages causés par l'utilisation des produits pour des usages autres que ceux pour lesquels ils ont été conçus ;
- les dommages découlant d'un mauvais entretien ;
- les dommages provenant de tout autre mauvais traitement, manutention ou utilisation des produits.

Éléments non couverts par la garantie

En plus des éléments qui annulent la garantie, la garantie ne couvrira pas : (i) les frais de transport au centre de réparation ; (ii) les produits qui ne sont pas identifiés avec l'étiquette de produit de DSC et un numéro de lot ou un numéro de série ; (iii) les produits démontés ou réparés de manière qui affecte la performance ou qui empêche une inspection ou un test adéquats afin de vérifier toute réclamation au titre de la garantie. Les cartes d'accès ou insignes renvoyés pour être remplacées au titre de la garantie seront remplacées ou créditées selon le choix de DSC. Les produits qui ne sont pas couverts par cette garantie ou qui ne sont plus garantis parce qu'ils sont trop vieux, qu'ils ont été mal utilisés ou endommagés, seront examinés et une devis de réparation sera fourni. Aucune réparation ne sera effectuée avant la réception d'un bon de commande valable envoyé par le client et d'un numéro d'autorisation de renvoi de marchandise (RMA) envoyé par le service client de DSC.

S'il y a un problème de réparation du produit après un nombre raisonnable de tentatives au titre de la présente garantie, les obligations contractuelles de la société Digital Security Controls seront limitées au remplacement du produit, comme seule réparation de l'inobservation de la garantie. En aucun cas Digital Security Controls ne sera tenu responsable des dommages particuliers, accidentels ou indirects basés sur l'inobservation de la garantie, une rupture de contrat, une négligence, une responsabilité stricte ou sur toute autre théorie juridique. De tels dommages incluent, mais ne sont pas limités à, une perte de profit, une perte de produit ou tout autre équipement associé, au coût du capital, coût de remplacement de l'équipement, à l'aménagement ou services, à l'indisponibilité, au temps de rachat, aux réclamations des tiers, notamment les clients, aux dommages et intérêts à la propriété. Dans certaines juridictions, la loi limite ou ne permet pas une exonération de garantie en cas de dommages indirects. Si les lois d'une telle juridiction s'appliquent à une réclamation par ou contre DSC, les limites et les exonérations contenues dans la présente garantie respecteront la loi. Certains Etats ne permettent pas l'exonération ou la limite de dommages accidentels ou indirects, la déclaration ci-dessus pourrait donc ne pas s'appliquer à votre cas.

Stipulation d'exonération de garanties

Cette garantie contient l'entière garantie et remplace toutes les autres garanties, qu'elles soient explicites ou implicites (notamment toutes les garanties implicites de marchandise ou aptitude pour un usage particulier) et de toute autre obligation ou responsabilité de Digital Security Controls. Digital Security Controls n'assume et n'autorise aucune autre personne prétendant agir en son nom de modifier ou changer cette garantie, n'assume pour cela aucune autre garantie ou responsabilité concernant ce produit. Cette exonération de garanties et garantie restreinte sont gouvernées par les lois de la province de l'Ontario, Canada.

AVERTISSEMENT : Digital Security Controls recommande que la totalité du système soit testé régulièrement. Toutefois, même si vous faites des tests périodiques, il peut arriver que le fonctionnement du produit ne soit pas conforme aux spécifications en raison notamment, mais pas exclusivement, d'interventions criminelles ou de panne de courant.

Réparations en dehors de la garantie

Digital Security Controls réparera à son choix ou remplacera en dehors de la garantie les produits renvoyés à son usine dans les conditions suivantes. Quiconque retourne des marchandises à Digital Security Controls doit obtenir au préalable

un numéro d'autorisation. Digital Security Controls n'acceptera aucun envoi pour lequel une autorisation préalable n'aura pas été obtenue.

Les produits que Digital Security Controls juge être réparables seront réparés et renvoyés. Les frais prédéterminés par Digital Security Controls et sujets à une révision périodique, seront facturés pour chaque unité réparée.

Les produits que Digital Security Controls juge ne pas être réparables seront remplacés par le produit équivalent le plus proche disponible à ce moment. Le prix du marché en cours du produit de remplacement sera facturé pour chaque unité de remplacement.

AVERTISSEMENT - À LIRE ATTENTIVEMENT

Remarque pour les installateurs

Cette mise en garde contient des informations essentielles. En tant que seul individu en contact avec les utilisateurs du système, c'est à vous qu'incombe la responsabilité d'attirer l'attention des utilisateurs du système sur chaque élément de cette mise en garde.

Pannes de système

Ce système a été soigneusement conçu pour être aussi efficace que possible. Toutefois, dans des circonstances impliquant un incendie, cambriolage ou autre genre d'urgences, il se peut qu'il ne fournisse pas de protection. Tout système d'alarme quel qu'il soit peut être délibérément saboté ou peut ne pas fonctionner comme prévu pour plusieurs raisons. Certaines de ces raisons sont notamment :

Mauvaise installation

Un système de sécurité doit être correctement installé afin de fournir une protection adéquate. Chaque installation doit être évaluée par un professionnel de la sécurité pour s'assurer que tous les points d'accès et zones sont couvertes. Les serrures et les loquets sur les portes et fenêtres doivent être bien fermés et fonctionner normalement. Les fenêtres, portes, murs, plafonds et autres matériaux de construction doivent être suffisamment solides pour assurer le niveau de protection attendu. Une réévaluation doit être effectuée pendant et après toute construction. Une évaluation par le département de police et/ou des sapeurs-pompiers est fortement recommandée si ce service est offert.

Connaissances criminelles

Ce système contient des fonctions de sécurité reconnues efficaces au moment de la fabrication. Il est possible que des personnes ayant des intentions criminelles élaborent des techniques qui réduisent l'efficacité de ces fonctions. Il est important qu'un système de sécurité soit révisé périodiquement pour garantir que ses fonctions restent efficaces et qu'il soit mis à jour ou remplacé s'il ne fournit pas la protection prévue.

Accès par des intrus

Des intrus peuvent entrer par un point d'accès non protégé, en contournant un dispositif de détection, échapper à une détection en se déplaçant dans une zone insuffisamment couverte, déconnecter un dispositif d'alerte, ou interférer avec le système ou empêcher son fonctionnement normal.

Panne de courant

Les équipements de contrôle, les détecteurs d'intrusion, les détecteurs de fumée et bien d'autres dispositifs de sécurité nécessitent une alimentation électrique adéquate pour fonctionner normalement. Si un dispositif fonctionne à partir de batteries, il est possible que celle-ci faiblissent. Même si les batteries ne sont pas faibles, elles doivent être chargées, en bon état et installées correctement. Si un dispositif ne fonctionne que par courant alternatif, toute interruption, même très brève, rendra ce dispositif inopérant pendant la durée de la coupure de courant. Les coupures de courant, quelle qu'en soit la durée, sont souvent accompagnées par des fluctuations de tension qui peuvent endommager l'équipement électronique tel qu'un système de sécurité. A la suite d'une coupure de courant, effectuez immédiatement un test complet du système pour vous assurer que le système fonctionne correctement.

Pannes des batteries remplaçables

Les transmetteurs sans fil de ce système ont été conçus pour fournir plusieurs années d'autonomie de batterie dans des conditions normales d'utilisation. La durée de vie de la batterie dépend de l'environnement du dispositif, de l'utilisation et du type de batterie. Les conditions ambiantes telles que l'humidité élevée, des températures très élevées ou très basses, ou de grosses différences de température peuvent réduire la durée de vie de la batterie. Bien que chaque dispositif de transmission possède un dispositif de surveillance de batterie faible qui indique à quel moment la batterie doit être remplacée, il peut ne pas fonctionner comme prévu. Des tests et un entretien régulier maintiendront le système dans de bonnes conditions de fonctionnement.

Limites des fonctionnements des dispositifs de fréquence radio (sans fil)

Les signaux peuvent ne pas atteindre le récepteur dans toutes les circonstances qui pourraient inclure des objets métalliques placés sur ou à côté du chemin de la radio ou blocage délibéré ou autre interférence du signal radio commis par inadvertance.

Utilisateurs du système

Un utilisateur peut ne pas être en mesure de faire fonctionner un interrupteur de panique ou d'urgence à cause d'une invalidité permanente ou temporaire, d'une incapacité à atteindre le dispositif à temps, ou d'un manque de connaissance du fonctionnement correct. Il est important que tous les utilisateurs du système soient formés sur le bon fonctionnement du système d'alarme pour qu'ils sachent comment réagir quand le système signale une alarme.

Détecteurs de fumée

Les détecteurs de fumée qui font partie du système peuvent ne pas bien alerter les occupants d'un endroit en feu pour un certain nombre de raisons, dont. Les détecteurs de fumée peuvent avoir été mal installés ou positionnés. La fumée peut ne pas pouvoir atteindre les détecteurs de fumée, par exemple dans le cas d'un incendie dans une cheminée, murs ou toits, ou de l'autre côté de portes fermées. Les détecteurs de fumée peuvent ne pas détecter la fumée provenant d'incendies à un autre niveau de la résidence ou du bâtiment.

Tous les incendies diffèrent par la quantité de fumée produite et le taux de combustion. Les détecteurs de fumée ne peuvent pas détecter de la même manière tous les types d'incendie. Les détecteurs de fumée ne fournissent pas d'avertissement opportun d'un incendie causé par une imprudence ou un manque de sécurité tels que fumer dans un lit, explosions violentes, fuites de gaz, mauvais rangement de produits inflammables, circuits électriques surchargés, enfants jouant avec des allumettes, incendies provoqués.

Même si le détecteur de fumée fonctionne comme prévu, dans certaines circonstances le préavis n'est pas suffisant pour permettre à tous les occupants de s'enfuir à temps pour éviter les blessures ou la mort.

Détecteurs de mouvement

Les détecteurs de mouvement ne détectent le mouvement que dans les zones désignées, conformément aux instructions d'installation. Ils ne peuvent pas distinguer les intrus des occupants. Les détecteurs de mouvement ne fournissent pas de protection de zones volumétriques. Ils ont de multiples rayons de détection et les mouvements ne peuvent être détectés que dans des zones non obstruées et protégées par ces rayons. Ils ne peuvent détecter les mouvements qui se produisent derrière les murs, plafonds, sol, portes fermées, cloisons vitrées, portes vitrées ou fenêtres. Tout type de problème, qu'il soit intentionnel ou non, tels que le camouflage, peinture ou vaporisation de matériel sur les lentilles, miroirs, fenêtres ou toute autre partie du système de détection empêchera son fonctionnement normal.

Les détecteurs de mouvement à infrarouge passif fonctionnent en détectant les changements de température. Cependant, leur efficacité peut être réduite lorsque la température ambiante s'approche ou dépasse la température du corps ou s'il existe des sources de chaleur intentionnelles ou non intentionnelles dans ou près de la zone de détection. Certaines de ces sources de chaleur peuvent être des chauffages, radiateurs, fours, barbecues, cheminées, lumière du soleil, éclairages, etc.

Dispositifs d'avertissement

Les dispositifs d'avertissement tels que les sirènes, cloches, klaxons ou lumières stroboscopiques peuvent ne pas avertir les gens ou ne pas réveiller quelqu'un qui dort s'il y a un mur ou une porte fermée. Si les dispositifs d'avertissement sont placés à un autre niveau de la résidence ou du local, il est alors probable que les occupants ne seront pas alertés ou réveillés. Les dispositifs d'avertissement sonores peuvent être atténués par d'autres sources sonores telles que les chaînes stéréo, radios, télévisions, climatisations ou autres appareils, ou par la circulation. Les dispositifs d'avertissement sonores, même bruyants, peuvent ne pas être entendus par une personne malentendante.

Lignes téléphoniques

Si les lignes téléphoniques sont utilisées pour transmettre des appels, elles peuvent être hors d'usage ou occupées pendant un certain temps. Un intrus peut également couper la ligne téléphonique ou provoquer son dérangement par des moyens plus sophistiqués parfois difficiles à détecter.

Insuffisance de temps

Il peut y avoir des circonstances où le système fonctionne comme prévu mais où les occupants ne seront pas protégés à cause de leur incapacité à répondre aux avertissements dans un temps alloué. Si le système est connecté à un poste de surveillance, l'intervention peut ne pas arriver à temps pour protéger les occupants ou leurs biens.

Panne d'un élément

Bien que tous les efforts aient été faits pour rendre le système aussi fiable que possible, le système peut mal fonctionner à cause de la panne d'un élément.

Test insuffisant

La plupart des problèmes qui pourraient empêcher un système d'alarme de fonctionner normalement peuvent être découverts en testant et entretenant le système régulièrement. L'ensemble du système devrait être testé hebdomadairement et immédiatement après une effraction, une tentative d'entrée par effraction, un incendie, une tempête, un tremblement de terre, un accident ou toute sorte de construction à l'intérieur ou à l'extérieur des lieux. Le test doit comporter tous les dispositifs de détection, claviers, consoles, dispositifs d'indication d'alarme et tout autre dispositif faisant partie du système.

Sécurité et assurance

Sans tenir compte de ses capacités, un système d'alarme ne constitue pas un substitut à une assurance sur la propriété ou une assurance vie. Un système d'alarme ne doit pas empêcher les propriétaires, locataires ou autres occupants d'agir prudemment afin d'éviter ou de minimiser les effets nuisibles d'une situation d'urgence.

IMPORTANT - À LIRE ATTENTIVEMENT :

Le logiciel DSC acheté avec ou sans Produits et Composants est protégé par le droit d'auteur et il est acheté conformément aux modalités du contrat de licence :

- Ce Contrat de licence d'utilisation (« CLU ») est une entente légale entre Vous (l'entreprise, l'individu ou l'entité qui a acheté le Logiciel et tout Matériel connexe) et Digital Security Controls, une filiale de Tyco Safety Products Canada Ltd. (« DSC »), le fabricant des systèmes de sécurité intégrés et le développeur du logiciel et de tout produit ou composant connexe (« MATÉRIELS ») que Vous avez acquis.
- Si le produit logiciel DSC (« PRODUIT LOGICIEL » ou « LOGICIEL ») a été conçu pour être accompagné par du MATÉRIEL et s'il N'est PAS accompagné par un nouveau MATÉRIEL, Vous n'avez pas le droit d'utiliser, de copier ou d'installer le PRODUIT LOGICIEL. Le PRODUIT LOGICIEL comprend le logiciel, et peut aussi comprendre des médias connexes, des matériels imprimés et de la documentation « en ligne » ou électronique.
- Tout logiciel fourni avec le PRODUIT LOGICIEL qui est lié à un contrat de licence d'utilisation séparé Vous donne des droits conformément aux modalités de ce contrat de licence.
- En installant, copiant, téléchargeant, sauvegardant, accédant ou utilisant d'une manière quelconque le PRODUIT LOGICIEL, Vous acceptez inconditionnellement d'être lié par les modalités de ce CLU, même si ce CLU est considéré une modification de tout accord ou contrat antérieur. Si vous n'acceptez pas les modalités du CLU, DSC refuse de Vous octroyer une licence d'utilisation du PRODUIT LOGICIEL et Vous n'avez pas le droit de l'utiliser.

LICENCES DU PRODUIT LOGICIEL

Le PRODUIT LOGICIEL est protégé par des lois sur le droit d'auteur et des traités internationaux sur le droit d'auteur, ainsi que par d'autres lois et traités de la propriété intellectuelle. Le droit d'utilisation du PRODUIT LOGICIEL est octroyé, pas vendu.

1. OCTROI DE LA LICENCE. Ce CLU vous donne les droits suivants :

(a) Installation et utilisation du logiciel - Pour chacune des licences acquises, Vous n'avez le droit d'installer qu'un seul exemplaire du PRODUIT LOGICIEL.

(b) Utilisation de stockage en réseau - Le PRODUIT LOGICIEL ne peut pas être installé, accédé, affiché, exécuté, partagé ou utilisé simultanément sur des ordinateurs différents, notamment une station de travail, un terminal ou autre dispositif électronique numérique (« Dispositif »). Autrement dit, si Vous avez plusieurs postes de travail, Vous devrez acheter une licence pour chaque poste de travail où le LOGICIEL sera utilisé.

(c) Copie de sauvegarde - Vous pouvez faire des copies de sauvegarde PRODUIT LOGICIEL, mais vous ne pouvez avoir qu'une seule copie installée par licence à tout moment. Vous pouvez utiliser une copie de sauvegarde. Hormis ce qui est expressément prévu dans ce CLU, Vous n'avez pas le droit de faire des copies du PRODUIT LOGICIEL, les matériels imprimés accompagnant le LOGICIEL compris.

2. DESCRIPTIONS D'AUTRES DROITS ET LIMITES

(a) Limites relatives à la rétro-ingénierie, à la décompilation et au désassemblage - Vous n'avez pas le droit de désosser, décompiler ou désassembler le PRODUIT LOGICIEL, sauf et seulement dans la mesure dans laquelle une telle activité est explicitement permise par la loi en vigueur, sans égard à ces limites. Vous n'avez pas le droit de faire des changements ou des modifications, quels qu'ils soient, sans la permission écrite d'un dirigeant de DSC. Vous n'avez pas le droit de retirer les notices, les marques ou les étiquettes privatives du Produit Logiciel. Vous devez instituer des mesures raisonnables pour assurer la conformité aux modalités de ce CLU.

(b) Séparation des Composants - Le PRODUIT LOGICIEL est fourni sous licence en tant que produit unique. Ses parties composantes ne peuvent pas être séparées pour être utilisées sur plus d'un MATÉRIEL.

(c) PRODUIT INTÉGRÉ unique - Si vous avez acquis ce LOGICIEL avec du MATÉRIEL, le PRODUIT LOGICIEL est autorisé à être utilisé avec le MATÉRIEL en tant que produit intégré unique. Dans ce cas, le PRODUIT LOGICIEL ne peut être utilisé qu'avec le MATÉRIEL conformément à ce CLU.

(d) Location - Vous n'avez pas le droit de louer, de mettre en bail ou de prêter le PRODUIT LOGICIEL. Vous n'avez pas le droit de le mettre à la disposition d'autres personnes ou de l'afficher sur un serveur ou un site Web.

(e) Transfert du Produit Logiciel - Vous pouvez transférer tous vos droits de ce CLU uniquement dans le cadre de la vente ou du transfert permanent du MATÉRIEL, à condition que Vous ne conserviez aucune copie, que Vous transfériez tout le PRODUIT LOGICIEL (tous les composants, les matériels imprimés et autres, toutes les mises à niveau et ce CLU), et à condition que le récipiendaire accepte les conditions de ce CLU. Si le PRODUIT LOGICIEL est une mise à niveau, tout transfert doit également inclure toutes les versions antérieures du PRODUIT LOGICIEL.

f) Résiliation - Sous réserve de tous ses autres droits, DSC se réserve le droit de résilier ce CLU si Vous ne respectez pas les modalités de ce CLU. Dans ce cas, Vous devez détruire toutes les copies du PRODUIT LOGICIEL et toutes ses parties composantes.

(g) Marques de commerce - Ce CLU ne Vous donne aucun droit relativement aux marques de commerce ou aux marques de service de DSC ou de ses fournisseurs.

3. DROIT D'AUTEUR — Tous les titres et droits de propriété intellectuelle associés au PRODUIT LOGICIEL (notamment mais pas seulement aux images, photographies et textes incorporés dans le PRODUIT LOGICIEL), les documents imprimés joints et tout exemplaire du PRODUIT LOGICIEL sont la propriété de DSC et de ses fournisseurs. Vous n'avez pas le droit de faire des copies des documents imprimés accompagnant le PRODUIT LOGICIEL. Tous les titres et droits de propriété intellectuelle associés au contenu qui peut être accédé par le biais du PRODUIT LOGICIEL sont la propriété du propriétaire respectif du contenu et ils peuvent être protégés par le droit d'auteur ou autres lois et traités sur la propriété intellectuelle. Ce CLU ne Vous octroie pas le droit d'utiliser ces éléments. Tous les droits qui ne sont pas expressément octroyés par cette CLU, sont réservés par DSC et ses fournisseurs.

4. RESTRICTIONS POUR L'EXPORTATION - Vous acceptez le fait que Vous n'exporterez pas ou ne réexporterez pas le PRODUIT LOGICIEL dans tout pays, personne ou entité soumis à des restrictions canadiennes à l'exportation.

5. CHOIX DES LOIS - Ce contrat de licence d'utilisation est régi par les lois de la Province de l'Ontario, Canada.

6. ARBITRATION - Tous les conflits survenant relativement à ce contrat seront résolus par un arbitrage définitif et sans appel conformément à la Loi sur l'arbitrage, et les parties acceptent d'être liées par la décision de l'arbitre. Le lieu de l'arbitration sera Toronto, Canada, et le langage de l'arbitration sera l'anglais.

7. GARANTIE RESTREINTE

(a) PAS DE GARANTIE - DSC FOURNIT LE LOGICIEL « EN L'ÉTAT » SANS GARANTIE. DSC NE GARANTIT PAS QUE LE LOGICIEL SATISFERA VOS EXIGENCES OU QUE L'EXPLOITATION DU LOGICIEL SERA ININTERROMPUE OU SANS ERREUR.

(b) CHANGEMENTS DU CADRE D'EXPLOITATION - DSC ne sera pas responsable des problèmes provoqués par des changements dans les caractéristiques du MATÉRIEL, ou des problèmes d'interaction du PRODUIT LOGICIEL avec des LOGICIELS NON-DSC ou AUTRES MATÉRIELS.

(c) LIMITES DE RESPONSABILITÉ ; LA GARANTIE REFLÈTE L'AFFECTATION DU RISQUE - DANS TOUS LES CAS, SI UN STATUT QUELCONQUE SUPPOSE DES GARANTIES OU CONDITIONS QUI NE SONT PAS POSTULÉES DANS CE CONTRAT DE LICENCE, TOUTE LA RESPONSABILITÉ ASSUMÉE PAR DSC DANS LE CADRE D'UNE DISPOSITION QUELCONQUE DE CE CONTRAT SERA LIMITÉE AU MONTANT LE PLUS ÉLEVÉ QUE VOUS AVEZ PAYÉ POUR LE CONTRAT DE CE PRODUIT LOGICIEL ET CINQ DOLLARS CANADIENS (5 CAN \$). PARCE QUE CERTAINES JURIDICTIONS NE PERMETTENT PAS L'EXCLUSION OU LES RESTRICTIONS DE RESPONSABILITÉ POUR DOMMAGES INDIRECTS, CES RESTRICTIONS PEUVENT NE PAS S'APPLIQUER DANS VOTRE CAS.

(d) STIPULATION D'EXONÉRATION DE GARANTIES - CETTE GARANTIE CONTIENT L'ENTIÈRE GARANTIE ET REMPLACE TOUTES LES AUTRES GARANTIES, QU'ELLES SOIENT EXPLICITES OU IMPLICITES (NOTAMMENT TOUTES LES GARANTIES IMPLICITES DE MARCHANDISE OU APTITUDE POUR UN USAGE PARTICULIER) ET DE TOUTE AUTRE OBLIGATION OU RESPONSABILITÉ DE DSC. DSC NE FAIT AUCUNE AUTRE GARANTIE. DSC N'ASSUME PAS LA RESPONSABILITÉ ET N'AUTORISE AUCUNE AUTRE PERSONNE PRÉTENDANT AGIR EN SON NOM DE MODIFIER OU DE CHANGER CETTE GARANTIE, N'ASSUME POUR CELA AUCUNE AUTRE GARANTIE OU RESPONSABILITÉ CONCERNANT CE PRODUIT LOGICIEL.

(e) RECOURS EXCLUSIF ET LIMITE DE GARANTIE - DSC NE SERA EN AUCUN CAS RESPONSABLE DES DOMMAGES PARTICULIERS, ACCIDENTELS OU INDIRECTS BASÉS SUR UNE INOBSERVATION DE LA GARANTIE, UNE RUPTURE DE CONTRAT, UNE NÉGLIGENCE, UNE RESPONSABILITÉ STRICTE OU TOUTE AUTRE THÉORIE JURIDIQUE. DE TELS

DOMMAGES INCLUENT NOTAMMENT, MAIS PAS EXCLUSIVEMENT, UNE PERTE DE PROFITS, UN ENDOMMAGEMENT DU PRODUIT LOGICIEL OU TOUT AUTRE ÉQUIPEMENT ASSOCIÉ, LE COÛT DU CAPITAL, LE COÛT DE REMPLACEMENT OU DE SUBSTITUTION, DES INSTALLATIONS OU SERVICES, UN TEMPS D'ARRÊT, LE TEMPS DE L'ACHETEUR, LES REVENDICATIONS DE TIERS, Y COMPRIS LES CLIENTS ET LES DOMMAGES À LA PROPRIÉTÉ.

ATTENTION : DSC recommande de tester complètement l'ensemble du système régulièrement. **Toutefois, malgré des essais réguliers, il peut arriver que le fonctionnement du PRODUIT LOGICIEL ne soit pas conforme aux attentes en raison notamment, mais pas exclusivement, d'interventions criminelles ou de pannes de courant.**

Annexe 8 Répertoire

I

- [*][6] Option d'accessibilité 99
- [*][8] Accès alors qu'armé 95

1

- 1 – Option de exception de transmission de test 93

À

- À détection d'incendie auto-vérifié 68, 132
- À détection d'incendie et supervision 68, 132
- À effet instantané 66, 132
- À effet instantané en mode à domicile/absence 66, 132
- À propos du système 7
- À temporisation 1 66, 132
- À temporisation 2 66, 132
- À temporisation en mode à domicile/absence 66, 132
- À verrouillage anti-sabotage 68, 132
- À verrouillage anti-sabotage de 24 heures 132

A

- Activation/désactivation DLS par l'utilisateur 118
- Activer la liaison DLS / Autoriser le service système 53
- Activer masque de partition 1 à 8 102
- Activer/désactive le test de marche de l'installateur 122
- Activer/Désactiver le carillon de porte 48
- Activer/désactiver le communicateur alternatif 116
- Affichage de la mémoire d'alarme 48
- Affichage de problème 45
- Affichage de température 39
- Agression vérifiée 105
- Ajout/suppression de modules 123
- Alarme d'incendie par clavier 105

- Alarme d'urgence médicale par clavier 105
- Alarme d'utilisation sous la contrainte 104
- Alarme demande d'aide ou panique par clavier 105
- Alarme et fin d'alarme d'entrée auxiliaire 105
- Alarme/fin d'alarme de détecteur à 2 fils sur PGM 2 105
- Alarme/fin d'alarme de supervision d'extenseur de zone 104
- Alerte de température basse 40
- Alerte sonore de surveillance de ligne téléphonique en cas d'armement 91
- Annonce 39
- Annonce par touche [P] 90
- Annulation d'alarme 105
- Annulation d'appel en attente 115
- Annuler les suspensions 44
- Annuler/retarder armement automatique 106
- Appel de l'utilisateur 54
- Appel par l'utilisateur activé/désactivé 118
- Approbation réglementaire 196, 204, 211-212
- Armé en mode absence avec état de suspension d'aucune zone 76
- Armement à action maintenue 69, 132
- Armement à action temporaire 69, 132
- Armement forcé 132
- Armement sans entrée 56
- Armement/désarmement automatique de partition 101, 153-157
- Armement/sortie rapide 56
- Armer forcé 71
- Armer/désarmer automatiquement 53
- Assignation de partition PGM 74, 136
- Assignation de zone à une partition 102

- Assignation de zone de clavier 19
- Assignation de zone, Partition 102
- Attente d'accusé réception sur réseau Ethernet/cellulaire 167
- Attribuer manuellement 123
- Attribut audio bidirectionnel 132
- Attribut de code d'utilisation sous la contrainte 50
- Attribut de code occasionnel 51
- Attribut de coup de sonnerie 50
- Attribut de surveillant 50
- Attribut de suspension de zone 50
- Attribution automatique des modules 123
- Attribution complète 31
- Attribution des claviers 30
- Attribution des dispositifs 29
- Attribution du 1er pavé 30
- Attribution manuel 31
- Attributs de code d'utilisateur 50
- Attributs de zone 70, 132
- Attributs PGM 80, 139
- Attributs PGM 1-28 80
- Authentification de l'utilisateur 100

B

- Balise de proximité utilisée 79
- Balises de proximité, Assignation 51
- Bascules d'intervalles-Congés 120
- Batterie de sortie à courant fort 126
- Bibliothèque de mots 64
- Blocage 88
- Blocage distant 88
- Blocage du clavier 88, 105
- Blocage du clavier, Nombre de tentatives locales incorrectes 88
- Blocage du système 88
- Boucle NF/EDL 88
- Boucles normalement fermées (NF) 132

C

- Câblage 13
- Câblage Corbus 14
- Câblage d'alimentation auxiliaire 22

Câblage de ligne téléphonique 19	Code de maintenance 49, 74	perte de ligne 16
Câblage de mise à la terre 25	Code maître 49, 74	Coup de sonnerie en cas d'armement/désarmement en mode absence 93
Câblage de sonnerie 19	Codes d'accès 57	Coupure de sonnerie 72
Câblage de zone 19	Codes d'utilisateur 49	Courant nominal module 15
Câblage PGM 19	Codes d'utilisateur disponibles 49	Cycle de transmission de tes 113
Capacité 16	Codes d'utilisateur sous la contrainte 49, 94	
Caractères ASCII 63	Codes d'utilisateur, Assignment 48	D
Caractéristiques techniques 7	Codes de compte 110, 165	De 24 heures à agression 68, 132, 140
Carillon de porte 39, 70, 132	Codes de diagnostic 186	De 24 heures à arroseur 68, 132
Carillon de porte à l'ouverture 92	Codes de surveillant 49	De 24 heures à avertisseur et supervision 132
Carillon de porte à la fermeture 92	Codes définis par l'installateur 136	De 24 heures à détection d'incendie et différé 66, 132
Carillon vocal 39	Commande de bips de problème 98	De 24 heures à détection d'incendie standard 132
Chaîne de caractère d'annulation d'appel en attente 104, 160	Commande de l'avertisseur 55	De 24 heures à détection d'inondation 68
Clavier à DEL 60	Commande et contrôle par SMS 57	De 24 Heures à détection d'inondation 132
Clavier à ICÔNES 60	Commandes et indicateurs 28	De 24 heures à détection d'intrusion 67, 132
Clavier ACL 61	Communicateur Alternatif 77	De 24 heures à détection de gaz CO 68, 132, 140-143
Clavier global, par rapport à une partition 37	Communicateur alternatif Option DLS/SA 118	De 24 heures à détection de présence de gaz 68
Claviers, Retour aux valeurs par défaut d'usine 126	Communicateur alternatif Routage automatique (deux voies) 103	De 24 Heures à détection de présence de gaz 132
Code d'accès de 4 caractères 100	Communicateur alternatif, Installation 17	De 24 heures à détection de température basse 69, 132
Code d'accès de 6 caractères 101	Communications 33	De 24 heures à détection de température haute 132
Code d'accès DLS 118	Communications act-ivées/désactivées 113	De 24 heures à détection thermique 68, 132
Code d'accès nécessaire pour [*][1] 98	Communications du test de marche 115	De 24 heures à sonnerie/avertisseur 67, 132
Code d'accès nécessaire pour [*][2] 98	Communications parallèles 114	De 24 heures à supervision 67, 132
Code d'accès nécessaire pour [*][3] 98	Communications redondantes en temps réel 35	De 24 heures à supervision et avertisseur 67
Code d'accès nécessaire pour [*][4] 98	Communiquer les événements EDC 116	De 24 heures à urgence médicale 132
Code d'accès SA 119	Compteur d'intrusion vérifiée 101	De 24 heures à verrouillage anti-sabotage 68
Code d'accès, ajout 50	Compteur de transmission en heures 97	De 24 heures d'urgence médicale 68
Code d'utilisateur et balise de proximité 100	Compteur de vérification d'agression 101	
Code d'utilisateur occasionnel 50	Configuration de sonnerie/sirène 32	
Code de compte 116	Confirmation de fermeture 115	
Code de compte de numéro de téléphone 116	Confirmer un module 124	
Code de compte de partition 110	Connexion de l'alimentation 19	
Code de compte du système 110, 116	Contrôle d'erreur de code de compte 116	
Code de l'installateur 49, 74	Corbus	
Code de l'utilisateur ou balise de proximité 100	capacité 16	

De 24 heures d'urgence non médicale 68, 132	Délai de problème SLT 112	État d'armement du système 76
De 24 heures de demande d'aide 68, 132	Délai de stabilisation 73	État d'armement en mode à domicile 76
De 24 heures sans alarme 69, 132	Délai de transmission 71, 132	État d'armement en mode d'absence 76
De 24 heures sans verrouillage 132	Délai de transmission de niveau faible de batterie de dispositif sans fil 112	Étiquette d'alimentation de sortie à courant fort 65
De 24 heures sans verrouillage anti-sabotage 69	Démarrage à froid 107	Étiquette d'alimentation électrique 65
Début et fin de session de l'installateur 107	Dépannage 185	Étiquette d'extenseur de sortie 65
Début et fin de session DLS 107	Départ à la terre 77	Étiquette de communicateur alternatif 65
Début et fin de session SA 107	Des sabotages empêchent d'armement 99	Étiquette de défaut de zone 64
Début et fin du test de marche 109	Désactivation de zone 132	Étiquette de module HSM2HOST 65
Début/fin d'heure légale 73	Désarmement à action maintenue 69, 132	Étiquette de sabotage de zone 64
Début/succès de la mise à jour du micrologiciel 108	Désarmement à action temporaire 69, 132	Étiquette du système 38, 64
Déconnecter DLS 99	Désarmement par interrupteur à clé pendant la temporisation d'entrée 96	Étiquettes d'extenseur de zone 65
Déconnexion 77	Détecteur de fumée à 2 fils 75	Étiquettes d'utilisateur, Ajout 51
Déconnexion de zone 71, 111	Détecteur de fumée, Câblage 18	Étiquettes de clavier 65
DEDL 71, 132	Détecteur de gaz CO, Câblage 24	Étiquettes de module 38
Défaillance et fin de défaillance de supervision des récepteurs 1 à 4 109	Détection automatique 34	Étiquettes de partition 38
Défaut de sortie sonore 89	Détection d'incendie et d'intrusion de type différé 75	Étiquettes de partition 1-8 64
Défaut en temporisation de sortie 106	Détection séquentielle 132	Étiquettes de planification 65
Défaut et fin de défaut de réseau 109	Différences entre les modèles 8	Étiquettes de répétiteur 65
Défaut/fin de défaut de communication du communicateur alternatif 108	Dispositifs compatibles 8	Étiquettes de sirène 65
Défaut/fin de défaut de dispositif sans fil 109	Dispositifs sans fil, Attribution 30	Étiquettes de sortie de commande de partition 39, 65, 129-130
Défaut/fin de défaut de sortie 1 108	DLS périodique 119	Étiquettes de zone 38, 62
Défaut/fin de défaut SIM ou radio du communicateur alternatif 108	Données, saisie 29	Étiquettes par défaut 65
Défauts et erreurs 194	Double appel 117	Étiquettes, Événement 39
Définir, Heure de début 120	Durée de blocage distant 88	Étiquettes, Module 38
Définir, Heure de fin 120	Durée de sonnerie en armement automatique 90	Étiquettes, Partition 38
Définir, Jour de début 120	É	
Définir, Jour de fin 120	Échec de la mise à jour du micrologiciel 108	Étiquettes, retour aux valeurs par défaut 33
Définitions des touches de fonction 40	E	
Délai de communication 112	Effacer jusqu'à fin 63	Étiquettes, Sortie de commande de partition 39
Délai de communication de panne d'alimentation secteur 112, 116	Effacer tout 63	Étiquettes, Zone 38
Délai de la fenêtre d'appel 120	Enregistrer, Étiquette 63	Événement de système verrouillé (Impulsion d'activation) 78
	Entrée silencieuse de 24 heures 77	Événements
	Entrée sonore de 24 heures 77	d'ouverture/fermeture 105
	Étapes de configuration 28	Extenseur de sorties, Installation 17
		Extenseur de zone, Installation 17
		Extrémité de ligne, Options SEDL/DEDL 88

F		
Fenêtre DLS 100	Impulsion de courtoisie 76	Message d'événement d'alarme en cas d'armement 64
Fermeture partielle 106	Indicateurs lumineux 28	Message d'événement d'échec d'armement 64
Fermeture récente 104	Indication de problème 32	Messages SMS 57
Fermeture/ouverture automatique 106	Information sur la centrale 122	Méthodes de Programmation 62
Fermeture/ouverture de l'utilisateur 105	Information sur le module 122	Mise à niveau à distance du micro-logiciel 35
Fermeture/ouverture spéciale 105	Informations du système 122	Mise à niveau distante du micro-logiciel, Centrale 35
Fermeture/ouverture tardive 106	Installation 12	Mise à niveau distante du micro-logiciel, Modules 35
Fixation 13	Installation de la centrale 12	Mise à niveau locale du micro-logiciel 35
Fonction carillon de porte 70, 132	Intérieure 66, 132	Modèles compatibles 8
Fonctionnement avec une partition unique 37	Intérieure à temporisation 66, 132	Module émetteur-récepteur sans fil, Câblage 17
Fonctionnement d'une partition de clavier 32	Intérieure en mode à domicile/absence 66, 132	Modules, Installation 17
Fonctionnement d'une sonnerie/sirène 31	Intrusion non vérifiée 105	Modules, Suppression 30
Fonctionnement d'une sortie de plusieurs sirènes 32	Intrusion Vérifiée 104	Mots 63
Fonctionnement d'une sortie de sirène simple 31	J	N
Fonctionnement de partition globale/multiple 37	Jours de DLS périodique 119	Négligence 107, 114
Fonctions personnelles 52	L	Négligence d'activité 114
Format SIA 186	L'interrupteur à clé arme en mode absence 98	Nombre de sonneries pour répondre 119
Formats du communicateur 111	La zone suit la sortie PGM par zone 79	Normalement fermé 71
H	Le blocage de clavier exige un code 92	Numérotation à impulsion après 5 tentatives 114
Heure d'armement automatique 53	Le voyant « Prêt » clignote pour l'armement forcé 98	Numérotation alternatif 114
Heure d'armement automatique de partition 101	Lettre majuscule/minuscule 63	Numérotation européenne 99
Heure d'ouverture tardive 54	Limite de tentative de communication 35	O
Heure de DLS périodique 120	Longueur de code d'accès 100	Opération à distance 79
Heure de passage à l'heure légale 93	M	Option « Des problèmes empêchent l'armement » 96
Heure et date 53	Maj./Min. 63	Option d'affichage d'état de suspension 92
Heures de désarmement automatique de partition 101	Masque de partition 102, 157	Option d'affichage des problèmes d'alimentation secteur 91
Homologation 204	Masque de sonnerie principal 80	Option d'alarme par avertisseur de clavier 93
Horloge par cristal interne 99	Masque opérationnel de sonnerie principale 74	Option d'armement rapide/touche de fonction 91
Horloge temps réel 34	Mémoire d'alarme d'état de partition 76	Option d'horloge en temps réel 99
I	Mémoire tampon d'événement 52	Option de bascule d'identifiant d'ouverture/fermeture 200 bauds 97
Identifiant de centrale de liaison DLS/SA 119	Mémoire tampon d'événement pleine à 75% 107	
Identifiant ID de contact 186	Mémoires tampons d'événement, Visualisation 36	
	Message d'alarme d'incendie 64	
	Message d'alarme de gaz CO 64	

Option de bips de problème de panne d'alimentation secteur 94	Option du système 13 153	Partition en comparaison avec un clavier global 37
Option de blocage de clavier 91	Option du système 3 150	Partition globale/multiple 32
Option de coup de sonnerie 89	Option du système 7 151	Partition unique 32
Option de coup de sonnerie en cas d'armement/désarmement en mode absence 93	Option du système 9 151-152	Partition, Configuration 31
Option de coup de sonnerie en cas de problème 90	Option un du communicateur 113	Partitions, Assignation des utilisateurs 52
Option de coup de sonnerie en entrée 90	Options 1 du système 88	Partitions, Utilisation 31
Option de coup de sonnerie en sortie 90	Options 10 du système 97	Passer du mode absence au mode à domicile 97
Option de défaut de bus sonore 94	Options 11 du système 98	PC-Link, Programmation 59
Option de fermeture tardive 93	Options 12 du système 99	PC-Link, Programmation locale avec 59
Option de fin de temporisation de sortie 90	Options 2 du système 89	Perte de ligne 16
Option de l'heure légale 93	Options 3 du système 90	PGM sans effet 75
Option de mode d'économie d'énergie 92	Options 4 du système 91	Pilotage d'appels du système 110, 165
Option de numérotation DTMF/impulsions 114	Options 5 du système 92	Pilotages d'appels de partition 111
Option de numérotation forcée 100	Options 6 du système 93	Planification de congés 120
Option de problème d'alimentation secteur 91	Options 7 du système 94	Planification en congé de désarmement automatique de partition 101
Option de problèmes de verrouillage 94	Options 8 du système 95	Porte d'issue finale 67, 132
Option de rétroéclairage de clavier 92	Options 9 du système 96	Pousser pour régler 70, 132
Option de sabotages de clavier 92	Options d'authentification d'utilisateur 52, 57	Pré-attribution 31
Option de sonnerie EDC 100	Options d'étiquette de zone 63	Prêt à armer 76
Option de sortie rapide 90	Options de boucle de zone 88	Priorité de communications 115
Option de surveillance de ligne téléphonique 91	Options de communication 34	Priorité des alarmes 105
Option de temps de coupure de sonnerie d'incendie 90	Options de configuration PGM 87, 144	Prise en charge de sonnerie/sortie PGM 33
Option de tonalité d'identifiant 100	Options de DLS automatique 119	Problème d'alimentation continue 79
Option de touche d'incendie 90	Options de DLS/SA automatique 119	Problème du système 78
Option de transmission de test par ligne terrestre 100	Options de secours du récepteur 2 116	Problème et fin de problème de ligne téléphonique 106
Option de vitesse de transmission (baud) d'appel de la centrale 118	Options de secours du récepteur 3 116	Problème et fin de problème des récepteurs 1 à 4 109
Option DLS et d'accès de l'installateur 96	Options de secours du récepteur 4 117	Problème et fin de problème EDC des récepteurs 1 à 4 108
Option du code maître 91	Options de touche d'incendie 97	Problème/fin de problème d'alimentation électrique du communicateur alternatif 108
Option du système 11 152	Options du communicateur de secours 116	Problème/fin de problème d'alimentation secteur de module 108
	Ouverture après alarme 79	Problème/fin de problème d'auxiliaire de module 108
	Ouverture après une alarme 104	
	Ouverture tardive 54	
	P	
	Panne/fin de panne d'alimentation secteur de dispositif sans fil 109	
	Par défaut 126	
	Partition allouée 32	

Problème/fin de problème de batterie absente de la centrale 106	Programmation de la planification 1 120	Réponse de boucle rapide/normale 71, 132
Problème/fin de problème de batterie absente de module 108	Programmation de la planification d'armement automatique 89	Résistances doubles d'extrémité de ligne 21
Problème/fin de problème de batterie de module 108	Programmation de numéro de téléphone, Central de télésurveillance 103	Résistances simples d'extrémité de ligne (SEDL) 132
Problème/fin de problème de batterie du Communicateur alternatif 108	Programmation de SMS 54	Rétablissement de la supervision 35
Problème/fin de problème de batterie faible de dispositif sans fil 109	Programmation de temporisation PGM 74	Rétablissement de problème d'alimentation électrique auxiliaire 107
Problème/fin de problème de brouillage RF 107	Programmation des étiquettes 62	Rétablissements transmis sur le temps de coupure de sonnerie 114
Problème/fin de problème de circuit de sonnerie 106	Programmation du numéro de téléphone DLS 118	Retour aux valeurs par défaut du code maître 126
Problème/fin de problème de détecteur à deux fils sur PGM 2 107	Programmation hexadécimale 61	Retour aux valeurs par défaut du communicateur alternatif 127
Problème/fin de problème de détection d'incendie 107	Programmation par défaut de tous les pavés 126	Retour aux valeurs par défaut du système 127
Problème/fin de problème de détection de gaz 108	Programmation par liaison DLS 59, 117	Retour aux valeurs par défaut matériel 33
Problème/fin de problème de détection de gel 108	Programmation par modèle 58	Retour aux valeurs par défaut, matériel 33
Problème/fin de problème de détection thermique 108	Programmation, DLS 59	Retour d'appel d'ouverture après sonnerie d'alarme 115
Problème/fin de problème de niveau faible de batterie de la centrale 106	Programmation, Installateur 59	Retour d'appel sur clavier d'ouverture après alarme 115
Problème/fin de problème de panne d'alimentation secteur de la centrale 106	Programmation, Méthode 58	
Problème/fin de problème de réseau Ethernet du communicateur alternatif 109	Programmer le groupe 1 44	R
Problème/fin de problème de sonde déconnectée 108	Programmer les codes d'utilisateur 48	
Problème/fin de problème de supervision de module 108		S
Problème/fin de problème de tension faible de module 108	Rappel de suspension 44	Sabotage du système 79
Procédure d'entrée EU 95	Rappel DLS activé/désactivé 118	Sabotage/fin de sabotage de module 105
Programmation à distance 59	Rapport 104	Saisie ASCII 63
Programmation de l'installateur 56, 59	Rapport d'événement 104	Saisie d'un code d'accès pendant la temporisation d'entrée 95
Programmation de la planification 120	Rapport de zone 104	saisie d'une valeur binaire 60
	Récepteur sans fil, Valeurs par défaut 127	Secteur 50 Hz/secteur 60 Hz 99
	Redémarrage de la temporisation de sortie 94	SEDL 71
	Réglage automatique de l'heure 72	Sélection de la langue 42, 62
	Réglage de la batterie 126	Sélection de la vérification d'intrusion 101
	Réglage de la luminosité 55	Sélection, Menu d'option 63
	Réglage du contraste 55	Séquence de démarrage 29
	Réglages de la batterie de la centrale 126	Signal à trois temps d'incendie 89
	Réinitialisation à distance 95	Sonnerie par impulsions 132
	Réinitialisation de détecteur [*][7][2] 75	Sortie d'état de sonnerie et d'accès à la programmation 79
	Réinitialisation matérielle 34	Sortie de commande 1-4 55
	Répétition dans la mémoire tampon d'événement 89	

Sortie de commande 1, 3, 4 56
 Sortie en agression 77
 Sorties de commande 1-4 76
 Suiveur de l'avertisseur de clavier 76
 Suiveur de sonnerie en cas d'intrusion et d'incendie 75
 Suiveur de zone 79
 Supervision 30
 Supervision de dispositif 30
 Supprimer un module 123
 Surveillance par ligne téléphonique (SLT) et alarme 77
 Suspendre les zones ouvertes 44-45
 Suspension activée 70
 Suspension de zones en mode à domicile/absence/nuit 43
 Suspension en armement automatique 96
 Suspension/annulation de suspension automatique de zone 106
 Système 72

T

Témoin lumineux d'état 28
 Température en Celsius 94
 Temporisation d'appel double sur NCTP 119
 Temporisation d'armement sans activité de partition 102
 Temporisation d'entrée 1 73
 Temporisation d'entrée 1-2 73
 Temporisation d'entrée 2 73
 Temporisation d'entrée, attribut seul 50
 Temporisation de partition 1-8 72
 Temporisation de préalarme d'armement automatique de partition 101
 Temporisation de préalarme d'armement sans activer de partition 102
 Temporisation de sortie 73
 Temporisation de sortie sonore 90

Temporisation de sortie sonore pour armement en mode à domicile 97
 Temporisation de test d'imprégnation 126
 Temporisation de vérification d'intrusion 72
 Temporisation de vérification de défaut de réseau Ethernet/cellulaire 113
 Temporisation de zone à double détection 72
 Temporisation différée de préalarme d'armement automatique de partition 102
 Temporisation en agression 72
 Temporisations PGM 136, 144
 Temps de réponse de boucle de zone 72
 Tentatives de numérotation réduites 114
 Test d'imprégnation 126
 Test d'imprégnation de zone 126
 Test de fonctionnement 125
 Test de marche de l'installateur 35
 Test de marche de l'utilisateur 54
 Test de positionnement de dispositif sans fil 125
 Test de positionnement de zones 1-128 125
 Test de positionnement des clés sans fil 125
 Test du système 35, 53, 110
 Tonalité produite-1200 Hz 100
 Touches de fonction 40
 Touches de fonction de clavier 40
 Transmission de test périodique 109
 Transmission de test périodique avec problème 109
 Transmission de test, récepteur 115
 Types de clavier 60
 Types de zone 66, 132
 Types de zone à détection d'incendie et de gaz CO 33
 Types de zone, Détection d'incendie et de gaz CO 33

U

Un problème d'alimentation secteur/continue empêche l'armement 99
 Utilisation du clavier 28

V

Valeur décimale et hexadécimale, Programmation 61
 Valeurs par défaut de toutes les étiquettes 33
 Valeurs par défaut des claviers 1-8 126
 Variables de communication 111
 Vérification d'intrusion 71
 Vérification sonore 57
 Vérification vidéo 57
 Verrouillage de l'installateur 126
 Visualisation de la mémoire tampon d'événements 36
 Visualisation de la programmation 60
 Voie de communication NCTP 1 103
 Voies de communication 34, 103, 159
 Voies de communication centrale/récepteur 103
 Vue d'ensemble de la procédure d'installation 12

W

Wählgerät Formate 166

Z

Zone en mode nuit 67, 132
 Zone jour 67, 132
 Zone sans effet 66, 132
 Zones globales 32
 Zones partagées 32



Ce produit est en conformité avec:

Directive CEM 2004/108 / CE sur la base de résultats en utilisant des normes harmonisées conformément à l'article 10 (5),

R & amp; TTE 1999/5 / CE sur la base suivante annexe III de la directive et

LVD Directive 2006/95 / CE sur la base de résultats en utilisant des normes harmonisées.

Le produit est étiqueté avec la marque CE comme preuve de conformité avec les directives européennes mentionnées ci-dessus.

Aussi une déclaration CE de conformité (DoC) pour ce produit peut être trouvé à www.dsc.com vertu de l'article Listes Agence.

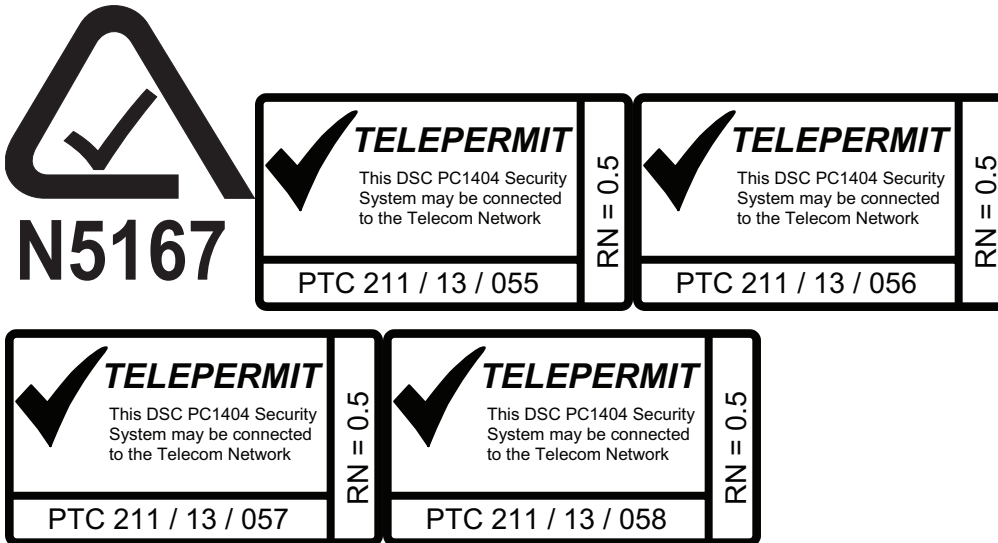

Les marques déposées, les logos et les marques de service présents dans ce document sont enregistrés aux États-Unis [ou dans d'autres pays]. Toute utilisation frauduleuse des marques déposées est strictement interdite et Tyco International Ltd. renforcera de manière agressive ses droits de propriété intellectuelle aussi loin que la loi applicable l'autorise, y compris les cas de poursuite criminelle, le cas échéant. Toutes les marques déposées, qui ne sont pas de la propriété de Tyco International Ltd., sont de la propriété exclusive de leurs propriétaires respectifs et sont utilisées avec leur permission ou autorisées en vertu des lois en vigueur.

Les offres de produit et les caractéristiques sont sujettes à modification sans préavis. Les photographies présentées peuvent différer des produits réels. Toutes les caractéristiques ne sont pas disponibles sur tous les produits. La disponibilité des produits varie en fonction des régions, contactez votre représentant local.



© 2014 Tyco International plc.
Tous droits réservés.
Support technique : 1-800-387-3630 (Canada & U.S.)
ou 905-760-3000
www.dsc.com

From Tyco Security Products

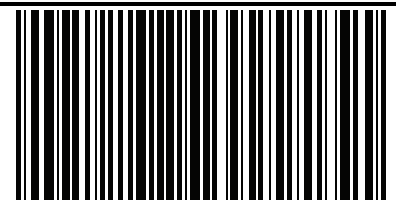

29009048R001